

Журнал входит в Перечень ведущих рецензируемых научных журналов и изданий, в которых должны быть опубликованы основные научные результаты диссертации на соискание ученой степени доктора и кандидата наук

СОДЕРЖАНИЕ

АКТУАЛЬНЫЕ ПРОБЛЕМЫ ОБРАЗОВАНИЯ. СОВРЕМЕННЫЕ ПОДХОДЫ

Гемирханов У.Г.-Э., Муханова И.В. Сущность и содержание дефиниции «патриотическое сознание» в гуманитарном дискурсе.....	8
Безенкова Т.А., Андриенко О.А., Барыбина В.А., Сорокина В.Ю. Психолого-педагогическое сопровождение беременной женщины как фактор укрепления семьи.....	12
Вагина А.В., Мамедова Л.В. Развитие нравственно-патриотического воспитания у детей старшего дошкольного возраста через реализацию педагогического проекта «Из России с любовью».....	17
Гурулева Т.Л. Модель системы образования Китая после XX съезда КПК.....	22
Чекалева Н.В., Асриев А.Ю., Журавлева И.А. Методологические подходы к определению междисциплинарности педагогического образования: аспекты исследовательского самоопределения.....	26
Косолапов А.Н., Кобелева Л.Ю., Белозёрова Е.В., Юскина С.В., Байкина Ю.С. Педагогическая система воспитания исторической памяти у обучающихся средствами военно-патриотической игры.....	31
Мансур Д.Н., Бабинцева Е.А. Применение информационных технологий при обучении английскому языку в вузе.....	36
Грасс Т.П., Петрищев В.И., Грасс Д.В. Сопоставление влияния семьи на выбор профессии подростками России и Китая.....	40
Поддубская Е.П., Фуряева Т.В. Стратегия оптимизации самоорганизации в социально уязвимой семье: роль общественных институтов.....	45
Постникова Н.И. Структура модели формирования культуры самопрезентации будущего педагога.....	51
Шурыгина Ю.А., Разуваева Т.А., Дебердеева Г.А., Одиноква Ю.Р. Реализация воспитательного потенциала социальной наружной рекламы: на примере г. Пензы.....	57
Суховская Д.Н., Гончарова Е.Н. Городская экскурсия как образовательная практика.....	64
Новикова Н.Б., Типушков С.В., Борченко И.Д. Исследование уровня сформированности коммуникативной культуры у обучающихся, в том числе детей с миграционной историей.....	69
Фатерина О.А., Мамедова Л.В. Взаимодействие классного руководителя начальных классов с семьями первоклассников.....	74

Учредитель: ООО «РУСАЙНС»

Свидетельство о регистрации СМИ ПИ № ФС 77-67798 выдано 28.11.2016
ISSN 2587-8328

Адрес редакции: 117218, Москва, ул. Кедрова, д. 14, корп. 2
E-mail: s.p.o@list.ru
Сайт: spo-magazine.ru

РЕДАКЦИОННЫЙ СОВЕТ:

Горшкова Валентина Владимировна – д-р пед. наук, проф., декан факультета культуры, завкафедрой социальной психологии СПбГУП; **Дудулин Василий Васильевич** – д-р пед. наук, доц., Военная академия Российских войск стратегического назначения; **Ежова Галина Леонидовна** – канд. пед. наук, доц., Российский государственный социальный университет; **Везиров Тимур Гаджиевич** – д-р пед. наук, проф., проф. кафедры методики преподавания математики и информатики Дагестанского государственного педагогического университета; **Клименко Татьяна Константиновна** – д-р пед. наук, проф. кафедры педагогики Забайкальского государственного гуманитарно-педагогического университета им. Н.Г. Чернышевского; **Лейфа Андрей Васильевич** – д-р пед. наук, проф. кафедры психологии и педагогики Амурского государственного университета; **Лукьянова Маргарита Ивановна** – д-р пед. наук, проф., завкафедрой высшей математики и психологии, Ульяновский институт повышения квалификации и переподготовки работников образования; **Маллаев Джафар Михайлович** – чл.-корр. РАО, д-р пед. наук, проф., ректор Дагестанского государственного педагогического университета; **Моисеева Людмила Владимировна** – чл.-корр. РАО, д-р пед. наук, проф., Уральский государственный педагогический университет, Институт педагогики и психологии детства; **Никитин Михаил Валентинович** – д-р пед. наук, проф., внс ФБГНУ «Институт стратегии развития образования РАО»; **Никитина Елена Юрьевна** – д-р пед. наук, проф. кафедры русского языка и литературы и методики преподавания русского языка и литературы Челябинского государственного педагогического университета; **Фуряева Татьяна Васильевна** – д-р пед. наук, проф., завкафедрой социальной педагогики и социальной работы Красноярского государственного педагогического университета им. В.П. Астафьева; **Шастун Тамара Александровна** – канд. пед. наук, доц. кафедры высшей математики и естественно-научных дисциплин, Московский финансово-промышленный университет «Синергия»; **Шихнабиева Тамара Шихгасановна** – д-р пед. наук, доц., Институт управления образованием Российская академия образования

РЕДАКЦИОННАЯ КОЛЛЕГИЯ:

Бенин Владислав Львович – д-р пед. наук, проф., завкафедрой культурологии Башкирского государственного педагогического университета им. М. Акмуллы; **Виневский Владимир Владимирович** – д-р пед. наук, доц., завкафедрой художественных дисциплин Московского художественно-промышленного института; **Горелов Александр Александрович** – д-р пед. наук, проф., директор научно-образовательного центра физкультурно-оздоровительных технологий Белгородского государственного университета; **Золотых Лидия Глебовна** – д-р филол. наук, проф., завкафедрой современного русского языка, Астраханский государственный университет; **Игнатова Валентина Владимировна** – д-р пед. наук, проф., завкафедрой психологии и педагогики Сибирского государственного педагогического университета; **Касьянова Людмила Юрьевна** – д-р филол. наук, доц., декан факультета филологии и журналистики, Астраханский государственный университет; **Клейберг Юрий Александрович** – академик РАН, д-р псих. наук, д-р пед. наук, проф., Московского государственного областного университета; **Койчуева Абриза Салиховна** – д-р пед. наук, проф. кафедры психологии и педагогики Карачаево-Черкесской государственной технологической академии; **Колесникова Светлана Михайловна** – д-р филол. наук, проф., главный научный сотрудник, проф. кафедры русского языка, Московский педагогический государственный университет; **Михеева Галина Васильевна** – д-р пед. наук, проф., ведущий научный сотрудник отдела истории библиотечного дела Российской национальной библиотеки; **Мыскин Сергей Владимирович** – д-р филол. наук, канд. психол. наук, доц., проф. дирекции образовательных программ, Московский городской педагогический университет; **Нестеренко Владимир Михайлович** – д-р пед. наук, проф. Самарского государственного технического университета; **Образцов Павел Иванович** – д-р пед. наук, проф., декан факультета дополнительного профессионального образования и повышения квалификации, завкафедрой непрерывного образования и новых образовательных технологий Орловского государственного университета; **Панков Федор Иванович** – д-р филол. наук, доц., Московский государственный университет имени М.В. Ломоносова; **Ребрина Лариса Николаевна** – д-р филол. наук, доц., кафедра немецкой и романской филологии, Волгоградский государственный университет; **Солонина Анна Григорьевна** – д-р пед. наук, проф. Рязанского государственного университета им. С.А. Есенина; **Тавстуха Ольга Григорьевна** – д-р пед. наук, проф. кафедры педагогики и психологии Института повышения квалификации и профессиональной переподготовки работников образования Оренбургского государственного педагогического университета; **Шелестюк Елена Владимировна** – д-р филол. наук, доц., проф. кафедры теоретического и прикладного языкознания, Челябинский государственный университет; **Шилов Александр Иванович** – д-р пед. наук, проф., завкафедрой профессиональной педагогики Института психологии, педагогики и управления образованием Красноярского государственного педагогического университета им. В.П. Астафьева; **Якушев Александр Николаевич** – д-р ист. наук, канд. пед. наук, проф. кафедры гражданского и государственного права Черноморской гуманитарной академии

Главный редактор:

Гладилина Ирина Петровна, д-р пед. наук, проф., проф. кафедры управления государственными и муниципальными закупками ГАОУ ВО «Московский городской университет управления Правительства Москвы»

Отпечатано в типографии ООО «Стромынка Принт», Москва, ул. Стромынка, д. 18
Тираж 300 экз. Формат А4. Подписано в печать: 30.10.2023 Цена свободная

Все материалы, публикуемые в журнале, подлежат внутреннему и внешнему рецензированию.

Издание не подлежит маркировке согласно п. 2 ст. 1 Федерального закона от 29.12.2010 № 436-ФЗ «О защите детей от информации, причиняющей вред их здоровью и развитию».

Хотькина М.А. Цифровая образовательная среда и цифровые инструменты в контексте подготовки учащихся 9–11 классов к интеллектуальным состязаниям	79
Чжан Вэнхуа, Лу Янь, Ван Жун. Анализ современной ситуации с языковым образованием в пяти странах Центральной Азии в контексте российско-украинского конфликта	83

МЕТОДИКА ОБУЧЕНИЯ И ВОСПИТАНИЯ

Богданова Ю.З. Методики формирования коммуникативной компетентности у студентов: на примере аграрных вузов.....	88
Веретенникова О.А., Вихляева Г.Ф., Костромина И.А. Скороспешкина А.Б., Шилова М.А. Обобщение результатов апробации модели инклюзивного образования в условиях дошкольной образовательной организации	92
Гафурова Л.Р. Использование искусственного интеллекта при обучении русскому языку как иностранному: теоретический аспект.....	98
Гиматова Л.Д. Стратегии развития навыков сотрудничества у старших дошкольников	101
Грэнлунд А.Ю. Обучение английскому языку в условиях дистанционного образования: возможности и ограничения	104
Губарева А.И. Формирование лингвокраеведческой компетенции иностранных студентов с учетом профессиональной направленности	109
Дежина Т.П. Использование аутентичных текстов как средство формирования лингвострановедческой компетенции студентов неязыкового вуза.....	113
Демидько Е.В., Токарева О.В. Педагогические условия формирования системы сопровождения профессионального самоопределения студентов на основе диагностики личностных характеристик.....	117
Заярная Н.И., Якимова М.И., Симакина И.А., Шестакова И.Н. Оптимизация процесса физического воспитания детей младшего школьного возраста	122
Зейнутдинова Э.Ш., Оганесян Е.А. Формирование переводческих навыков у студентов строительного университета (на примере работы с текстом).....	126
Полякова Е.Д., Казанцев М.Б. Механизмы управления качеством образовательных результатов при реализации в образовательной организации программ естественнонаучной направленности	130
Карякина Ю.Н. Формирование грамматической компетенции при обучении английскому языку студентов неязыкового вуза.....	138
Касьянова Н.С. Методические аспекты формирования культуры самопрезентации у студентов педагогического вуза.....	143
Макарошкина Г.Г., Осинцева П.П. Организационно-педагогические условия развития элементов инженерного мышления у детей дошкольного возраста в цифровой образовательной среде ДОО	150

Малюкина Г.А., Маленкова А.А. Применение технологий интерактивного обучения при подготовке переводчиков с английского языка в условиях вуза	155
Минаева О.И. Организационно-управленческие условия проектирования открытой образовательной среды: аспекты инновационной деятельности	160
Миронова Н.А., Гладчук Е.А. Роль внеаудиторных интеллектуально-творческих вузовских мероприятий в профессиональной подготовке студентов-химиков: анализ эмпирического исследования.....	165
Ню Яфэй. Роль психологии в преподавании масляной живописи	170
Рязанов В.Н., Малиновский Н.В., Еремин Г.С. Использование спортивно-технического устройства в учебно-тренировочном процессе в пауэрлифтинге	174
Сафонова В.Ю., Сафонова О.В. Обобщение подходов к формированию методики повышения уровня алгоритмического мышления у студентов высших учебных заведений	177
Коржова Н.Б., Вебер Е.Д., Скрипова Н.Е. Формирование методики реализации деятельности психолого-педагогической группы в общеобразовательной организации	182
Чёрный С.П., Савин А.П. Формирования когнитивного компонента политического мировоззрения у курсантов и студентов Сибирской пожарно-спасательной академии.....	187
Суховецкая Е.Ю., Снигирев А.Л. Применение интерактивных обучающих программных комплексов при изучении юридических дисциплин: на примере подготовки будущих офицеров войск национальной гвардии Российской Федерации.....	190
Сюй Цянь. Исследование теории музыкального искусства для эстетика.....	194
Тагариева И.Р., Шафикова А.А. Проблема развития и саморазвития обучающихся с ограниченными возможностями здоровья в инклюзивной образовательной среде школьного музыкального театра... ..	197
Фролова Н.В. Применение информационных технологий для развития иноязычных компетенций: на примере навыков аудирования	201
Холмова О.Я., Широкова А.А., Штейнфельд К.В. Литературные произведения как средство формирования критического мышления на уроках истории	204
Чёрный С.П., Савин А.П. Эмоционально-волевой компонент политического мировоззрения: методические аспекты формирования в условиях Сибирской пожарно-спасательной академии	208
Чернышев В.П., Клименко В.А., Бородин П.В., Кондратюк И.В. Самостоятельный раздел в стандарте по физической культуре и спорту как фактор, влияющий на формирование структуры личности студентов	211
Швецова О.Ю., Бобракова В.И. Компьютерные технологии на занятиях сольфеджио в условиях дистанционного обучения: опыт применения.....	215

<i>Щедрина Е.В.</i> Формирование цифровых компетенций будущих агроинженеров в сетевых дистанционных курсах.....	219
<i>Ярыгина Н.А.</i> Модульный подход к обучению в контексте цифровизации образовательных систем.....	224

ПРОФЕССИОНАЛЬНОЕ ОБРАЗОВАНИЕ

<i>Александрова С.М., Бугеро Н.В., Никольская Л.В., Пономаренко И.Н., Кривуля И.В.</i> Понятие и сущность гражданско-патриотического воспитания.....	229
<i>Бодрова П.Е., Губарева А.И., Суворова А.И.</i> К вопросу об эффективности применения мнемонических приемов в процессе обучения русскому языку как иностранному.....	233
<i>Борисенко О.В.</i> О формировании компонентов системы независимой оценки качества подготовки будущего учителя математики.....	237
<i>Бородин С.Г.</i> Об опыте внедрения тренажерных средств практического обучения операторов сложных технических систем.....	242
<i>Гусева А.Х.</i> Актуализация знаний и профессиональных компетенций студентов гуманитарных специальностей: проблемы и решения.....	248
<i>Дустова З.С.</i> Современные подходы формирования вокально-исполнительской культуры студентов в системе высшего образования.....	253
<i>Любина Е.В.</i> Выявление направлений исследования процесса цифровизации образования в области физической культуры и спорта: семантический анализ.....	257
<i>Живодёров А.В., Евдокимов И.М., Бареева Д.Р.</i> Сверхоленко В.А. Пронатор, как система сдерживания, контратакующего бокового и супинационного движения ...	260
<i>Бодрова П.Е.</i> Ресурсные центры как инструмент формирования русскоязычного сознания у болгарских абитуриентов.....	262
<i>Камалиева Г.Р.</i> Формирование профессионального здоровья будущего учителя музыки в процессе исполнительской подготовки в высшем учебном заведении.....	266
<i>Карпенко В.Л., Салимова Н.Р.</i> Формирование модели гражданского воспитания в профессиональном образовании на основе аксиологического подхода.....	271
<i>Клевицкая М.С., Серых А.Б.</i> Гибридное обучение студентов в вузе как механизм эффективности профессиональной подготовки (на примере бакалавров туризма).....	275
<i>Копаев В.П.</i> Технологическая модель формирования компетенции в планировании физического воспитания школьников.....	282
<i>Королев Д.А.</i> Роль дисциплины «Хореография в театрализованных представлениях» в формировании творческого потенциала будущих режиссеров массовых праздников: на примере хореографического ансамбля ЭСТ «Веселая маска».....	288
<i>Любина Е.В.</i> Институализация процесса цифровизации высшего образования в области физической культуры и спорта.....	291

<i>Осипов В.В., Бугаева Т.П., Осипова В.А., Савостьянова И.Л.</i> Особенности и проблемы образовательного процесса в высшей школе в условиях цифровой трансформации.....	295
<i>Прокопова А.С., Блинов Л.В.</i> Формирование структуры и содержания категории профессиональной персонализации при подготовке будущих педагогов изобразительного искусства.....	299
<i>Ращиколина Е.Н., Маметьева О.С., Мартынова Н.В., Муталова Д.А.</i> Организационно-педагогические условия применения здоровьесберегающих технологий в деятельности социального учреждения.....	306
<i>Самохина В.М.</i> Автоматизация учебно-методической документации образовательной организации.....	311
<i>Лю Байвэй, Сю Цзяцзинь.</i> Исследование понятия эквивалентности в лингвистической школе теории перевода.....	315
<i>Хуан Фань, Дайнова Г.З.</i> Формирование готовности студентов педагогического вуза к преподаванию современной китайской музыки.....	319
<i>Чудаева Е.В., Плехотнюк М.А., Девятова И.Е.</i> Сопровождение развития гибких компетенций у педагогов как условие обеспечения безопасной образовательной среды.....	324
<i>Юань Цуншуан, Хамраева Е.А.</i> Формирование навыков профессионально-ориентированного общения у студентов в процессе преподавания РКИ в китайских вузах на первом этапе профессиональной подготовки.....	330
<i>Юй Си.</i> Обучение проектированию пользовательского интерфейса на базе мобильных устройств.....	334
<i>Хуан Юнь.</i> Психологические аспекты подготовки китайских спортсменов к международным соревнованиям.....	338

НАЧАЛЬНОЕ И СРЕДНЕЕ ОБРАЗОВАНИЕ

<i>Акчулпанова А.А., Танюкевич А.В., Ямалова Г.А.</i> Воспитание гуманности к людям у дошкольников средствами народной педагогики.....	341
--	-----

ЯЗЫКОЗНАНИЕ И ЛИТЕРАТУРОВЕДЕНИЕ

<i>Айвазова Э.Р.</i> Факторы происхождения соматических фразеологизмов английского, русского и крымскотатарского языков.....	344
<i>Астащенко Е.В.</i> Методика выбора тематики для обсуждения в «разговорных клубах» как педагогическое условие реализации курса RSP: на примере обучения африканских студентов.....	347
<i>Будехин С.Ю., Дружинина А.А.</i> Взаимопроникновение готической и романтической эстетик в литературе рубежной эпохи: на примере романа С. Кларка «Джонатан Стрендж и мистер Норрелл».....	352
<i>Го Ханьвэнь.</i> Модернизация лексического состава русского языка в контексте культурной трансформации....	357
<i>Дьяченко Т.А.</i> Риторические стратегии в англоязычных текстах политического дискурса.....	363

<i>Щукина Д.А., Иванова Н.А.</i> Характеристика юбилейного дискурса в научной периодике: на примере материала корпуса статей, посвящённых 200-летию журнала «Горное дело»	368
<i>Капустина Ю.А.</i> Значение циклизации в лирике Серебряного века.....	374
<i>Колядич Т.М.</i> Современная биография: традиционное и авторское. К вопросу о трансформации жанра.....	377
<i>Котлярова А.А.</i> Интерференция, заимствования, перенос как следствия языковых контактов.....	384
<i>Ли Бовэй.</i> Влияние творчества личности художника на современное русское художественное образование.....	389
<i>Линь Шуайань.</i> Проявление индивидуально-психологических особенностей личности писателя в художественном творчестве: на примере фантастических произведений Вадима Шефнера.....	392
<i>Лэй Хайтун.</i> Проблема изучения стереотипа современной наукой: перспективы исследования национальных стереотипов в русском и китайском языках.....	397
<i>Резван Хасан-заде.</i> Семантика вежливости в ситуациях побудительного характера в русском и персидском языках (на примере функциональной грамматики).....	404
<i>Соколова А.Г., Лобов Д.А.</i> Топонимы как ценное наследие культуры на примере города Серпухов.....	410
<i>Солнцев Е.М.</i> Изучение фонетических особенностей национальных и региональных вариантов французского языка в рамках подготовки переводчиков ...	415

<i>Шарова М.А., Шарова С.С.</i> Принципы переводческой деятельности С.Я. Маршака (на примере англосаксонского материала)	420
<i>Ширяева Н.В.</i> Коллизия передачи и восприятия иноязычных медийных текстов	425

ДИСКУССИОННЫЕ ТЕМЫ

<i>Травкин А.В., Васильев В.Г.</i> Воспитание патриотизма у студенческой молодежи средствами культурно-досуговой деятельности.....	430
<i>Зинкевич Е.Р.</i> Исследовательский подход к развитию учебных умений обучающихся на практических занятиях по дисциплине «Педагогика»	433
<i>Карпова А.И., Дидковская А.К., Злобин Н.О.</i> Инженерное мышление – ключевой навык успешного логиста.....	438
<i>Поздеева Т.В., Александрова И.Б., Смирнова Н.Д., Гецкина И.Б., Степура Е.А.</i> Совершенствование методических подходов к повышению эффективности работы преподавателей вузов	442
<i>Артебякина О.В.</i> Структура системы контроля управления профессиональной образовательной организацией.....	446
<i>Берди Д.К.</i> Реализация программ защиты от кибербуллинга подростков в условиях школы	450
<i>Кузнецова А.М.</i> Лингвистические критерии ненадежного нарратора: на примере произведений британской прозы.....	455
<i>Похорукова М.Ю.</i> Особенности обучения программированию IT-специалистов на первом курсе.....	460

TABLE OF CONTENTS

ACTUAL PROBLEMS OF EDUCATION. MODERN APPROACHES

<i>Gemirkhanov U. Kh-E., Muskhanova I.V.</i> Essence and content of the definition "Patriotic consciousness" in humanitarian discourse	8	<i>Veretennikova O.A., Vikhlyayeva G.F., Kostromina I.A., Skorospeshkina A.B., Shilova M.A.</i> Summary of the results of testing the model of inclusive education in a preschool educational organization	92
<i>Bezenkova T.A., Andrienko O.A., Barybina V.A., Sorokina V. Yu.</i> Psychological and pedagogical support pregnant woman as a factor for strengthening the family.....	12	<i>Gafurova L.R.</i> Using artificial intelligence in teaching russian as a foreign language: theoretical aspect	98
<i>Vagina A.V., Mammadova L.V.</i> The development of moral and patriotic education in preschool children through the implementation of the pedagogical project "From Russia with love".....	17	<i>Gimatova L.D.</i> Strategies for developing cooperation skills in older preschoolers	101
<i>Guruleva T.L.</i> Model of China's education system after the 20th cpc congress	22	<i>Gronlund A. Yu.</i> Teaching English in distance education: opportunities and limitations	104
<i>Chekaleva N.V., Asriev A. Yu., Zhuravleva I.A.</i> Methodological approaches to determining the interdisciplinarity of teacher education: aspects of research self-determination.....	26	<i>Gubareva A.I.</i> Formation of linguistic competence of foreign students taking into account their professional orientation.....	109
<i>Kosolapov A.N., Kobeleva L. Yu., Belozeroва E.V., Yuskina S.V., Baykina Yu.S.</i> Pedagogical system of education of historical memory for students through military-patriotic games.....	31	<i>Dezhina T.P.</i> Use of authentic texts as a means of forming linguistic-cultural competence of students of non-linguistic university.....	113
<i>Mansur D.N., Babintseva E.A.</i> Application of information technologies in teaching english at universities.....	36	<i>Demidko E.V., Tokareva O.V.</i> Pedagogical conditions for the formation of a system of support for professional self-determination of students based on the diagnosis of personal characteristics.....	117
<i>Grass T.P., Petrishchev V.I., Grass D.V.</i> Comparison of family influence on the choice of profession among adolescents in Russia and China	40	<i>Zayarnaya N.I., Yakimova M.I., Simakina I.A., Shestakova I.N.</i> Optimizing Physical Education for Primary School Children	122
<i>Poddubskaya E.P., Furyaeva T.V.</i> Strategy for optimizing self-organization in a socially vulnerable family: the role of public institutions	45	<i>Zeynutdinova E. Sh., Oganesyán E.A.</i> Forming translation skills in students of the university of construction (on the example of working with text).....	126
<i>Postnikova N.I.</i> The structure of the model for the formation of a culture of self-presentation of a future teacher....	51	<i>Polyakova E.D., Kazantsev B.M.</i> Mechanisms for managing the quality of educational results when implementing natural science programs in an educational organization	130
<i>Shurygina Yu.A., Razuvaeva T.A., Deberdeeva G.A., Odinikova Yu.R.</i> Realization of the educational potential of social outdoor advertising: on the example of Penza.....	57	<i>Karyakina Yu.N.</i> Developing of grammatical competence when teaching English to students at a non-linguistic university	138
<i>Sukhovskaya D.N., Goncharova E.N.</i> Urban excursion as an educational practice	64	<i>Kasyanova N.S.</i> Methodological aspects of the formation of a culture of self-presentation among students of a pedagogical university	143
<i>Novikova N.B., Tipushkov S.V., Borchenko I.D.</i> Research of the level of formation of communicative culture in students, including children with migration history.....	69	<i>Makarochkina G.G., Osintseva P.P.</i> Organizational and pedagogical conditions for the development of elements of engineering thinking in preschool children in a digital educational environment BEFORE.....	150
<i>Faterina O.A., Mamedova L.V.</i> Interaction of the class teacher of the primary classes with the families of first-grade children.....	74	<i>Malukina G.A., Malenkova A.A.</i> Application of interactive learning technologies in the training of translators from English in a university setting	155
<i>Khotkina M.A.</i> Digital educational environment and digital tools in the context of preparing students of grades 9–11 for intellectual competitions	79	<i>Minaeva O.I.</i> Organizational and managerial conditions for designing an open educational environment: aspects of innovative activity	160
<i>Zhang Wenhua, Lu Yan, Wang Rong.</i> Analysis of the current situation of language education in five Central Asian countries under the background of the Russian-Ukrainian conflict.....	83	<i>Mironova N.A., Gladchuk E.A.</i> The role of extracurricular intellectual and creative events in the professional training of students of chemical specialties: an analysis of an empirical study	165
		<i>Niu Yafei.</i> The role of psychology in teaching oil painting.....	170
		<i>Ryazanov V.N., Malinovsky N.V., Eremin G.S.</i> The use of sports technical devices in the educational and training process in powerlifting	174

TEACHING AND UPBRINGING METHODS

<i>Bogdanova Yu.Z.</i> Formation of communicative competence among students of an agricultural university.....	88
--	----

<i>Safonova V. Yu., Safonova O.V.</i> Generalization of approaches to the formation of methods for improving the level of algorithmic thinking among students of higher educational institutions.....	177	<i>Dustova Z.S.</i> Modern approaches to the formation of vocal and performing culture of students in the higher education system.....	253
<i>Korzhova N.B., Weber E.D., Skripova N.E.</i> Formation of a methodology for implementing the activities of a psychological and pedagogical group in a general education organization.....	182	<i>Lyubina E.V.</i> Identification of research directions of the process of digitalization of education in the field of physical culture and sports: semantic analysis.....	257
<i>Cherny S.P., Savin A.P.</i> Formation of the cognitive component of the political worldview among cadets and students of the Siberian Fire and Rescue Academy.....	187	<i>Zhivoderov A.V., Evdokimov I.M., Bareeva D.R., Sverzolenko V.A.</i> Pronator as a system of deterrence of pronator as a system of deterrence of counterattacking lateral and supination movement.....	260
<i>Sukhovetskaya E. Yu., Snigirev A.L.</i> The use of interactive training software complexes in the study of legal disciplines: an example of the training of future officers of the national guard of the Russian Federation.....	190	<i>Bodrova P.E.</i> Resource centers as a tool for the formation of Russian-speaking consciousness among Bulgarian applicants.....	262
<i>Xu Qian.</i> A study of the theory of musical art for an aesthetician.....	194	<i>Kamaliyeva G.R.</i> Formation of professional health a future music teacher in the process of performing training at a higher educational institution.....	266
<i>Tagarieva I.R., Shafikova A.A.</i> The problem of development and self-development of students with limited health capabilities in an inclusive educational environment school musical theater.....	197	<i>Karpenko V.L., Salimova N.R.</i> Formation of a model of civic education in vocational education based on the axiological approach.....	271
<i>Frolova N.V.</i> The use of information technologies for the development of foreign language competencies: the example of listening skills.....	201	<i>Klevitskaya M.S. Serih A.B.</i> Hybrid education of students at the university as a mechanism for the effectiveness of professional training (on the example of bachelors of tourism).....	275
<i>Kholmova O. Ya., Shirokova A.A., Steinfeld K.V.</i> Literary works as a means of forming critical thinking in history lessons.....	204	<i>Kopaev V.P.</i> Technological model of competence formation in planning physical education of schoolchildren.....	282
<i>Cherny S.P., Savin A.P.</i> Emotional-volitional component of the political worldview: methodological aspects of formation in the conditions of the Siberian Fire and Rescue Academy.....	208	<i>Korolev D.A.</i> The role of the discipline "Choreography in theatrical performances" in the formation of the creative potential of future directors of mass events using the example of the EST choreographic ensemble "Merry Mask".....	288
<i>Chernyshev V.P., Klimenko V.A., Borodin P.V., Kondratyuk I.V.</i> An independent section in the standard for physical culture and sports as a factor influencing the formation of the personality structure of students.....	211	<i>Lyubina E.V.</i> Institutionalization of the process of digitalization of higher education in the field of physical culture and sports.....	291
<i>Shvetsova O. Yu., Bobrakova V.I.</i> Computer technologies in solfeggio classes in distance learning: experience of application.....	215	<i>Osipov V.V., Bugaeva T.P., Osipova V.A., Savostyanova I.L.</i> Features and problems of the educational process in higher education in the context of digital transformation.....	295
<i>Shchedrina E.V.</i> Formation of digital competencies of future agricultural engineers in online distance courses.....	219	<i>Prokopova A.S., Blinov L.V.</i> Formation of the structure and content of the category of professional personalization in the preparation of future teachers of fine arts.....	299
<i>Yarygina N.A.</i> Modular approach to training in the context of digitalization of educational systems.....	224	<i>Rashchikulina E.N., Mameteva O.S., Martynova N.V., Mutalova D.A.</i> Organizational and pedagogical conditions for the use of health-saving technologies in the activities of a social institution.....	306
PROFESSIONAL EDUCATION		<i>Samokhina V.M.</i> Automation of educational and methodological documentation of an educational organization.....	311
<i>Aleksandrova S.M., Bugero N.V., Nikol'skaya L.V., Ponomarenko I.N., Krivulya I.V.</i> The concept and essence of civic-patriotic education.....	229	<i>Liu Baiwei, Xiu Jiajin.</i> Exploring the concept of equivalence in the linguistic school's theory of translation.....	315
<i>Bodrova P.E., Gubareva A.I., Suvorova A.I.</i> On the issue of the effectiveness of the use of mnemonic techniques in the Russian as a foreign language learning process.....	233	<i>Huang Fan, Dainova G.Z.</i> Formation of the readiness of pedagogical university students for teaching contemporary chinese music.....	319
<i>Borisenko O.V.</i> On the formation of components of the system of independent assessment of the quality of training of a future mathematics teacher.....	237	<i>Chudaeva E.V., Plahotniuc M.A., Devyatova I.E.</i> Support for the development of flexible competencies among teachers as a condition for ensuring a safe educational environment.....	324
<i>Borodin S.G.</i> On the experience of introducing simulators for practical training of operators of complex technical systems.....	242		
<i>Guseva A.H.</i> Updated knowledge and professional competencies of humanities students: problems and solutions.....	248		

Yuan Congshuang, Khamraeva E.A. Formation of students' professional communication skills in the process of teaching Russian as foreign language in the Chinese universities at the first stage of professional training 330

Yu Xi. Teaching mobile-based interface UI design 334

Yu Xi. 334

Huang Yun. Psychological aspects of preparing Chinese athletes for international competitions..... 338

PRIMARY AND SECONDARY EDUCATION

Akchulpanova A.A., Tanyukevich A.V., Yamalova G.A. Fostering humanity towards people in preschoolers using folk pedagogy 341

LANGUAGE AND LITERATURE STUDIES

Ayvazova E.R. Factors of origin of somatic phraseological units of english, russian and crimean tatar languages 344

Astashchenko E.V. The methodology of choosing topics for discussion in "conversation clubs" as a pedagogical condition for the implementation of the RSP course: on the example of teaching african students 347

Budekhin S. Yu., Druzhinina A.A. The interpenetration of Gothic and romantic aesthetics in the literature of the transitive era: using the example of S. Clarke's novel "Jonathan Strange and Mr. Norrell" 352

Guo Hanwen. Modernisation of the lexical composition of the russian language in the context of cultural transformation 357

Dyachenko T.A. The rhetorical strategies in English-language texts of political discourse..... 363

Shchukina D.A., Ivanova N.A. Characteristics of anniversary discourse in scientific periodicals: using the example of a corpus of articles dedicated to the 200th anniversary of the journal "Mining" 368

Kapustina Yu.A. The role of cyclization in the lyrics of the Silver Age..... 374

Kolyadich T.M. Modern biography: traditional and author's. On the issue of genre transformation..... 377

Kotlyarova A.A. Interference, borrowing, transfer as consequences of language contacts 384

Li Bowei. Influence of the creativity of the artist's personality on contemporary Russian art education..... 389

Lin Shuaian. The manifestation of the individual psychological characteristics of the writer's personality in artistic creativity: on the example of the fantastic works of Vadim Shefner 392

Pei Haitong. The problem of studying the stereotype by modern science: prospects of the study of national stereotypes in the Russian and Chinese languages 397

Rezvan Hassanzadeh. Semantics of politeness in situations of an incentive nature in Russian and Persian languages (Using the example of functional grammar) 404

Sokolova A.G., Lobov D.A. Toponyms as invaluable cultural heritage exemplified by Serpukhov 410

Solntsev E.M. Study of phonetic features of national and regional variants of french as part of interpreter training..... 415

Sharova M.A., Sharova S.S. Principles of S.Y. Marshak's translation activity (on the example of anglo-saxon material) 420

Shiryaeva N.V. The conflict of transmission and perception of foreign media texts 425

DISCUSSION TOPICS

Travkin A.V., Vasiliev V.G. Cultivating patriotism among students through cultural and leisure activities..... 430

Zinkevich E.R. A research approach to the development of students' educational skills during practical classes in the discipline "Pedagogy" 433

Karpova A.I., Didkovskaia A.K., Zlobin N.O. Engineering thinking as a key skill of a successful manager in the logistics..... 438

Pozdeeva T.V., Borisovna A.I., Smirnova N.D., Getskina I.B., Stepura E.A. Improvement of methodological approaches increas the effectiveness of teachers' work at universities 442

Artebyakina O.V. Structure of the management control system of a professional educational organization 446

Berdi D.K. Implementation of programs to protect adolescents from cyberbullying in school settings 450

Kuznetsova A.M. Linguistic criteria for an unreliable narrator: the example of works of British prose..... 455

Pokhorukova M. Yu. The features of teaching programming to it specialists in the first year..... 460

Сущность и содержание дефиниции «патриотическое сознание» в гуманитарном дискурсе

Гемирханов Умар Хож-Эйлиевич,
аспирант кафедры педагогики Чеченский государственный университет
E-mail: umar2023@mail.ru.

Мусханова Исита Вахидовна,
доктор педагогических наук, профессор, директор Института филологии, истории и права, Чеченский государственный университет
E-mail: vinter_65@mail.ru

В данной статье проведен анализ дефиниции «патриотическое сознание» в современных психолого-педагогических исследованиях. Отмечена актуальность вопросов патриотического воспитания подрастающего поколения, обусловленная новыми социально-экономическими и политическими условиями развития российского государства. На основе анализа работ российских ученых, посвященных проблеме формирования патриотического сознания, сделан вывод о многоаспектности данного явления, его актуальности на всех этапах развития общества и структуры, содержащей такие компоненты как любовь к своей родине, историческая память народа, отношение к традициям и обычаям этноса, готовность к самопожертвованию ради защиты страны. Выделены принципы формирования патриотического сознания и дано авторское определение, заключающееся в характеристике его как неотъемлемого компонента духовно-нравственной сферы личности, этнически маркированного, осмысленного личностью и развивающегося на основе генетического и культурного кода.

Ключевые слова: личность, патриотизм, сознание, формирование, анализ, духовность, отечество, социум, среда.

На современном этапе развития российского общества актуализируются проблемы, связанные с патриотическим воспитанием и формированием патриотического сознания у представителей молодого поколения. Акцент на духовный потенциал молодежи, в первую очередь, объясняется тем, что государство рассчитывает на ее инновационный ресурс и способность содействовать эффективному развитию страны. Кроме того, учитываются психофизиологические особенности данной возрастной группы. В период молодости происходит активное познание себя, формируются представления о себе как личности, развивается мировосприятие и мировоззрение. Важным компонентом духовной жизни представителей молодого поколения является патриотическое сознание.

Обращение к проблеме определения сущности и содержания патриотического сознания обусловлено новыми социально-экономическими и политическими условиями развития российского государства. На всех этапах развития социальной системы вопросы, связанные с патриотическим воспитанием и формированием патриотического сознания подрастающего поколения, не утрачивают особой актуальности. Ведь именно патриотическое сознание определяет свойства личности и ее социальные качества. Рассуждая о разработанности дефиниции «патриотическое сознание» в гуманитарном дискурсе следует обратиться к работам российских ученых, в которых определены ключевые компоненты и структурные составляющие данного понятия.

Так, М.Ю. Узгорок в своей работе указывает на то, что в патриотическом сознании находит отражение отношение субъекта к своему Отечеству и готовность к защите его национальных интересов. Автор подчеркивает, что патриотическое сознание, также, как и другие формы общественного сознания имеет свой предмет отражения социальной действительности. Оно непосредственно отражает потребностно-мотивационную структуру личности и зависит от исторических изменений социальной, политической и культурной среды, в силу которых оно приобретает некоторые новые черты [8].

Е.О. Арефьева и Ю.С. Склеменова в структуре патриотического сознания выделяют макро (объективные) и микро (субъективные) составляющие. Экономические и политические процессы в ми-

ре и определенной стране, религия, история, национальные ценностные ориентиры, информация из СМИ, различные мероприятия и деятельность государства и организаций патриотического характера отнесены ими к числу объективных факторов. Самостоятельное решение личности, семья, друзья и ближайшее окружение, литература патриотического характера представляют собой субъективные факторы. Авторы считают, что в советское время наибольшее влияние на формирование чувства патриотизма оказывали объективные причины. А сегодня в формировании патриотического сознания лидируют субъективные факторы [1].

Сущность патриотического сознания А.М. Пихтелёв рассматривает как компонент общего сознания личности. По его мнению, оно выражается в способности осознания личностью значимости своей Родины и готовности к ее защите [7]. В современных условиях, когда Россия переживает довольно сложный период, обусловленный, прежде всего, санкциями западных стран, агрессивной политикой со стороны государств-членов НАТО, их попытками изменить традиционные ценностные ориентации российского общества, особую значимость приобретает проблема воспитания подрастающего поколения в духе патриотизма, формирования их патриотического сознания. Сила и мощь государства прямо пропорциональны уровню патриотического сознания молодежи.

Многие исследователи обращают внимание на исторические факты и явления, способствующие формированию патриотического сознания подрастающего поколения. А.К. Быков в своих статьях обосновывает идеи использования процессного подхода в патриотическом воспитании молодежи, а также рассматривает победу в Великой Отечественной войне как позитивную символическую духовную ценность, историческая память о которой выполняет консолидирующую, объединяющую российский социум функцию. «Воспитание молодежи на историческом наследии Победы в Великой Отечественной войне способствует формированию у подрастающего поколения психологии успешности, опосредованного присвоения через механизмы преемственности поколений психологии победителя» [2,3].

А.А. Гиматдинова уверена в необходимости развития патриотического сознания на ранних этапах детства. При этом ключевая позиция отводится школе. Создание образовательной среды в процессе учебно-воспитательной деятельности, проявляющейся в комфортных условиях учебы, отдыха, общения, подборе индивидуальных средств, которые ориентированы на общую направленность деятельности организации, его миссию и перспективы развития, оказывают существенное воздействие на сформировать запоминающегося, запечатанного на бессознательном уровне патриотического сознания [4].

Лаконичное определение патриотизма мы находим в работе А.Ю. Котельникова и А.П. Андру-

ника, которые считают, что патриотизмом следует понимать характеризовать как «интегральное системно функциональное качество личности, представляющее компонент её духовного и нравственного развития, проявляемого в единстве патриотического мировоззрения, направленности и поведения личности, реализуемого в деятельности на благо государства [6].

Анализ работ, посвященных проблеме формирования патриотического сознания показывает многоаспектность данного явления и его актуальность на всех этапах развития общества. Рефлексируя о структуре понятия «патриотическое сознание» необходимо выделить такие составляющие как любовь к своей родине, историческая память народа, отношение к традициям и обычаям этноса, готовность к самопожертвованию ради защиты страны. Любовь к родине начинается с отношения к ближнему окружению, ее основы закладываются в семье. Важно понимать, что семейные традиции и их соблюдение, преемственность оказывают непосредственное влияние на формирование чувства патриотизма, патриотического сознания. В первую очередь, гордость за свое отечество начинается с домашнего порога. В культуре каждого народа множество методов и средств, формирующих патриотическое сознание. В качестве примера считаем целесообразным привести отрывок из фольклорных произведений чеченского этноса. Привитие любви к родине начинается с колыбельной песни у чеченцев «аганан илли».

Нанас дена ма войла яхь йоцу кант
И вича ма волийла кхаа дийне буйсане

Пусть не родится у матери сын без яхь, в данном контексте яхь включает в себя личностные качества настоящего чеченца, среди которых главенствующее место занимает любовь к родной земле, к отечеству. А следующее утверждение, даже если родился сын без яхь, пусть не проживет он более трех дней. Такая мольба, или воззвание ко Всевышнему демонстрируют насколько важно осознание себя частью места, где родился, где жили твои предки, земли, которая дает силы и воспитывает настоящего человека, достойного сына народа.

Личность, обладающая патриотическим сознанием, характеризуется, на наш взгляд, высокой нравственностью, проявляющейся в готовности подчинять свои личные и групповые интересы общим интересам страны, в стремлении служить и защищать родину, в гордости за прошлое и настоящее своего народа. Сегодня, в сложный для нашей страны период нет задачи важнее, чем задача формирования патриотического сознания детей и молодежи. Поэтому, на всех этапах обучения, следует воспитывать настоящих патриотов, прививать любовь к родине, к людям, учить проявлять заботливое отношение к окружающей среде. А, чтобы воспитать патриота, учитель, родитель, воспитатель, все, кто связан с формированием

личности человека, должен сам обладать патриотическим сознанием. Чтобы убеждать своего подопечного в необходимости любить родину и быть преданным ей, педагог сам должен не просто вещать о высоком назначении патриота, о миссии его перед страной и народом, но ежедневно своими поступками и делами доказывать ее.

Формирование патриотического сознания – систематический и целенаправленный процесс деятельности образовательных организаций, органов государственной власти, семьи, лиц, занимающихся воспитанием личности. При этом, следует понимать, что любовь к родине, отечеству, семье невозможно привить, если нет базы, должны быть инстинкты, которые в процессе действий переходят в чувство, отношение. Каждый человек самостоятельно совершает путь к патриотизму, к патриотическому сознанию.

На наш взгляд, основными целями и задачами формирования патриотического сознания являются: – воспитание подрастающего поколения на основе исторических ценностей малой родины, отечества, страны; формирование чувства гордости за семью, родину, страну; подготовка детей и молодежи к осознанию того, что именно им предстоит быть на страже безопасности государства и обеспечения его независимости; ознакомление детей и молодежи с обычаями и традициями как государствообразующей нации, так и других этносов; формирование глубокого понимания воинского и гражданского долга перед Отечеством; привитие детям и молодежи такие нравственные концепты как «Родина», «Патриотизм», «Героизм», «Интернационализм»; приобщение детей и молодежи к историческому, культурному и духовному богатству страны с целью осмысления ими общей истории, единства народов, понимания мультикультурализма.

Согласно мнению Н.В. Корж, можно выделить социальные институты, оказывающие непосредственное влияние на формирование патриотического сознания. К ним автор относит семью, образование, государство, армию, средства массовой информации [5]. Семья, поддерживая государственные традиции, организовывая семейные праздники, знакомя с историей семьи, ее родословной, посещая совместно с детьми и родителями культурные и исторические места, формирует патриотическое сознание. Средствами формирования патриотического сознания в образовании являются разнообразные квесты, экскурсии по историческим местам, организация проектной деятельности и конкурсов патриотической направленности. На государственном уровне средствами служат проведение государственных праздников, значимых для страны и региона дат, организация патриотических клубов. В армии формированию патриотического сознания молодежи способствуют целый цикл мероприятий, направленных на формирование здорового образа жизни (соревнования, конкурсы, состязания), участие в военно-патриотических мероприятиях. Средства массо-

вой информации обладают значимым потенциалом для формирования патриотического сознания детей и молодежи. Достаточно сказать о возможности создания патриотических каналов на YouTube, популяризация патриотической тематики через популярных блогеров, а также показ исторических фильмов с привлечением ветеранов, деятелей науки и государства.

Основываясь на анализе, использованных в данной статье работ, мы предполагаем, что патриотическое сознание личности является неотъемлемым условием для обеспечения позитивного существования и развития государства. При этом, не следует отрицать воздействие объективных процессов международной интеграции, открытость информационной среды, социокультурные условия существования современного общества, которые предопределяют невозможность сохранения в неизменном виде существующих методов формирования патриотического сознания. На современном этапе актуализируется задача философского обоснования основных принципов и средств формирования патриотического сознания подрастающего поколения.

Основными принципами формирования патриотического сознания детей и молодежи являются: системность в работе образовательных организаций по формированию искомого явления, воспитывать не словами и сентенциями, а личным примером родителей, воспитателей, педагогов; учет национальных особенностей воспитательной системы, культуры, традиций; воздействие на когнитивную и эмоциональную сферу сознания личности.

Таким образом, следует отметить, что наше авторское видение дефиниции «патриотическое сознание» определяет ее как неотъемлемый компонент духовно-нравственной сферы личности, развивающийся на основе генетического и культурного кода, этнически маркированный, осмысленный личностью и характеризующийся безусловной любовью к земле на которой родился, стране в которой живешь, государству гражданином которой являешься, семье, что заложила основы для позитивного восприятия мира.

Литература

1. Арефьева Е. О., Склеменова Ю.С. Формирование патриотического сознания как фундаментальная основа становления чувства патриотизма //Актуальные проблемы гуманитарных и социально-экономических наук. – 2020. – № . 1. – С. 136–139.
2. Быков А.К. Патриотическое воспитание детей и молодежи: процессный подход //Мир образования-образование в мире. – 2020. – № . 1. – С. 41–50.
3. Быков А.К. Формирование патриотического сознания молодежи на истории Великой Отечественной войны 1941–1945 годов //Обра-

- зовательные ресурсы и технологии. – 2020. – № . 1 (30). – С. 24–28.
4. Гиматдинова А.А. Влияние пространства на формирование и развитие патриотического сознания //Образ Родины: содержание, формирование, актуализация. – 2021. – С. 296–297.
 5. Корж Н.В. Основные направления формирования патриотического сознания студенческой молодежи: региональный аспект //Власть. – 2021. – № . 1. – С. 123–130.
 6. Котельников А. Ю., Андруник А.П. Проблемы формирования патриотического сознания студенческой молодежи на современном этапе развития России //Современные проблемы науки и образования. – 2021. – № . 3. – С. 49–49.
 7. Пихтелёв А.М. Формирование патриотизма у студентов современных вузов //Научные труды Московского гуманитарного университета. – 2022. – № . 2. – С. 61–66.
 8. Узгорок М.Ю. Сущность и социокультурная значимость патриотического сознания //Труды БГТУ. Серия 6: История, философия. – 2021. – № . 1 (245). – С. 151–154.

ESSENCE AND CONTENT OF THE DEFINITION “PATRIOTIC CONSCIOUSNESS” IN HUMANITARIAN DISCOURSE

Gemirkhanov U. Kh-E., Muskhanova I.V.
Chechen State University

This article analyzes the definition of “patriotic consciousness” in modern psychological and pedagogical research. The urgency of the issues of patriotic education of the younger generation, due to the new socio-economic and political conditions of the development of the Russian state, is noted. Based on the analysis of the works of Russian scientists devoted to the problem of the formation of patriot-

ic consciousness, the conclusion is made about the multidimensional nature of this phenomenon, its relevance at all stages of the development of society and the structure containing such components as love for their homeland, the historical memory of the people, attitude to the traditions and customs of the ethnic group, readiness for self-sacrifice for the sake of protecting the country. The principles of the formation of patriotic consciousness are highlighted and the author’s definition is given, which consists in characterizing it as an integral component of the spiritual and moral sphere of the individual, ethnically marked, meaningful by the individual and developing on the basis of the genetic and cultural code.

Keywords: personality, patriotism, consciousness, formation, analysis, spirituality, fatherland, society, environment.

References

1. Arefyeva E. O., Sklemenova Yu.S. Formation of patriotic consciousness as a fundamental basis for the formation of a sense of patriotism //Actual problems of humanities and socio-economic sciences. – 2020. – № . 1. – Pp. 136–139.
2. Bykov A.K. Patriotic education of children and youth: a process approach //Mir obrazovaniya-obrazovanie v mir. – 2020. – No. 1. – pp. 41–50.
3. Bykov A.K. Formation of patriotic consciousness of youth on the history of the Great Patriotic War of 1941–1945 //Educational resources and technologies. – 2020. – № . 1 (30). – Pp. 24–28.
4. Gimatdinova A.A. The influence of space on the formation and development of patriotic consciousness //The image of the Motherland: content, formation, updating. – 2021. – pp. 296–297.
5. Korzh N.V. The main directions of formation of patriotic consciousness of student youth: regional aspect //Power. – 2021. – No. 1. – pp. 123–130.
6. Kotelnikov A. Yu., Andrunik A.P. Problems of formation of patriotic consciousness of student youth at the present stage of development of Russia //Modern problems of science and education. – 2021. – No. 3. – pp. 49–49.
7. Pihteleev A.M. Formation of patriotism among students of modern universities //Scientific works of the Moscow University for the Humanities. – 2022. – No. 2. – pp. 61–66.
8. Uzgorok M. Yu. The essence and socio-cultural significance of patriotic consciousness //Works of BSTU. Series 6: History, philosophy. – 2021. – № . 1 (245). – Pp. 151–154.

Психолого-педагогическое сопровождение беременной женщины как фактор укрепления семьи

Безенкова Татьяна Александровна,

кандидат педагогических наук, доцент, кафедра социальной работы и психолого-педагогического образования, ФГБОУ ВО «Магнитогорский государственный технический университет им. Г.И. Носова»
E-mail: bezenkova@yandex.ru

Андрienко Оксана Александровна,

кандидат педагогических наук, доцент кафедры психологии и педагогики, «Орский гуманитарно-технологический институт (филиал) ОГУ»
E-mail: andrienko-oa@mail.ru

Барыбина Валерия Анатольевна,

магистрант, направление подготовки «Социальная работа», кафедра социальной работы и психолого-педагогического образования, ФГБОУ ВО «Магнитогорский государственный технический университет им. Г.И. Носова»
E-mail: metall7474@gmail.com

Сорокина Виктория Юрьевна,

магистрант, направление подготовки «Социальная работа», кафедра социальной работы и психолого-педагогического образования, ФГБОУ ВО «Магнитогорский государственный технический университет им. Г.И. Носова»
E-mail: natasorokina@77@mail.ru

Поддержка материнства и детства – одно из приоритетных направлений государственной социальной политики в современной России. Становится понятно, что только экономических мер недостаточно, поэтому актуальными являются научные исследования и практическая деятельность в области педагогики, психологии и социальной работы, направленные на развитие педагогической культуры родителей, сопровождение семьи на разных этапах и в различных аспектах. Так, психолого-педагогическое сопровождение женщины, ожидающей ребенка, позволит укрепить психическое и нравственное здоровье женщины и семьи в целом, осуществить превентивную работу по формированию знаний будущей матери в области воспитания ребенка, детско-родительских отношений. Кроме того, занятия помогают сформировать положительный эмоциональный фон, нивелировать страхи путем вовлечения женщины в досуговую деятельность. Пение колыбельных песен, сочинение сказок, танцевальная терапия, рисование – все это помогает решить поставленные задачи. В целом, педагогическая работа и психолого-педагогическое сопровождение женщины, ожидающей ребенка, положительно влияют на климат в семье, межличностные отношения между членами семьи и позволяют успешно справиться с трудностями и проблемами, возникающими в данный период.

Ключевые слова: семья, женщина, ожидающая ребенка, психолого-педагогическое сопровождение, педагогическая культура, социальный проект, культурно-досуговая деятельность.

В настоящее время социальная политика России направлена на укрепление института семьи и брака, решение демографической проблемы. Развивается система социальной поддержки семьи, принимается ряд мер по решению материально-бытовых, психологических, педагогических проблем семьи.

Среди мер, направленных на поддержку материнства и детства, важное место занимают проекты, изучающие положение и состояние современной женщины, в том числе, ожидающей ребенка. Изучая научную литературу по проблеме психолого-педагогического сопровождения женщин, ожидающих ребенка, мы обнаружили, что при большом количестве публикаций, посвященных медицинскому аспекту сопровождения беременной женщины, изыскания, посвященные психолого-педагогическому аспекту, встречаются довольно редко.

Так, Л.М. Семенова говорит о важности проведенных таких занятий с беременными, которые направлены на овладение ими навыками и умениями в поддержании собственного психоэмоционального состояния, подготовки к материнству, осознанной родительской привязанности и эмоционального контакта с будущим ребенком [1].

М.М. Москвитина и соавторы, рассматривая специфическую категорию, а именно. осужденных беременных, пишут о коррекции личностных особенностей, формированию у заключенной социально-позитивного восприятия роли матери, положительного отношения к своему будущему ребенку [2].

Настораживают негативные тренды, которые представлены в исследовании Ю.Е. Шматовой и И.Н. Развариной. Анализируя динамику показателей медико-социального портрета беременной в период 1995–2020 годов, среди негативных трендов авторы выделяют следующее: роженицы становятся старше; остается высокой доля курящих женщин (и растет объем потребляемых сигарет), а также женщин, испытывающих психическое напряжение и воздействие вредных условий труда, не желающих улучшить питание в период беременности [3].

О.А. Братцева, Т.В. Козырева, А.В. Пейколайнен говорят о необходимости междисциплинарного подхода при работе с беременными, где социальный работник выступает связующим звеном при взаимодействии пациента, врача, юриста, психолога и других специалистов [4].

Примером помощи беременным женщинам может выступать разработанная в г. Магнитогорске

программа социально-психолого-педагогического сопровождения беременных женщин, посещающих центр «Материнство» на базе Благотворительного фонда «Металлург» «Улучшение психоэмоционального состояния беременной женщины как фактор укрепления семьи».

Цель программы: укрепление семьи, ожидающей ребенка, путем социально-психолого-педагогического сопровождения беременной женщины, посещающей центр материнства.

Задачи программы:

- организовать и провести комплекс мероприятий, направленных на социально-психолого-педагогическое сопровождение женщин, по вопросам укрепления социально-психологического здоровья, развития и воспитания детей;
- организовать и обеспечить работу группы дневного пребывания детей, с которыми беременные женщины приходят на занятия, во время занятий их мам;
- содействовать улучшению и гармонизации внутрисемейных (супружеских) отношений.

Планируемые результаты программы представлены в табл. 1.

Будущие мамы и их семьи, став участниками программы, включены в процесс социально-психолого-педагогического сопровождения семьи в период беременности женщины. Сопровождение реализуется по нескольким направлениям: социальное, психолого-педагогическое, культурно-досуговое. Каждую неделю для беременных и их семей на базе БФ «Металлург» проходят занятия и индивидуальные консультации (в 4-х группах еженедельно). Специалистами, работающими в программе, освещаются полезные и интересные темы: имидж мамы и современной женщины, подготовка к родам (в том числе совместным); воспитание и построение взаимоотношений с детьми; уход за детьми; вопросы раннего развития ребенка.

Остановимся более подробно на культурно-досуговом направлении, которое является важ-

ным звеном в психолого-педагогическом сопровождении данной категории женщин. В рамках культурно-досугового направления предполагает разучивание колыбельных и детских песен, прослушивание классической музыки, чтение стихов и сказок, чаепития [5]. Также сформированы семейные группы для участия в тренингах по семейной терапии, направленных на улучшение и гармонизацию внутрисемейных (супружеских) отношений (табл. 2).

Таблица 1

	Показатель	Результат (люди)
	Количественные результаты	количество беременных женщин, принявших участие в мероприятиях программы
	количество человек, которым оказаны социально-медицинские услуги	350
	количество человек, которым оказаны социально-психологические услуги	350
	количество человек, которым оказаны социально-педагогические услуги	350
	количество беременных, которым оказаны индивидуальные консультации	30
	количество отцов – участников тренинга	25
	количество человек, принявших участие в культурно-досуговых мероприятиях программы	350
	количество детей, посетивших группу дневного пребывания	60
Качественные результаты	– улучшение психо-эмоционального состояния беременных женщин – не менее, чем у 80%, – удовлетворенность беременных женщин предоставленными услугами – 90%, – наличие высокого уровня информированности по вопросам подготовки к родам; ухода за детьми; раннего развития ребенка, воспитания и построения взаимоотношений с детьми – не менее, чем у 90%, – улучшение внутрисемейных отношений в 25 семьях.	

Таблица 2

№№	Название мероприятия	Содержание мероприятия	Сроки реализации	Место проведения	Ответственный
Организационный блок					
1	Отбор и формирование творческой группы	Обработка заявок участников в проекте «Творческая мастерская будущей матери»	с 4 сентября по 18 сентября 15 января по 19 января	Центр «Материнство» на базе благотворительного фонда «Металлург»	Организатор данного проекта
2	Собрание организатора с участницами данного проекта	Цель, задачи, распределение	с 20 сентября по 25 сентября с 20 января по 25 января	Центр «Материнство» на базе благотворительного фонда «Металлург»	Организатор данного проекта
3	Закупка материалов для проекта «Творческая мастерская будущей матери»	Приобретение необходимых предметов и инвентаря для данного проекта.	с 26 сентября по 30 сентября	Магазин	Организатор данного проекта
4	Круглый стол «Наши успехи»	Обсуждение достигнутых задач, краткий отчет о проделанной работе.	1 декабря 25 апреля	Центр «Материнство» на базе благотворительного фонда «Металлург»	Организатор данного проекта

№№	Название мероприятия	Содержание мероприятия	Сроки реализации	Место проведения	Ответственный
5	Собрание «Чего мы достигли»	Подведение итогов работы, (фотографии и видео с творческих мероприятий)	29 декабря 29 мая	Центр «Материнство» на базе благотворительного фонда «Металлург»	Организатор данного проекта
Исследовательский блок					
1	Проведение в группах тест-опросник «Оценка настроения»	Определения особенностей психического состояния	5 сентября 5 декабря 5 июня	Центр «Материнство» на базе благотворительного фонда «Металлург»	Организатор данного проекта
2	Проведение в группах методики диагностики типа эмоциональной реакции на воздействие стимулов окружающей среды	Определение психоэмоционального состояния	6 сентября 17 декабря 24 мая	Центр «Материнство» на базе благотворительного фонда «Металлург»	Организатор данного проекта
3	Проведение в группах методики шкалы нервно-психического напряжения	Определение уровня нервного напряжения и способов снятия стресса	15 сентября 19 декабря 17 мая	Центр «Материнство» на базе благотворительного фонда «Металлург»	Организатор данного проекта
Содержательный блок					
11	Проведение тренинга на сплочение «Общее дело»	Сплочение групп, знакомство и построение эффективного командного взаимодействия среди участниц	27 сентября 20 января	Центр «Материнство» на базе благотворительного фонда «Металлург»	Организатор данного проекта
2	Мероприятие «Поющая мама-счастливый малыш»	Изучение авторских песенок.- это настоящие музыкальные помощники для мамы. Песенки предназначены во время кормления, купания и колыбельные перед сном	Октябрь-декабрь Январь-апрель	Центр «Материнство» на базе благотворительного фонда «Металлург»	Организатор данного проекта
3	«10 причин для танцев во время беременности»	Повышение эмоционального настроения, физическая разгрузка тела, чувство ритма, профилактика осложнений во время родов	Октябрь-декабрь Январь-апрель	Центр «Материнство» на базе благотворительного фонда «Металлург»	Организатор данного проекта
4	«Сочиняем сказку для своего малыша»	Развитие воображения, творческий подход к написанию не большого произведения, интерпретация своего отношения к ребенку	Октябрь-декабрь Январь-апрель	Центр «Материнство» на базе благотворительного фонда «Металлург»	Организатор данного проекта
5	«Эффект Моцарт» Классическая музыка для будущих мам и детей	Гармонизирующие действие музыки Моцарта на деятельность головного мозга, тело и энергетику будущей матери, чтобы малыш хорошо развивался и смог раскрыть свои таланты	Октябрь-декабрь Январь-апрель	Центр «Материнство» на базе благотворительного фонда «Металлург»	Организатор данного проекта
6	«Фильмы, которые нам дороги, образ матери в кино»	Представление положительного образа матери Обсуждение после просмотра	Октябрь Декабрь Февраль Май	Центр «Материнство» на базе благотворительного фонда «Металлург»	Организатор данного проекта
7	«Лечебная сила нашего голоса. Вокалотерапия»	Терапевтическая методика профилактики гипоксии при беременности	Октябрь Декабрь Февраль Май	Центр «Материнство» на базе благотворительного фонда «Металлург»	Организатор данного проекта
8	«Рисование мандал»	Арт-терапия	Ноябрь Январь Март Апрель	Центр «Материнство» на базе благотворительного фонда «Металлург»	Организатор данного проекта

№№	Название мероприятия	Содержание мероприятия	Сроки реализации	Место проведения	Ответственный
9	«Написание синквейна»	Составление коротких нерифмованных стихотворений из пяти строк о своей семье, будущем ребенке	Ноябрь Январь Март Апрель	Центр «Материнство» на базе благотворительного фонда «Металлург»	Организатор данного проекта
10	Чаепитие «Достигнутые успехи»	Подведение итогов работы. Анализ творческих групп, просмотр плюсов и минусов данного проекта	25 декабря 25 мая	Центр «Материнство» на базе благотворительного фонда «Металлург»	Организатор данного проекта
Связь с общественностью					
1	Размещение объявления в группе ВК о проекте	Информирование беременных женщин о наборе в творческие группы	28 августа	Социальные сети Вконтакте	Организатор данного проекта
2	Размещение объявления на сайте	Информирование беременных женщин о наборе в творческие группы	с 1 августа по 29 сентября	Сайт Благотворительного фонда «Металлург»	Организатор данного проекта
3	Размещение объявления на стендах Благотворительного фонда «Металлург» и центра «Материнство»	Информирование беременных женщин о наборе в творческие группы	с 1 августа по 29 сентября	Стенд объявлений	Организатор данного проекта
4	Показ сюжета о работе будущих мам в данном проекте на местном телевидении.	Информирование населения о проекте «Творческая мастерская будущей матери»	25 декабря	ТВ-ИН	Организатор данного проекта
5	Создание брошюрки проекта	Информирование окружающих о работе творческих групп, подведение промежуточных итогов данного проекта.	Апрель-май	Брошюрки	Организатор данного проекта
6	Публикация статьи на сайте благотворительного фонда «Металлург»	Информирование о результатах реализации данного проекта	Декабрь-январь	Сайт Благотворительного фонда «Металлург»	Организатор данного проекта

Культурно-досуговое направление и программа психолого-педагогического сопровождения в целом позволяют улучшить физическое и психологическое здоровье беременных, повысить педагогический потенциал и формировать педагогическую культуру будущей матери.

Литература

- Семенова Л.М. Медико-психолого-педагогическое сопровождение беременных группы риска // Сборник научных тезисов и статей «Здоровье и образование в XXI веке». 2009. Т. 11. № 2. С. 109–110.
- Москвитина М.М., Бовин Б.Г., Новиков А.В. Психолого-педагогическое сопровождение беременных осужденных. примерная программа индивидуальной работы // Психология. Историко-критические обзоры и современные исследования. 2021. Т. 10. № 4–1. С. 148–157.
- Шматова Ю.Е., Разварина И.Н. Динамика медико-социального портрета беременной женщины: опыт регионального мониторинга условий формирования здорового поколения // Профилактическая медицина. 2023. Т. 26. № 2. С. 14–23.

- Братцева О.А., Козырева Т.В., Пейколайнен А.В. Социальный портрет беременной женщины как инструмент для социальной работы (на примере Ханты-Мансийска) // Теория и практика общественного развития. 2022. № 10 (176). С. 37–43.
- Безенкова Т.А. Воспитательная работа и социально-культурная деятельность в образовательной среде. Электронное издание / Магнитогорск, 2017.

PSYCHOLOGICAL AND PEDAGOGICAL SUPPORT PREGNANT WOMAN AS A FACTOR FOR STRENGTHENING THE FAMILY

Bezenkova T.A., Andrienko O.A., Barybina V.A., Sorokina V. Yu. Nosov Magnitogorsk State Technical University, Orsk Humanitarian-Technological Institute (branch) of Orenburg State University

Support for motherhood and childhood is one of the priority areas of state social policy in modern Russia. It becomes clear that economic measures alone are not enough, therefore scientific research and practical activities in the field of pedagogy, psychology and social work, aimed at developing the pedagogical culture of parents, supporting the family at different stages and in various aspects, are relevant. Thus, psychological and pedagogical support for a woman expecting a child will strengthen the mental and moral health of the woman and the family as a whole, and carry out preventive work to develop the knowledge of the expectant mother in the field of raising a child and child-parent relationships. In addition, classes help

to create a positive emotional background and level out fears by involving women in leisure activities. Singing lullabies, writing fairy tales, dance therapy, drawing – all this helps to solve the problems. In general, pedagogical work and psychological and pedagogical support for a woman expecting a child have a positive effect on the climate in the family, interpersonal relationships between family members and allow them to successfully cope with the difficulties and problems that arise during this period.

Keywords: family, woman expecting a child, psychological and pedagogical support, pedagogical culture, social project, cultural and leisure activities.

References

1. Semenova L.M. Medical, psychological and pedagogical support for pregnant women at risk // Collection of scientific theses

and articles "Health and education in the 21st century". 2009. T. 11. No. 2. P. 109–110.

2. Moskvitina M.M., Bovin B.G., Novikov A.V. Psychological and pedagogical support for pregnant prisoners. approximate program of individual work // Psychology. Historical-critical reviews and modern research. 2021. T. 10. No. 4–1. pp. 148–157.
3. Shmatova Yu.E., Razvarina I.N. Dynamics of the medical and social portrait of a pregnant woman: experience of regional monitoring of the conditions for the formation of a healthy generation // Preventive Medicine. 2023. T. 26. No. 2. P. 14–23.
4. Brattseva O.A., Kozyreva T.V., Peikolainen A.V. Social portrait of a pregnant woman as a tool for social work (on the example of Khanty-Mansiysk) // Theory and practice of social development. 2022. No. 10 (176). pp. 37–43.
5. Bezenkova T.A. Educational work and socio-cultural activities in the educational environment. Electronic edition / Magnitogorsk, 2017.

Развитие нравственно-патриотического воспитания у детей старшего дошкольного возраста через реализацию педагогического проекта «Из России с любовью»

Вагина Александра Владимировна,
студентка кафедры ПиМНО ТИ (Ф) СВФУ
имени М.К. Аммосова в г. Нерюнгри
E-mail: 89248750983.ru@gmail.com

Мамедова Лариса Викторовна
к.п.н., доцент кафедры педагогики и методики начального
обучения, ТИ (Ф) СВФУ имени М.К. Аммосова в г. Нерюнгри
E-mail: larisamamedova@yandex.ru

Актуальность исследования темы развития нравственно-патриотического воспитания детей дошкольного возраста заключается в том, что воспитание гордости за Родину и любви к ней, это одна из приоритетных задач дошкольного образования, в связи с тем, что дошкольные учреждения это первоначальное звено системы образования, которое формирует у детей первое представление о внешнем мире, через воспитание любви к Родине посредством гордости за нее и за свой народ. В данной статье нами были проведены результаты исследования развития по нравственно-патриотическому воспитанию детей старшего дошкольного возраста. На базе муниципального дошкольного образовательного учреждения «Красная шапочка» г. Нерюнгри было проведено исследование в подготовительной к школе группе «Фиксики», в количестве 16 человек. После проведенного диагностического исследования нами был разработан педагогический проект «Из России с любовью» с календарно-тематическим планированием для реализации в программном содержании образовательной области по социально-коммуникативному развитию.

Ключевые слова: воспитание, патриотическое воспитание, патриотизм.

Современное общество заинтересовано в подрастающем молодом поколении, которое должно вырасти воспитанным, ответственным, честным, эрудированным, отзывчивым, компетентным гражданином России, который будет испытывать любовь к Отечеству, к своему родному краю, гордость за свой народ, чтить память духовных и культурных традициях многонационального народа Российской Федерации.

В настоящее время патриотическое воспитание в силу своей значимости является частью социально-нравственного воспитания, так как важность и первостепенность данного направления работы закреплена на законодательном уровне в различных нормативно-правовых документах разного значения начиная от Конституции РФ и заканчивая локальными внутренними актами образовательных учреждений. Во всех этих документах прослеживается мысль о том, что, воспитание ответственного, компетентного гражданина и патриота РФ это одна из задач общества и государства.

Одна из ключевых целей федерального государственного образовательного стандарта является: «создание условий для становления основ патриотического сознания детей, возможности позитивной социализации ребенка, его всестороннего личностного, морально-нравственного и познавательного развития, развития инициативы и творческих способностей на основе соответствующих дошкольному возрасту видов деятельности» [6].

Социальный заказ общества на обучение патриотизму сформулирована в Государственной программе «Патриотическое воспитание граждан Российской Федерации на –2025 годы» [5].

В теоретической части нами были выделены следующие определения понятию воспитание, патриотизм и патриотическое воспитание.

В работе И.П. Подласного. наиболее четко сформулировано определение воспитания. Он определяет его как «специально организованное, целенаправленное и контролируемое воздействие коллектива, педагогов на воспитуемого с целью развития в нем определенных качеств. В узком педагогическом смысле воспитание относится к процессу и результату воспитательной работы, направленных на решение конкретных образовательных задач» [4, с. 31].

Нужно отметить, что существует существуют различные виды воспитания, такие как трудовое, физическое, нравственное, эстетическое и так далее, но все-таки главное место и особое внимание

занимает в образовании патриотическое воспитание.

Т.В. Ермакова полагает, то что «одним из ключевых факторов, способствующих патриотизму, является патриотическое воспитание, которое влияет и формирует человека-патриота, гражданина своей Родины, люди с сильным чувством патриотизма, и активными действиями во имя процветания России, защиты ее государственных интересов, психологической готовности и профессиональной способности защищать интересы Родины» [3, с. 63];

Следовательно, патриотическое воспитание, это целенаправленная, регулярная деятельность призванная закреплять у ребенка ценности, качества, а также нормы поведения гражданина и патриота России. Слово патриотизм пришло к нам с греческого языка и в переводе оно обозначает Родина, Отечество, а любовь к родине проявляется в ценностях, которые весьма разнообразны, это влюбленность к своему государству, к своему народу, к своей малой Родине, служение Отечеству.

Анализ специальной литературы показал, то, что патриотизм – это все то, что нас окружает в нашей стране и закладывается еще с раннего детства именно поэтому необходимо с дошкольного возраста расширять знания о окружающей среде, красоте родного края, традициях, ценностях своего народа, а также национальных обычай земли для формирования нравственного качества человека.

На современном этапе проблемой нравственно-патриотического воспитания детей дошкольного следующие педагоги и психологи: О.С. Богданова, Е.Н. Воронова, Н.Г. Комратова, О.Н. Баранникова и другие.

Данные педагоги и специалисты в своих трудах применяют следующие методы: дидактические упражнения, сказкотерапию, изотерапию, мониторинг. Более всего современные специалисты фиксируют эффективность использования проектной деятельности в развитии и нравственно-патриотического воспитания у детей старшего дошкольного возраста. Однако, в этих работах недостаточно раскрыты методы занятий с элементами проектной деятельности, направленные на развитие и совершенствование знаний о нравственно-патриотическом воспитании детей дошкольного возраста, которые стали основой для разработки педагогического проекта «Из России с любовью».

Для того, чтобы осуществить первичное диагностическое исследование нами был подобран, а также апробирован психолого-педагогический комплекс диагностики уровня развития патриотизма детей дошкольного возраста:

1) диагностическая беседа О. Алексеева, Л. Петропавловский [1];

2) экспериментальная ситуация по О. Алексеевой, Л. Петропавловской) [1];

3) трудовые поручения Н.В. Алешина [2].

В исследовании приняли участие 16 воспитанников подготовительной к школе группы «Фикси-

ки» Муниципального дошкольного образовательного учреждения № 58 «Красная шапочка», г. Неурюнгри. Результаты по проведенным методикам у нас вышли следующие.

По диагностической беседе О. Алексеевой, Л. Петропавловского мы получили следующие результаты, то, что ребята подготовительной группы на начальном этапе в ходе диагностической беседы имеют низкий уровень знаний о патриотизме имеют 57%, это 11 воспитанников которые смогли правильно назвать только страну, в которой они живут и свой адрес, на остальные вопросы дети не смогли дать правильный ответ. Средний уровень – 43% (5 детей), Стас, Гриша, Настя, Вова и Даша не знают, как выглядит флаг РФ, его цвет, также не нашли из предложенных картинок герб своей страны. Высокого уровня у воспитанников не выявлено. Данные представлены на рисунке 1.



Рис. 1. Результаты диагностической беседы по О. Алексеевой, Л. Петропавловского

Согласно результатам экспериментальных ситуаций по О. Алексеевой, Л. Петропавловской, уровень патриотизма у детей подготовительной к школе группы по эмоциональному критерию. Высокий уровень в группе отсутствует, средний уровень составил 25% 4 (детей), а низкий уровень эмоционального компонента патриотизма имеют 75% (12детей). Данные представлены на рисунке 2.

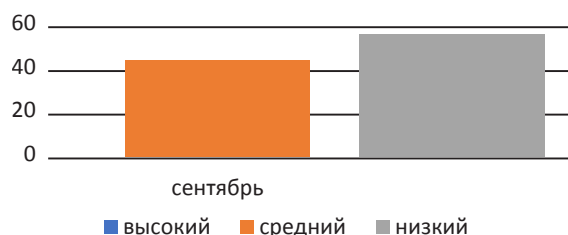

Рис. 2. Результаты выявления уровня патриотизма по эмоциональному критерию

Во время этой диагностики детям было предложено рассмотреть изображения прошлой и реальной России, рассказать и прокомментировать свое мнение по фотографиям, большинство детей в группе не смогли выполнить задание даже с помощью наводящих вопросов. Многие дети просто ничего не рассказали.

Согласно методике трудовых поручений Н.В. Алешинной, нами был установлен следующий результат, который можно отнести к поведенческому компоненту патриотизма у детей старшего дошкольного возраста. Самый низкий уровень по-

веденческого компонента патриотизма выделяется у 25% (4 детей), Гриша, Максим, Дарья не стали выполнять до конца три трудовых поручений. Миша вообще отказался участвовать в трудовых поручениях. Из этого следует, что у данной категории детей нет навыков заботиться об окружающих, они не умеют быть дружелюбными, не учитывают интересы друзей, не всегда могут договориться со сверстниками.

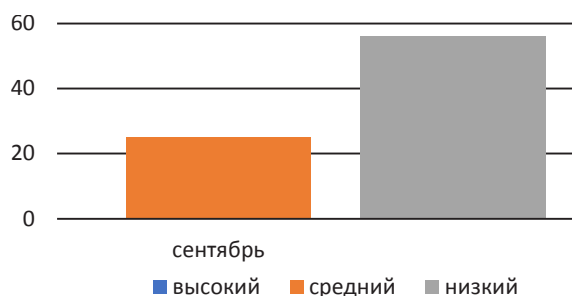
Средний уровень поведенческого компонента патриотизма в подготовительной группе «Фиксики» имеется у 50% (8 детей). Дети выполнили два из трех трудовых поручений. Во время третьего поручения, которое было дано во время прогулки, ребята перестали проявлять интерес и ответственность: начали играть, баловаться, бегать с детьми и сказали, что очень грязно и не хотят пачкать одежду. Но все-таки 25% (4 детей) имеют высокий уровень поведенческого компонента патриотизма, это объясняется тем, что были выполнены все три поручения. Данные представлены на рисунке 3.



Рис. 3. Результаты диагностики трудовых поручений Н.В. Алешиной

По результатам исследования можно сделать вывод, что воспитанники подготовительной группы «Фиксики» МДОУ № 58 «Красная шапочка» г. Нерюнгри имеют в своем коллективе низкий уровень развития патриотизма, причинами этого может считаться то, что взрослые не придают значения данной проблеме, кроме того, недостаточ-

но акцентируется внимание со стороны педагога группы.

Из вышеописанного следует, что для данной группы воспитанников необходимы психолого-педагогические воздействия для развития нравственно-патриотического воспитания дошкольников. Нами был составлен и реализован психолого-педагогический проект по развитию нравственно-патриотического воспитания у детей старшего дошкольного возраста через реализацию проектной деятельности в рамках образовательной области социально-коммуникативного развития.

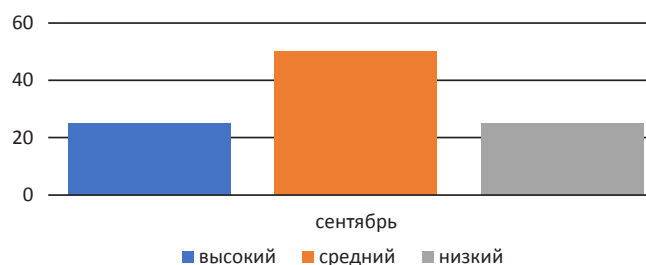
Проект реализован 2022–2023 учебном году (с октября по – май) на базе МДОУ № 58 «Красная шапочка» г. Нерюнгри. Основной стратегией реализации проекта стала систематизация работы по патриотическому воспитанию детей старшего дошкольного возраста, а именно для подготовительной группы.

Участниками данного проекта были воспитанники подготовительной группы «Фиксики» их родители, воспитатели данной группы.

Цель проекта – разработка эффективных вариативных форм образовательной деятельности, направленных на формирование позитивного отношения к жизни и основных нравственных ценностей русского народа через ознакомление с негосударственной символикой России.

В рамках реализации проекта деятельность всех участников образовательных отношений направлена на их личностное развитие и удовлетворение индивидуальных потребностей посредством применения инновационных педагогических технологий.

В таблице представлено тематическое планирование составленных нами занятий, в рамках реализации педагогического проекта «Из России с любовью» направленного на формирование нравственно-патриотического воспитания детей старшего дошкольного возраста.

Таблица. Тематическое планирование по реализации проекта

№	Название	Способ реализации/вид деятельности	Форма проведения	Участники
1	Сбор и накопление разнообразной информации.	-Диагностика – Составление плана работы	Подгрупповая, индивидуальная	Воспитанники, педагог
2	Создание мини-локации «Интересные факты о моей стране»	Оформление стенда	Индивидуальная	Педагог, родители
3	«Что я знаю о России»	Интерактивная экскурсия	Подгрупповая, индивидуальная	Воспитанники, педагог
4	«Мой родной город Нерюнгри от А до Я»	Арт-галерея, просмотр	Подгрупповая	Воспитанники, педагог
5	«Смотри это Россия»	Всероссийский конкурс видеороликов для друзей	Индивидуальная	Воспитанники, педагог
6	«Я патриот своей страны Права и обязанности гражданина России»	НОД	Групповая	Воспитанники, педагог, родители
7	Самовар – символ благополучия, добра и покоя	Интерактивная экскурсия	Групповая	Воспитанники, педагог

№	Название	Способ реализации/вид деятельности	Форма проведения	Участники
8	«Как медведь – стал символом России»	Сказотерапия	Групповая	Воспитанники, педагог
9	«Дед мороз в гостях у Санта Клауса»	Развлечение	Групповая	Воспитанники, педагог
10	«Святки-колядки»	Семейная студия	Групповая	Воспитанники, педагог
11	«Поэзия народного костюма»	Дефиле	Групповая	Воспитанники, педагог
12	Теплый символ – «Валенки»	Интерактивная экскурсия	Групповая	Воспитанники, педагог
13	«Россия – спортивная страна»	Мини-олимпиада по зимним видам спорта	Подгрупповая	Воспитанники, педагог, родители
14	«Балалайка заиграй-ка»	Мастер-класс	Групповая	Воспитанники, педагог,
15	«Где блины, тут и мы»	Кулинарное шоу	Индивидуальная	Воспитанники, педагог, родители
16	«Будем знакомы, Матрешка»	Хенд мейд	Групповая	Воспитанники, педагог
17	«Посвящение в космонавты. Легенда о Гагарине»	Профессиональные пробы	Групповая, подгрупповая.	Воспитанники, педагог
18	«Аллея выпускников»	Посадка саженцев березы	Подгрупповая	Воспитанники, педагог, родители

Нами использовались разнообразные методы работы с детьми такие как:

словесные: беседы, рассказывание, рассмотрение литературы, чтение художественной литературы.

Практические: очные экскурсии и вертикальные экскурсии по музеям и выставкам России, наблюдения, конкурсы, игры, викторины, мастер классы, и др.

Например, для выхода на проблемную ситуацию воспитанникам и родителям группы было предложено ответить на письмо друга из дальнего Зарубежья, и попробовать рассказать о значимых для каждого россиянина предметах быта и событиях. На данном этапе было предложено ребятам поработать с родителями и найти различные варианты ответа, на вопрос, используя три подсказки: 1) найти ответ в энциклопедии, 2) воспользоваться интернет-поиском, 3) сделать мини опрос среди взрослых.

При выполнении задания воспитанники должны были апробировать различные способы поиска информации и предоставить ответ в виде ответного письма.

Дети и родители пришли почти к 100% единению взглядов и достаточно единогласно подобрали ответы, но очень скудно описывали историю (почему так, а не иначе), ответы были однообразны, шаблонны (например, медведь, потому что все так давно говорят).

Результатом работы данного этапа стало создание ответа «Посылка другу», куда дети сложили предметы – ассоциации. Нами было выбрано более 10 символов – ассоциаций, а также великие люди России, ознакомление с которыми мы распределили в соответствии с тематическим планированием. После отправки посылки, мы стали более углубленно и расширено знакомится с нашей Родиной и её неофициальными символами, которые знает весь мир. Визуализировать информа-

цию решили созданием тематической локации, которую мы обогащали постепенно, в процессе знакомства с тем или иным символом.

Продолжили наш проект с посещения познавательно – виртуальной экскурсии «Мульти – Россия», из которой дети узнали географическое расположение нашей страны, крупные города, реки, моря, горы. Дома ребята расспросили у родителей, где живут их родственники, и мы вместе искали на карте, где они проживают. Ребята были очень удивлены, какая большая и необъятная наша Россия, а когда мы приложили контуры различных мировых государств, то оказалось, что на территории России может поместиться: 26 Франций, 70 Англий, 1 США правда останется много места – было отчётливо видно, как гордость за Родину переполняет малышей и они сделали вывод – оказывается, они живут в самой большой стране мира.

В рамках празднования дня города Нерюнгри, а это было 6 ноября. Мы организовали флешмоб «Мой родной город от А до Я». Каждый воспитанник выбрал себе букву, при поддержке родителей нужно было вспомнить достопримечательность города, начинающуюся с этой буквы и презентовать его. Оказывается, с каждой буквой что – то связано, даже с Ы – Ыссых. В этот же период мы участвовали во Всероссийском конкурсе видеоток «Смотри, это Россия», где с гордостью рассказали легенду Нерюнгринского района про гору Спящая красавица».

После новогодних праздников мы дружно всей группой провели Святки – колядки. Ребята узнали историю возникновения этой доброй традиции и сами участвовали. Пели песни, играли в подвижные игры, колядовали.

Далее мы перешли к теме почему медведь победил среди животных. Мы с ребятами долго рассуждали, почему испокон веков визуальным маркером России был именно медведь? Не орёл, который изображён на российском гербе, не предан-

ная собака. Провели сравнительный анализ русского мужчины с медведем. И выяснили, что такие определения как, сильный, могучий, бесстрашный, умный, в сказках он ещё и добрый, отзывчивый, всегда придёт на помощь, подходят русскому мужчине. Мы узнали, что, встретившись с человеком в лесу один на один, медведь никогда не нападет первым, только если ему или потомству не угрожает опасность. Так и в современном мире Россия не страна агрессор и не нападает на другие государства. Читая русские народные сказки, мы попробовали сами сочинить и нарисовать иллюстрации к своей сказке «Как медведь стал символом России». Дети пересказывали сказку родителям, бабушкам и дедушкам и услышали в адрес сказки положительные отзывы. Поучаствовали в конкурсе Всероссийского уровня, отправляли свой сказку на тему «Россия родина моя».

В списке символов как «Самое популярное национальное блюдо» почти единогласно победили «блины». Было решено провести Кулинарный марафон, где дети вместе с родителями готовили блины и снимали весь процесс на видео. Когда марафон был окончен, семьи подсчитали количество блинов. Победителями оказалась семья Коржова Александра, им удалось испечь 47 блинов.

В номинации самый знаменитый человек, первый в мире был единогласно выбран Юрий Алексеевич Гагарин. Знакомство с ним мы приурочили к Дню космонавтики, где для ребят были организованы Профессиональные пробы. Дети были приглашены в импровизированный центр подготовки космонавтов, где их проверили на умение удерживать перегрузки, баланс тела, проверили такие качества как сила, выносливость, быстрота реакции.

Итогом проекта стало знакомство с березой, с ее образом в музыкальной и художественной культуре, а также в день своего выпускного из детского сада ребята совместно с родителями с удовольствием и радостью посадили на своем участке молодые саженцы, создали аллею выпускников для того, чтобы оставить след о себе на Земле, т.к. посадка – это не только экологическая забота.

Также было проведено еще много интересных мероприятий в рамках проекта: роспись деревянной заготовки матрёшки, мастер класс по валянию из войлока валенок, посадка берёзы и создание аллеи выпускников, дефиле народного костюма, в том числе разнообразных кокошников и ушаков. Ребята участвовали мини олимпиаде по зимним видам спорта, ведь символическим видом спорта России они с родителями выбрали хоккей и лыжи. В своей работе мы стараемся искать инновационные находки, используем Национальный проект «Культура», рассматривая интерактивные экскурсии.

Данный проект составлен для детей старшего возраста а, это идеальный возраст для того, для того чтобы научить детей уважать и гордиться великой, масштабной, объемной культурой своей страны.

Литература

1. Алексеева О. Задания для маленьких патриотов / О. Алексеева, Л. Петропавловская / Ребенок в детском саду. – 2010 – № 2. – С. 39–42
2. Алешина Н.В. Патриотическое воспитание дошкольников: метод. пособие / Н.В. Алешина. – Москва: ЦГЛ, 2004. – 252
3. Ермакова, Т.В. Воспитание чувств патриотизма у дошкольников [Текст] // Ермакова, Т.В. // Методист. – № 3. – С. 66–68.
4. Лобанова Е.А. Дошкольная педагогика: учебно-методическое пособие / Е.А. Лобанова. – Балашов: Николаев, 2005. – 76 с.
5. Постановление «О государственной программе «Патриотическое воспитание граждан Российской Федерации на 2011–2015 годы» от 5 октября 2010 г. № 795 Режим доступа: <http://government.ru/docs/all/74168/>
6. Федеральный государственный образовательный стандарт начального общего образования. Режим доступа: <https://fgos.ru/fgos/fgos-do/>

THE DEVELOPMENT OF MORAL AND PATRIOTIC EDUCATION IN PRESCHOOL CHILDREN THROUGH THE IMPLEMENTATION OF THE PEDAGOGICAL PROJECT “FROM RUSSIA WITH LOVE”

Vagina A.V., Mammadova L.V.

TI (F) NEFU named after M.K. Ammosov, Neryungri

The relevance of the research on the development of moral and patriotic education of preschool children lies in the fact that the education of pride for the Motherland and love for it is one of the priorities of preschool education, due to the fact that preschool institutions are the initial link of the education system, which forms children's first idea of the outside world, through the education of love to the Motherland through pride in it.

In this article, we have conducted the results of a development study on the moral and patriotic education of older preschool children. On the basis of the municipal preschool educational institution “Little Red Riding Hood” in Neryungri, a study was conducted in the preparatory school group “Fixiki”, in the number of 16 people. After the diagnostic study, we developed a pedagogical project “From Russia with love” with calendar and thematic planning for implementation in the program content of the educational field of social and communicative development.

Keywords: education, patriotic education, patriotism.

References

1. Alekseeva O. Tasks for little patriots / O. Alekseeva, L. Petropavlovskaya / Child in kindergarten. – 2010 – No. 2. – P. 39–42
2. Aleshina N.V. Patriotic education of preschool children: method. allowance / N.V. Aleshina. – Moscow: TsGL, 2004. – 252
3. Ermakova, T.V. Cultivating feelings of patriotism in preschoolers [Text] // Ermakova, T.V. // Methodist. – No. 3. – P. 66–68.
4. Lobanova E.A. Preschool pedagogy: educational and methodological manual / E.A. Lobanova. – Balashov: Nikolaev, 2005. – 76 p.
5. Resolution on the state program “Patriotic education of citizens of the Russian Federation for 2011–2015” dated October 5, 2010 No. 795 Access mode: <http://government.ru/docs/all/74168/>
6. Federal state educational standard for primary general education. Access mode: <https://fgos.ru/fgos/fgos-do/>

Модель системы образования Китая после XX съезда КПК

Гурулева Татьяна Леонидовна,

доктор педагогических наук, профессор, Институт Китая и современной Азии РАН, ведущий научный сотрудник
E-mail: gurulevatatiana@mail.ru

Целью статьи является создание модели современной системы образования Китая, сложившейся в результате решений, принятых на XX съезде КПК. Разработанная модель включила следующие компоненты: цель государственной политики в области развития системы образования, государственные стратегии развития системы образования, государственный курс развития системы образования, внутреннюю (общественную) цель развития системы образования, задачи ее развития (общесистемные задачи и задачи развития по уровням и видам образования), результат развития системы образования (для общества и для государства). В целом на XX съезде КПК была отмечена роль образования как базисной и стратегической опоры всестороннего строительства модернизированного социалистического государства (наряду с наукой, техникой и кадрами). В международном взаимодействии поставлена задача значительного усиления действия «мягкой силы» Китая, одним из инструментов которой является образование, при этом планируется сконцентрировать усилия на всестороннем повышении качества подготовки собственных кадров и акцентировать китайскую специфику учебных заведений мирового уровня Китая и его первоклассных научных дисциплин.

Ключевые слова: XX съезд КПК, система образования КНР, модель системы образования, мировая держава образования, модернизация системы образования КНР.

Прошедший в октябре 2022 г. XX съезд КПК поставил новые задачи построения социалистического модернизированного государства, в том числе и в области развития системы образования, подтвердив курс на превращение Китая в мировую образовательную державу, принятый на XIX съезде КПК.

Модель развития системы образования Китая после XX съезда КПК представляет собой взаимообусловленную целостность основных элементов, определяющих развитие системы образования Китая и имеющих в качестве своих основных конструктивных инструментов цели государственной политики в области развития системы образования, государственные стратегии развития системы образования, государственный курс развития системы образования, внутреннюю (общественную) цель развития системы образования, задачи ее развития (общесистемные задачи и задачи развития по уровням и видам образования), результат развития системы образования (для общества и для государства). Разработанная модель представлена на рис. 1.



Рис. 1. Модель развития системы образования Китая после XX съезда КПК

Генеральный секретарь ЦК КПК Си Цзиньпин, рассматриваемый партией в качестве своего ядра, от имени Центрального Комитета Коммунистической партии Китая 19-го созыва ретранслировал КПК и обществу социальный заказ в области развития государства в целом и системы образования в частности. Указанный социальный заказ нашел отражение в сформулированных целях государственной политики в области строительства государства и развития системы образования страны. В области государственного строительства подтверждена цель построения модернизированной социалистической державы, достижение которой будет осуществляться в два этапа: с 2020 года по 2035 год планируется «в основном осуществить социалистическую модернизацию»; «с 2035 года до середины нынешнего века планируется превратить Китай в богатую и могущественную, демократическую и цивилизованную, гармоничную и прекрасную модернизированную социалистическую державу» [5]. В указанной общегосударственной рамке цели государственной политики в области развития системы образования также имеют этапный характер: в первое пятилетие после XX съезда (2022–2027 гг.) планируется «значительно повысить независимость и укрепить собственный потенциал в области науки и техники, существенно повысить уровень обеспечения равного доступа к основным общественным услугам» (образование является общественной услугой) [5]. На втором этапе (до 2035 г.) предполагается, что «Китай превратится в державу, обладающую огромным потенциалом в сфере образования, науки и техники, кадровых ресурсов, культуры, спорта и физкультуры, будет создан «здоровый Китай», значительно возрастет культурная «мягкая сила» страны» [5].

Государственные стратегии, реализуемые в области развития системы образования (а также области развития инноваций и кадрового потенциала) сформулированы следующим образом: подъем страны силами науки и образования (科教兴国战略), превращение Китая в мировую державу квалифицированных кадров (人才强国), стимулирование развития за счет инноваций (创新驱动发展战略), открытие новых сфер и новых направлений развития (开辟发展新领域新赛道), непрерывное создание новых драйверов и преимуществ в области развития (不断塑造发展新动能新优势) [5].

Курс развития системы образования направлен на приоритетное развитие образования (教育优先发展); на ускорение процесса превращения Китая в мировую образовательную державу, мировую научно-техническую державу и в мировую державу квалифицированных кадров (加快建设教育强国、科技强国、人才强国); на подготовку кадров для партии и государства (坚持为党育人、为国育才); на всестороннее повышение качества подготовки собственных кадров (全面提高人才自主培养质量); на подготовку выдающихся инновационных кадров, привлечение лучших умов со всего мира для работы в Китае (着力造就拔尖创新人才, 聚天下英才而用之) [5].

С учетом изложенных целей государственной политики, государственной стратегии и государственного курса в области развития образования внутренняя (ориентированная на общество) цель развития образования в общем сформулирована как развитие системы образования, удовлетворяющей потребностям народа (办好人民满意的教育). Также эта цель представлена в виде тезиса «твердо придерживаться развития системы образования в центре которой стоит народ» (坚持以人民为中心发展教育).

Достижению заявленной цели построения системы образования, удовлетворяющей потребностям народа, способствует выполнение целого ряда сформулированных задач, которые мы разделили на две группы: общесистемные задачи и задачи развития по уровням и видам образования. К общесистемным задачам мы отнесли:

1. Всесторонне претворение в жизнь курса партии в области образования, развитие моральных качеств обучающихся, воспитание всесторонне развитых в нравственном, интеллектуальном, физическом, эстетическом и трудовом отношении строителей и последователей дела социализма. Развитие образования сущжи, направленного на воспитание комплекса всесторонних качеств личности (素质教育).
2. Ускорение развития системы высококачественного образования (高质量教育体系).
3. Содействие развитию справедливости в образовании (教育公平).
4. Углубление комплексной реформы в сфере образования (усиление работы по созданию учебных материалов и управлению их разработкой, совершенствованию системы управления учебными заведениями и системы оценки качества образования, укрепление механизма воспитания обучающихся посредством взаимодействия учебных заведений, семьи и общества).
5. Усиление воспитания педагогической этики и педагогического стиля, подготовка высококвалифицированного педагогического состава, развитие во всем обществе уважения к педагогам, проявления внимания к образованию.
6. Развитие цифровизации образования (教育数字化).
7. Строительство обучающегося общества и государства (学习型社会、学习型大国), в которых реализуется система всенародного обучения в течении всей жизни (全民终身学习).
8. Усиление динамики распространения общенационального языка и письменности [5].

Задачи развития по уровням и видам образования [4] включают в себя следующие пункты:

1. Усиление инклюзивности дошкольного образования и специального коррекционного образования.
2. Ускорение качественного и сбалансированного развития обязательного девятилетнего образования, интеграция развития обязательного образования города и деревни, оптимизация размещения образовательных ресурсов в регионах.

3. Обеспечение диверсифицированного развития средних школ старшей ступени (高中阶段学校多样化发展).
4. Совершенствование системы оказания материальной помощи учащимся на всех этапах школьного обучения.
5. Единое планирование инновационной деятельности в сфере профессионального, высшего и постдипломного образования.
6. Развитие интеграции профессиональной школы старшей ступени (среднее профессиональное образование) и общей средней школы старшей ступени (полное среднее образование), учебно-производственной интеграции, интеграции науки и образования.
7. Оптимизация локализации профессионального образования.
8. Усиление развития фундаментальных и новых дисциплин, а также междисциплинарной науки.
9. Ускорение создания высших учебных заведений мирового уровня и первоклассных научных дисциплин с китайской спецификой.
10. Направление и стандартизация развития негосударственных образовательных учреждений [5].

Результатом реализации указанной модели для общества будет создание системы образования, удовлетворяющей потребностям народа, для государства – превращение Китая в мировую державу образования, внесение вклада во всестороннее строительство модернизированного социалистического государства с целью осуществления китайской мечты о великом возрождении китайской нации.

На XX съезде КПК был подтвержден курс на превращение Китая в «мировую образовательную державу», который впервые был озвучен Си Цзиньпином пять лет назад – в докладе на XIX съезде КПК в качестве цели КПК и всего китайского народа в области развития образования. Превращение Китая в «мировую державу образования» планируется осуществить к 2035 г. Подтверждение получила и идея создания «системы образования, удовлетворяющей потребностям народа», которая впервые была озвучена еще десять лет назад – на XVIII съезде КПК. Кроме того, идея строительства «обучающегося общества», впервые появившаяся в задачах 13-го пятилетнего плана и позднее озвученная на XIX съезде КПК, приросла идеей строительства «обучающегося государства», которая впервые была вербализована в 2019 г. в стратегии «Модернизация образования Китая 2035». Идея строительства «обучающегося общества» тесно связана с концепцией создания системы «всенародного обучения в течение всей жизни», которая тоже была повторена на XX съезде. Также на XX съезде КПК были упомянуты и такие традиционные идеи, как «образование сучжи – образование, направленное на воспитание комплекса всесторонних качеств личности» и «всесторонне развитые личности строите-

лей и последователей социализма в моральном, интеллектуальном, физическом и эстетическом отношении», к которой был добавлен пятый компонент 劳 «*трудовое воспитание*». Без изменений с XIX съезда остались идеологические формулы «воспитание педагогической этики и педагогического стиля» и «уважение педагога, проявление внимания к образованию». Относительно новым можно считать появление в докладе съезду стратегии «подъем страны силами науки и образования» (科教兴国战略). Эта идеологема впервые появилась в партийном дискурсе в 1995 г. в документе «Решение ЦК КПК и Госсовета об ускорении научно-технического прогресса» и активно использовалась до 1998 г. Ее теоретической базой является идея Дэн Сяопина, озвученная еще в 1977 г. о том, что наука и техника представляют собой первичные производительные силы. Новой стала задача «ускорения развития системы высококачественного образования» (高质量教育体系), поскольку на предыдущем съезде речь шла лишь о равном доступе дошкольников и школьников к качественному образованию. Идеологическую форму приобрели тезисы о «справедливости в образовании» (教育公平) и о «цифровизации образования» (教育数字化) (в задачах 13го пятилетнего плана речь шла об информатизации образования). Ряд новых идеологем, озвученных на предыдущем XIX съезде КПК, на новом съезде не были упомянуты: «образование, организуемое силами общественных институтов» (которое предлагалось поддерживать и ввести в нормативное поле), «интенсивное развитие высшего образования» (идеологема упоминалась на XVIII и XIX съездах).

Что касается уровней и видов образования, то на уровне дошкольного образования и вида специального (коррекционного) образования на XX съезде говорилось об усилении их инклюзивности, вместо совершенствования, упомянутого на XIX съезде. За рамками внимания в докладе председателя Си осталось дистанционное образование, о совершенствовании которого говорилось на предыдущем съезде. На уровне обязательного девятилетнего образования сохранилась идея интеграция развития обязательного образования города и деревни и равномерного размещения образовательных ресурсов в регионах. На уровне средней школы старшей ступени на смену ее популяризации пришла задача ее диверсифицированного развития. Идея углубления учебно-производственной интеграции и сотрудничества учебных заведений и предприятий, озвученная на XIX съезде, была дополнена идеями интеграции профессиональной и общей школ старшей ступени и интеграции науки и образования. В целом для обучающихся начальной и средней школы была сохранена идея улучшения материальной помощи. Новыми в области развития профессионального образования стали тезисы о едином планировании инновационной деятельности в сфере профессионального, высшего и постдипломного образования и оптимизация локализации про-

фессионального образования. На уровне высшего образования с предыдущего съезда сохранилась идея об ускорении создания высших учебных заведений мирового уровня и первоклассных научных дисциплин (впервые была озвучена в задачах 13-го пятилетнего плана), но на XX съезде названные вузы и дисциплины были дополнены идеей о наличии у них «китайской специфики». Впервые в докладе съезду партии было сказано о развитии «новых дисциплин» и «междисциплинарной науки», а также о «направлении и стандартизации развития негосударственных образовательных учреждений».

В целом на XX съезде КПК была отмечена роль образования как базисной и стратегической опоры всестороннего строительства модернизированного социалистического государства (наряду с наукой, техникой и кадрами). В международном взаимодействии поставлена задача значительного усиления действия «мягкой силы» Китая, одним из инструментов которой является образование [2], при этом планируется сконцентрировать усилия на всестороннем повышении качества подготовки собственных кадров и акцентировать китайскую специфику учебных заведений мирового уровня Китая и его первоклассных научных дисциплин. Усиление мягкой силы Китая в процессе международного взаимодействия в 2021 г. было законодательно подкреплено внедрением нового стандарта КНР в области международного обучения китайскому языку [1], что в целом оказывает влияние на дальнейшее развитие национальных систем обучения китайскому языку, в том числе и в России [3]. Для системы образования страны коммунистической партией поставлена новая задача ускорения развития системы высококачественного образования, поскольку экстенсивные методы его развития (увеличение валовых коэффициентов охвата населения разными уровнями образования) уже исчерпаны, а также новые задачи достижения справедливости в образовании и цифровизации образования. В целом в документах XX съезда принципиально новых идеологием в области развития системы образования не появилось.

Литература

1. Гурулева Т.Л. Компетенции владения китайским языком. Результаты сопоставительного лингводидактического исследования: монография. 2-е изд., исправленное и дополненное. – М.: Издательский дом ВКН, 2021. – 252 с.
2. Гурулева Т.Л. Мягкая сила китайского образования в России // Азия и Африка сегодня. –2020. – № 1. – С. 4–9.
3. Гурулева Т.Л. Подходы к обучению китайскому языку в аспекте формирования межкультурной образовательной парадигмы // Язык и культура. – 2021. – № 54. – С. 113–130.
4. Гурулева Т.Л. Система образования в Китайской Народной Республике: структура и основные направления развития // Высшее образование в России. – 2017. – № 7. – С. 152–164.
5. Си Цзиньпин. Высоко неся великое знамя социализма с китайской спецификой, сплоченно бороться за всестороннее строительство модернизированного социалистического государства. Доклад на XX Всекитайском съезде Коммунистической партии Китая 16 октября 2022 года. – URL.: <https://russian.cgtn.com/event/doc/ruSJlsd23–20221025.pdf> (дата обращения 11.10.2023).

MODEL OF CHINA'S EDUCATION SYSTEM AFTER THE 20TH CPC CONGRESS

Guruleva T.L.

Institute of China and Modern Asia of the Russian Academy of Sciences

The purpose of the article is to create a model of the modern education system in China, which emerged as a result of decisions taken at the 20th Congress of the CPC. The developed model included the following components: the goal of state policy in the field of development of the education system, state strategies for the development of the education system, the state course for the development of the education system, the internal (public) goal of the development of the education system, the objectives of its development (system-wide objectives and development objectives by levels and types of education), the result of the development of the education system (for society and for the state). In general, at the 20th Congress of the CPC, the role of education was noted as a basic and strategic support for the comprehensive construction of a modernized socialist state (along with science, technology and personnel). In international cooperation, the task has been set to significantly strengthen the effect of China's "soft power", one of the tools of which is education, while it is planned to concentrate efforts on comprehensively improving the quality of training of its own personnel and emphasize the Chinese specificity of China's world-class educational institutions and its first-class scientific disciplines.

Keywords: XX Congress of the CPC, PRC education system, model of the education system, world power in education, modernization of the PRC education system.

References

1. Guruleva T.L. Chinese language competency. Results of comparative linguodidactic research: monograph. 2nd ed., corrected and expanded. – M.: VKN Publishing House, 2021. – 252 p.
2. Guruleva T.L. The soft power of Chinese education in Russia // Asia and Africa today. –2020. – No. 1. – P. 4–9.
3. Guruleva T.L. Approaches to teaching the Chinese language in the aspect of the formation of an intercultural educational paradigm // Language and culture. – 2021. – No. 54. – P. 113–130.
4. Guruleva T.L. Education system in the People's Republic of China: structure and main directions of development // Higher education in Russia. – 2017. – No. 7. – pp. 152–164.
5. Xi Jinping. We will hold high the great banner of socialism with Chinese characteristics and unite in our efforts to comprehensively build a modernized socialist state. Report at the 20th National Congress of the Communist Party of China on October 16, 2022. – URL: <https://russian.cgtn.com/event/doc/ruSJlsd23–20221025.pdf> (accessed 11.10.2023).

Методологические подходы к определению междисциплинарности педагогического образования: аспекты исследовательского самоопределения

Чекалева Надежда Викторовна,

д.п.н., профессор, член-корр. РАО, профессор кафедры педагогики Омского государственного педагогического университета
E-mail: nchekaleva@yandex.ru

Асриев Андрей Юрьевич,

к.п.н., доцент, декан факультета психологии и педагогики Омского государственного педагогического университета
E-mail: asriev_okk@mail.ru

Журавлева Ирина Александровна,

к.ю.н., научный сотрудник Российской академии народного хозяйства и государственной службы при Президенте РФ
E-mail: lralk2006@mail.ru

Педагогическое образование – перманентно реформируемое явление, однако, его ожидаемое очередное концептуальное оформление требует определенных социально-философских ориентиров, которые учитывают реалии современной жизни, в противном случае возможны исключительно административные решения возникающих проблем. Сегодня поиск этих ориентиров ведется многочисленными исследовательскими коллективами из разных вузов Российской Федерации. В рассматриваемой статье исследовательский коллектив Омского научного центра Российской академии образования предлагает авторское видение, обосновывает свою, авторскую исследовательскую позицию анализируемой проблематики, которая, по нашему мнению, способна обеспечить оригинальность и самобытность полученного знания, сохраняя при этом практикоориентированность. Авторским коллективом представлены методологические подходы, идеи, выбранные объекты, наглядно смоделирована структура исследовательской позиции, а также ожидаемые результаты научного поиска междисциплинарных основ трансформации современного педагогического образования с учетом современных социальных вызовов.

Ключевые слова: педагогическое образование, исследовательская позиция, идеи, подходы, образы, философия образования.

Педагогическое образование, наряду с другими практиками имеет социокультурную обусловленность и переживает влияние мощнейшей социокультурной динамики последних десятилетий. В культурных планах серьезное влияние на его состояние оказывают противоречивые процессы глобализации и стремления к сохранению культурной самобытности, в социальных – антиномии становящегося информационного общества [1], в антропогенных – противоречия между возрастающей самооценностью и отчуждением человека [2]. Поскольку форсайты о принципиальной несостоятельности в будущем формального образования [3] не оправдывают себя, педагогика – все еще профессия, а профессиональное образование педагогов остается целенаправленной, научно-обоснованной и организованной практикой, которая не может строиться по наитию уже в силу фундаментальных рисков и «цены ошибки». Будущее России непосредственно связано с людьми, готовыми и способными к реализации национальной идеи и общественных ожиданий, их воспитание является важнейшей задачей государства и общества, в очередной раз актуализирующей проблему философского осмысления и теоретического обоснования педагогического образования.

Постнеклассический канон предполагает, что знание о том, каким должно стать педагогическое образование представляет собой «... веер возможностей, (обеспечивающих) ответственный выбор при принятии решения» [4, С. 32]. Это знание принципиально междисциплинарно, проектно, обладает социальным значением и высокой степенью субъективности [5]. Оно, естественно, не может быть одним единственным и абсолютно истинным, репрезентация сложного социокультурного объекта есть наложение на него ряда представлений с различных исследовательских позиций. В силу глубокой рефлексии не только над реальностью, но и над средствами ее познания [6], характерной для постнеклассической науки, научный результат отчуждаем от исследовательского коллектива только при внимании к исследовательской позиции и понимании ее. «Современная ситуация, – как справедливо отмечают А.П. Тряпицына и С.А. Писарева, – обуславливает необходимость самоопределения исследователя путем выбора ценностно-целевых ориентиров, выбора идей, раскрывающих субъективное понимание смысла педагогической деятельности в целом, пути и способы личностного и профессионального самоопределения субъектов образования в изменяющейся социокультурной ситуации» [7, С. 6].



Рис. 1. Структура исследовательской позиции

Результатом исследовательского самоопределения становится не просто методологическая основа, а когнитивно – коммуникативная стратегия [4], отличающая конкретное исследование в ря-

ду подобных через исходные установки, методы и средства, которые намерены использовать исследователи. Кроме общепризнанных методологических подходов, она включает интуитивные

идеи, субъектные позиции и отношения, «социальные, политические, нормативные (и другие) ценности» [8, С. 63] исследовательского коллектива. Научный поиск междисциплинарных основ педагогического образования, который ведет коллектив Омского научного центра РАО при Омском государственном педагогическом университете, отличается социально-философский уровень осмысления проблемы – достаточно дефицитный в современном научном дискурсе. Ожидаемое научное знание, по замыслу, не сразу переходит на прикладной уровень, а, возможно, позволит критически переосмыслить теорию педагогического образования в будущем.

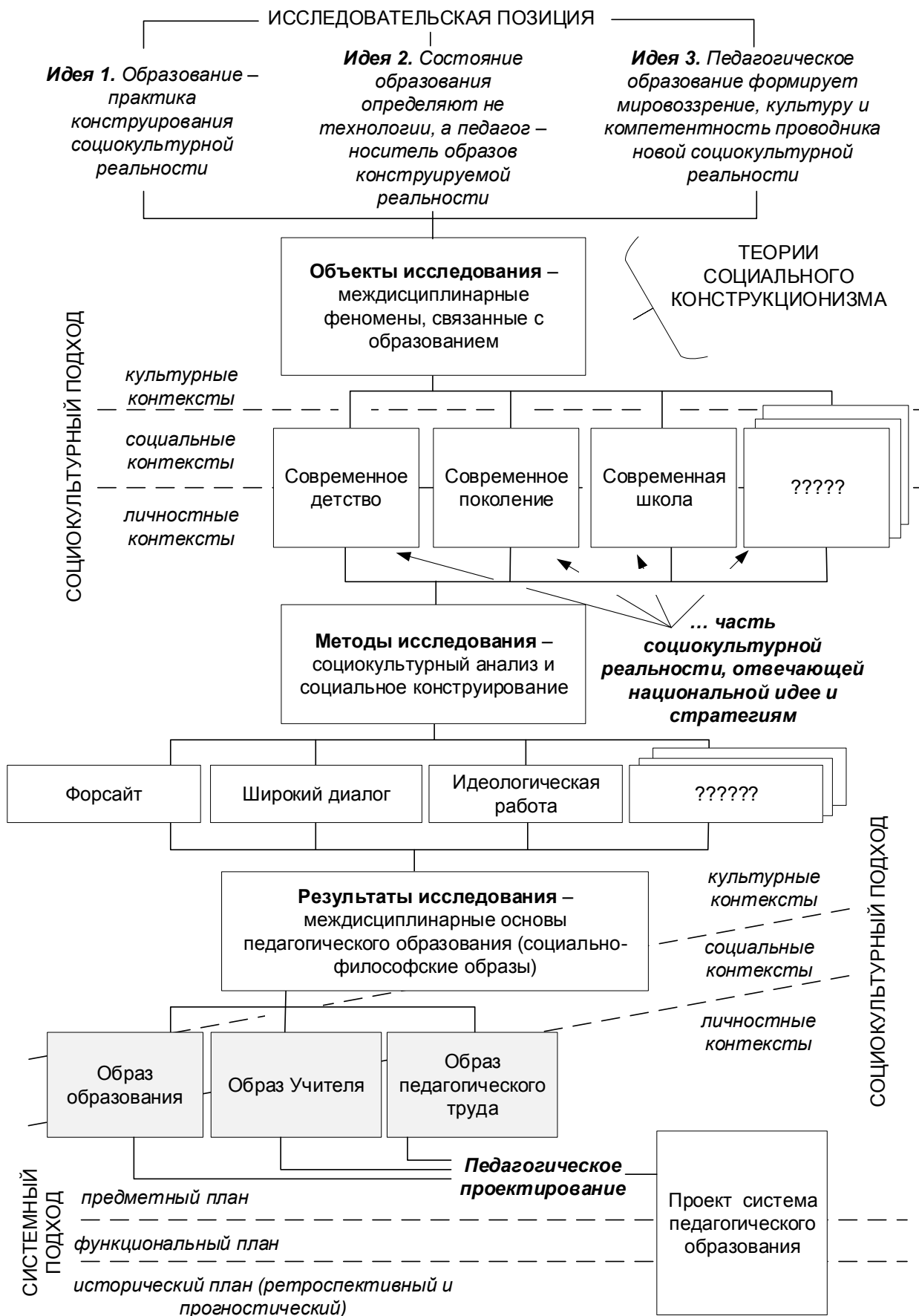
Методологические основы исследования образуют системный и социокультурный подходы, именно это сочетание дает возможность, во-первых, перейти на необходимый уровень обобщений, а, во-вторых, следовать от философского понимания междисциплинарных основ педагогического образования к его теоретическому обоснованию, а затем и к технологическому обеспечению. В процессе исследования происходит развертывание трех исходных идей отражающих, как гипотезы, так и «ценностно-целевые структуры» [6, С.28] исследовательского коллектива (рис. 1). Эти идеи достаточно просты и давно разделяются большинством представителей российского педагогического сообщества.

Первая идея состоит в том, что образование – не реакция на изменение социокультурных условий, а превенция, позволяющая за счет качественно иной характеристики образовательного пространства влиять на социокультурную ситуацию в стране. До настоящего времени развитие образования, в т.ч. педагогического, планировалось, преимущественно, в логике реакции на вызовы, хотя идея опережающего действия образовательных систем уже имеет, и прецеденты (например, Стратегия и методология социокультурной модернизации образования [9]), и полное теоретическое обоснование (например, теории социального конструктивизма [10, 11]). Пока еще, вызовы и необходимости реагировать на них создают преамбулы официальных программ развития образования, вместе с тем, прав П. Сенге, утверждая следующее: «Наша система образования оказалась в невыразимо ироничной ловушке: это институт, который имеет самый большой потенциал по воздействию на будущее, но он же и в наибольшей мере подчиняется идеям, которые абсолютно некритично взяты из прошлого» [3].

Образование, как уже неоднократно утверждалось, представляет собой практику, с помощью которой государственные и общественные институты конструируют будущую социокультурную реальность (естественно, если они не упускают такой возможности). Активность российского общества в самоопределении своего «светлого будущего» сейчас довольно высока, поскольку заимствованные модели не пригодны, а советские и даже дореволюционные не восстановимы. Масштабное

новое национальное самоопределение, основанное на неприятии западной либеральной модели глобальной перспективы, «запущено» достаточно давно [12], а сегодня значительно ускорено современными геополитическими реалиями. Несмотря на то, что национальная идея еще только «рождается» в противоречивом идеологическом пространстве России, контуры ожидаемой социокультурной реальности с сочетанием «сильной державы и благополучия человека» [13], во многом, заданы. Таким образом, педагогическое образование уже сегодня может и должно разрабатываться как органичная часть ожидаемой россиянами и конструируемой наукой социокультурной реальности, а поскольку это означает социально-философское знание, то на первом этапе исследования междисциплинарные основы педагогического образования предстают перед нами как философские образы будущего: образ Образования, образ Учителя, образ Педагогического труда.

Вторая идея в очередной раз подтверждает общеизвестную истину – качество национальной системы образования, а тем более ее возможности создавать ожидаемую социокультурную реальность критичным образом связаны с педагогом. «Кадры решают все» [14, С. 59], но несмотря на всю очевидность этой идеи, она нуждается в некотором пояснении. Одним из самых дискуссионных остается вопрос, как и с каких позиций исследовать педагогические кадры будущего. Если это делать с позиций социокультурного подхода, то в «поле зрения» исследователя в культурных контекстах попадают ценности педагогического труда, в социальных – социально одобряемые нормы и образцы организации образования, в котором будет работать педагог, в личностных – его жизненные стратегии, субъектные отношения и субъектные позиции. Как видим, в презентуемом исследовании речь пойдет не столько о компетенциях и о компетентности, сколько о ценностях, мировоззрении и отношениях, при которых педагог становится носителем образов будущего и способен транслировать его обучающимся. Педагог будущего будет раскрываться в широком диапазоне мировоззренческих основ (культурный уровень), социальных отношений и компетенций (социальный уровень), жизненных целей, стратегий и устремлений (личностный уровень).

Наконец, *третья идея* заключается в том, что педагогическое образование обеспечивает человеку не только овладение компетенциями и компетентностями, оно выводит будущего педагога на иной уровень культуры, личности и субъектности. Культурные, социальные и личностные аспекты педагогического образования могут быть осмыслены при преодолении ограничений общепринятого компетентностного подхода, которые он имеет естественным образом, уже в силу своего прикладного происхождения. Педагогическое образование, в соответствие нашей идее, должно оказывать решающее влияние на мировоззрение,

культуру, компетентность и жизненные стратегии будущего педагога.

Пожалуй, самым актуальным является вопрос об объектах исследования. Весьма важно определить, какие явления будущей социокультурной реальности мы должны и можем конструировать. С одной стороны, они будут отражать в себе диалектику образов Школы, Учителя и Педагогического труда, восстанавливать линии исторической преемственности между прошлым, будущим и настоящим. С другой стороны, исследуемые объекты относятся не только к педагогической, но к социокультурной реальности и в таком качестве становятся предметом целого ряда наук. Объектов, чья междисциплинарная природа не вызывает никаких сомнений – множество, конечно же, нам не под силу охватить их все. Остановимся на наиболее перспективных:

- современное детство. Насколько советское детство – явление, характеризующее социокультурную ситуацию 60–80-х гг., настолько российское детство, охватывающее, в числе прочего, жизнь и быт школы, образовательный процесс и отношения субъектов, может характеризовать настоящее и будущее;
- современное поколение. Речь идет не об играх, играх и зетах, которыми сегодня активно «играются» педагоги, а о характеристике возрастных и социальных общностей на основе философской и социологической концепции поколенческой дифференциации российского общества. И.С. Кон, например, выделяет как минимум семь аспектов исследования поколений: социальный, экономический, политический, культурный, социально-психологический, бытовой и этнический [15]. Добавим к этому связанные исследования нового поколения как носителей ценностей, отношений и социального опыта информационной эпохи, дополняющие портрет современного подрастающего поколения;
- современное образование. Этот объект вообще редко становится предметом целостного осмысления с позиций социокультурного подхода [16]. Его аспектные исследования открывают школы с технической, технологической, средовой, коммуникативной и пр. сторон, но не позволяют составить целостное представление о том «как надо», отсюда ущербность почти всех современных художественных образов школы и педагога в кино, литературе, драматургии и т.д. Смеем надеяться, что современный учитель отличается от «Физруков» и «Географов, пропивших глобус», а образование от пустого времяпровождения, представленного в молодежных сериалах.

Отметим, что перечень объектов исследования открыт, он должен постоянно расширяться по мере наполнения картины ожидаемой социокультурной реальности. Ключевым методом их исследования выступает социокультурный анализ, принципы которого подробно изложены Ю.М. Резником

[17], А.М. Цирульниковым [18] и др. Такой анализ, скорее не метод, а группа методов, предполагающих внимание к внутреннему идейно-ценностному ядру и внешней социокультурной реальности. Предполагаем, что на первом этапе самым продуктивным может оказаться форсайт (с привлечением в качестве форсайтеров не коммерчески заинтересованных стейхолдеров, а педагогических, родительских и ученических сообществ), а также организация широкого общественного диалога.

Полагаем, что на первых порах нам придется оперировать не столько конкретными моделями и наборами компетенций будущего педагога, сколько образами. В силу множества определенных «образов» такая цель исследования нуждается в хотя бы коротком пояснении. Образы Учителя, Школы и Педагогического труда, которые мы намерены получить, есть по своей психологической сути целостные структуры, отражающие конструируемую реальность и способные становиться частью общественного сознания. По своему содержанию – это конструктивные описания, которые создают ориентиры при проектировании педагогического образования будущего. По своему качеству они должны быть приравнены к художественным образам, вызывающим эмоциональные переживания будущих педагогов.

Литература

1. Тузовский, И.Д. Культура цифровой эпохи: утопический и гуманистический потенциал «Информационного общества»: дис... д-ра культуролог.: 24.00.01/Тузовский Иван Дмитриевич. – Челябинск, 2021. – 365 с.
2. Алтынкович, Е.Е. Трансформация культурных ценностей личности в информационном обществе: монография / Е.Е. Алтынкович, Г.Д. Петрова. – Чебоксары: Чувашский гос. пед. ун-т, 2016. – 178 с.
3. Образование для сложного общества [электронный ресурс] // Доклад Global Education Futures. – URL: https://futuref.org/educationfutures_ru (дата обращения 31.08.2023)
4. Киященко, Л.П. Этнос постнеклассической науки (к постановке проблемы) / Л.П. Киященко // Философия науки. – 2005. – Т. 11. № 1. – С. 29–53
5. Степин, В.С. Теоретическое знание / В.С. Степин. – М.: Прогресс-Традиция, 2003. – 744 с.
6. Черникова, И.В., Худяков, Д.С. Знание в постнеклассической науке и его социальное значение / И.В. Черникова, Д.С. Худяков // Вестник Томского государственного педагогического университета. – 2006. – № 12(63). – С. 26–30
7. Тряпицына, А.П., Писарева, С.А. Современные методологические подходы к исследованию педагогического образования / А.П. Тряпицына // Человек и образование. – № 3 (40). – 2014.
8. Белозеров, А.Б. Коммуникативная рациональность в контексте постнеклассической науки / А.Б. Белозеров // Вестник Поморского универ-

ситета. Серия: Гуманитарные и социальные науки. – 2011. – № 2. – С. 62–65

9. Асмолов, А.Г. Стратегия и методология социокультурной модернизации образования / А.Г. Асмолов // Проблемы современного образования. – 2010.-№ 4. – С. 3–18
10. Бергер, П., Лукман, Т. Социальное конструирование реальности. Трактат по социологии знания / П. Бергер, Т. Лукман, пер. Е.Д. Руткевич. – М.: Медиум, 1995. – 323 с.
11. Якимова, Е.В. Социальное конструирование реальности: социально-психологические подходы: научно-аналитический обзор / Е.В. Якимова. – М.: РАН ИНИОН, 1999. – 115 с.
12. Ветошкин, А.П., Быков, М.Ю. Духовно-нравственный путь развития России: монография / А.П. Ветошкин, М.Ю. Быков. – М.: Проспект, 2020. – 224 с.
13. О Стратегии национальной безопасности Российской Федерации. Указ Президента Российской Федерации от 02.07.2021 № 400 [электронный ресурс] // Официальное опубликование правовых актов. – URL: <http://publication.pravo.gov.ru/Document/View/0001202107030001?index=2> (дата обращения 01.09.2023)
14. Сталин, И.В. Речь в Кремлевском дворце на выпуске академиков Красной Армии 4 мая 1935 года / И.В. Сталин // Сочинения. – Т. 14. – М.: Писатель, 1997. – С. 58–63
15. Кон, И.С. Возрастные категории в науках о человеке и обществе / И.С. Кон // Социологические исследования. – 1978. – № 3. – С. 76–88
16. Кнор, Н.Ю. Образ школы в современной подростковой прозе / Н.Ю. Кнор // Актуальные проблемы филологии. – 2018. – № 16. – С. 104–114
17. Резник, Ю.М. Социокультурный подход как методология исследования / Ю.М. Резник // Вопросы социальной теории. – 2008. – Т. 2. – вып. 1(2). – С. 305–328
18. Цирульников, А.М. Развитие образовательных систем. Методология и методы социокультурного анализа. Часть 1 / А.М. Цирульников // Управление образованием: теория и практика. – 2014. – № 4 (16). – С. 29–56

METHODOLOGICAL APPROACHES TO DETERMINING THE INTERDISCIPLINARITY OF TEACHER EDUCATION: ASPECTS OF RESEARCH SELF-DETERMINATION

Chekaleva N.V., Asriev A. Yu., Zhuravleva I.A.

Omsk State Pedagogical University; Russian Academy of National Economy and Public Administration under the President of the Russian Federation

Pedagogical education is a permanently reformed phenomenon, however, its expected next conceptual design requires certain socio-philosophical guidelines that take into account the realities of modern life, otherwise only administrative solutions to emerging problems are possible. Today, the search for these landmarks is carried out by numerous research teams from different universities of the Russian Federation. In the article under consideration, the research team of the Omsk Scientific Center of the Russian Academy of Edu-

cation offers the author's vision, substantiates its own research position on the analyzed issues, which, in our opinion, can ensure the originality and originality of the knowledge gained, while maintaining practice orientation. The team of authors presented methodological approaches, ideas, selected objects, clearly modeled the structure of the research position, as well as the expected results of the scientific search for interdisciplinary foundations for the transformation of modern teacher education, taking into account modern social challenges.

Keywords: pedagogical education, research position, ideas, approaches, images, philosophy of education.

References

1. Tuzovsky, I.D. Culture of the digital age: utopian and humanistic potential of the "Information Society": dis... Dr. culturologist.: 24.00.01/Tuzovsky Ivan Dmitrievich. – Chelyabinsk, 2021. – 365 p.
2. Altynkovich, E.E. Transformation of cultural values of the individual in the information society: monograph / E.E. Altynkovich, G.D. Petrova. – Cheboksary: Chuvash State Pedagogical University. un-t, 2016. – 178 p.
3. Education for a complex society [electronic resource] // Global Education Futures Report. – URL: https://futuref.org/education-futures_ru (accessed 31.08.2023)
4. Kiyashenko, L.P. The ethos of postnonclassical science (to the formulation of the problem) / L.P. Kiyashenko // Philosophy of Science. – 2005. – Vol. 11. No. 1. – pp. 29–53
5. Stepin, V.S. Theoretical knowledge / V.S. Stepin. – M.: Progress-Tradition, 2003. – 744 p.
6. Chernikova, I.V., Khudyakov, D.S. Knowledge in postnonclassical science and its social significance / I.V. Chernikova, D.S. Khudyakov // Bulletin of Tomsk State Pedagogical University. – 2006. – № 12(63). – Pp. 26–30
7. Tryapitsyna, A.P., Pisareva, S.A. Modern methodological approaches to the study of pedagogical education / A.P. Tryapitsyna // Man and education. – № 3 (40). – 2014.
8. Belozero, A.B. Communicative rationality in the context of postnonclassical science / A.B. Belozero // Bulletin of the Pomeranian University. Series: Humanities and Social Sciences. – 2011. – No. 2. – pp. 62–65
9. Asmolov, A.G. Strategy and methodology of socio-cultural modernization of education / A.G. Asmolov // Problems of modern education. – 2010.-No. 4. – pp. 3–18
10. Berger, P., Lukman, T. Social construction of reality. A treatise on the sociology of knowledge / P. Berger, T. Lukman, per. E.D. Rutkevich. – M.: Medium, 1995. – 323 p.
11. Yakimova, E.V. Social construction of reality: socio-psychological approaches: scientific and analytical review / E.V. Yakimova. – M.: RAS INION, 1999. – 115 p.
12. Vetoshkin, A.P., Bykov, M. Yu. Spiritual and moral way of development of Russia: monograph / A.P. Vetoshkin, M. Yu. Bykov. – M.: Prospect, 2020. – 224 p.
13. On the National Security Strategy of the Russian Federation. Decree of the President of the Russian Federation No. 400 dated 02.07.2021 [electronic resource] // Official publication of legal acts. – URL: <http://publication.pravo.gov.ru/Document/View/0001202107030001?index=2> (accessed 01.09.2023)
14. Stalin, I.V. Speech in the Kremlin Palace at the graduation of Red Army academicians on May 4, 1935 / I.V. Stalin // Essays. – Vol. 14. – Moscow: Writer, 1997. – pp. 58–63
15. Kon, I.S. Age categories in the sciences of man and society / I.S. Kon // Sociological research. – 1978. – No. 3. – pp. 76–88
16. Knor, N. Yu. The image of the school in modern teenage prose / N. Yu. Knor // Actual problems of philology. – 2018. – No. 16. – pp. 104–114
17. Reznik, Yu.M. Sociocultural approach as a research methodology / Yu.M. Reznik // Questions of social theory. – 2008. – Vol.2. – issue 1(2). – pp. 305–328
18. Tsirulnikov, A.M. Development of educational systems. Methodology and methods of socio-cultural analysis. Part 1 / A.M. Tsirulnikov // Education management: theory and practice. – 2014. – № 4 (16). – Pp. 29–56

Педагогическая система воспитания исторической памяти у обучающихся средствами военно-патриотической игры

Косолапов Анатолий Николаевич,

директор Муниципального общеобразовательного учреждения
«Остроленская средняя общеобразовательная школа»
E-mail: anker174@mail.ru

Кобелева Людмила Юрьевна,

кандидат педагогических наук, учитель физики
Муниципального общеобразовательного учреждения
«Остроленская средняя общеобразовательная школа»
E-mail: lukob@mail.ru

Белозёрова Елена Валерьевна,

заместитель директора по учебно-воспитательной работе
Муниципального общеобразовательного учреждения
«Остроленская средняя общеобразовательная школа»
E-mail: ostrol_sch@mail.ru

Юскина Светлана Васильевна,

заместитель директора по воспитательной работе
Муниципального общеобразовательного учреждения
«Остроленская средняя общеобразовательная школа»
E-mail: ostrol_sch@mail.ru

Байкина Юлия Сергеевна,

педагог-психолог Муниципального общеобразовательного
учреждения «Остроленская средняя общеобразовательная
школа»
E-mail: s-rakhmat@list.ru

Для формирования и развития у подрастающего поколения ответственности, чувства гордости за свою страну, патриотических качеств, уважения к истории большой и малой Родины важно усилить в школах воспитательную работу. В статье описывается практика инновационной деятельности общеобразовательной организации по теме воспитания исторической памяти у обучающихся. В качестве ведущего средства называется военно-патриотическая игра, которая выступает мощным мотивирующим педагогическим инструментом формирования интереса к истории у обучающихся разных возрастов. Описывается педагогическая система воспитания исторической памяти у обучающихся средствами военно-патриотической игры, разработанная специалистами инновационной площадки.

Научная новизна исследования заключается в том, что впервые предлагается использовать возможности игры (военно-патриотической, дидактической, спортивной) для воспитания исторической памяти у обучающихся, ценностного отношения к традициям и культуре своего народа в общеобразовательной организации путем интеграции урочной, внеурочной деятельности и дополнительного образования детей. Практическая значимость исследования состоит в характеристике направленных на достижение единой цели методов, средств и условий воспитания исторической памяти у обучающихся. Обозначенные элементы педагогической системы могут использоваться для совершенствования педагогической работы в общеобразовательных организациях, повышения качества дополнительного образования детей в части гражданского, патриотического, духовно-нравственного и физического воспитания.

Ключевые слова: педагогическая система, воспитание исторической памяти у обучающихся, военно-патриотическая игра, педагогические условия, методы обучения, урочная и внеурочная деятельность, дополнительное образование детей.

На сегодняшний день достаточно остро стоит проблема формирования у обучающихся чувства патриотизма, ответственного поведения, уважительного отношения к своей малой Родине, истории России, её Вооруженным Силам и подвигам своих предков. Подрастающее поколение современных школьников взрослеет в условиях глубокого морально-нравственного кризиса в обществе, стирания исторической памяти у целых поколений разных народов. Духовное обнищание, замена социальных ценностей материальными, навязывание молодежи образцов западной культуры потребительства, неуважения к своей истории, ее искажение привело к усилению агрессии, эскалации конфликтов, развитию военных действий.

Согласно Указу Президента РФ от 09.11.2022 г. № 809 «Об утверждении Основ государственной политики по сохранению и укреплению традиционных российских духовно-нравственных ценностей» деятельность социальных институтов в нашей стране должна быть направлена на сохранение традиционных ценностей, в том числе в области образования и воспитания, работы с молодежью. В качестве одной из задач данного документа называется «сохранение исторической памяти, противодействие попыткам фальсификации истории, сбережение исторического опыта» [1]. Соответственно, деятельность педагогов общеобразовательных организаций должна предполагать эффективную воспитательную работу, в которой особое внимание отводится формированию и развитию исторической памяти у обучающихся. При этом важно выбрать средства, адекватные психологическим особенностям современных школьников. Исходя из того, что дети цифрового поколения выросли на игровых технологиях, предпочитают развлекательный формат обучения, имеет смысл применять игровые методы. Они развивают креативное мышление [2], субъектность личности [3], лидерские качества [4] и др.

В настоящем исследовании в качестве средства воспитания исторической памяти у обучающихся выступает военно-патриотическая игра. Данная идея реализуется в МОУ «Остроленская СОШ» Нагайбакского муниципального района Челябинской области, являющейся региональной инновационной площадкой по направлению «Историческое просвещение».

Военно-патриотическая игра достаточно прочно себя зарекомендовала как эффективный воспитательный инструмент, используемый в урочной и внеурочной деятельности [5; 6; 7]. Она может применяться наряду с традиционными спо-

собами воспитательной работы для формирования у обучающихся нравственных и духовных ценностей: чести, уважения, товарищества, взаимовыручки, ответственного отношения к военной службе, личной и общественной безопасности. При этом важно понимать, что военно-патриотические игры должны использоваться в комплексе с другими методами и средствами обучения и воспитания, в соответствии с определенными педагогическими условиями с учетом единой цели. Иными словами, они должны быть элементом педагогической системы воспитания исторической памяти у обучающихся, что указывает на необходимость ее разработки и описания.

Теория педагогических систем разработана такими отечественными учеными, как Н.В. Кузьмина [8], В.П. Бедерханова [9], В.П. Беспалько [10], А.А. Остапенко [11] и др. Педагогическая система рассматривается как методический инструмент описания сложных педагогических явлений, включающий в себя определённые элементы: цель, со-

держание, методы, средства и пр. Наличие в педагогической деятельности системообразующего продукта, то есть педагогической системы, позволяет выстроить образовательный процесс в единой логике, в соответствии с четко обозначенными задачами и интегрировать усилия разных специалистов для достижения единой воспитательной цели.

Поэтому в педагогической системе воспитания исторической памяти у обучающихся средствами военно-патриотической игры важно: а) выделить целевые ориентиры; б) определить основное содержание деятельности в данном аспекте; в) уточнить наиболее адекватные для реализации содержания методы и средства, способствующие оптимизации воспитательной работы; г) обозначить педагогические условия воспитания исторической памяти у обучающихся средствами военно-патриотической игры; д) сформулировать ожидаемые результаты данной деятельности (таблица 1).

Таблица 1. Педагогическая система воспитания исторической памяти у обучающихся средствами военно-патриотической игры

Компонент	Содержание компонента
Цель	Воспитание исторической памяти у обучающихся, ценностного отношения к традициям и культуре своего народа средствами военно-патриотической игры
Содержание	<ol style="list-style-type: none"> 1. Реализация воспитательного потенциала учебных предметов («окружающий мир», «обществознание», «история», «ОБЖ», «литература», «ОДНКНР» и др.) для формирования ценностного отношения обучающихся к истории и культуре своей страны; выбор технологий, средств, в том числе игровых методов, повышающих субъектную позицию обучающихся в части оценки и анализа ключевых исторических событий, влияющих на судьбу российского народа. 2. Повышение воспитательных возможностей внеурочной деятельности в осуществлении общекультурного развития (курс «Увлекательная история»), духовно-нравственного развития (курс «Духовный краевед»), спортивно-оздоровительного развития (военно-патриотический клуб «Рубеж») обучающихся с применением военно-патриотической игры. 3. Использование ресурсов дополнительного образования (дополнительная общеразвивающая программа «Рубеж») для формирования и развития у обучающихся спортивных и прикладных навыков, ознакомления с историей и географией родного края, подготовки к военной службе с включением военно-патриотических и спортивных игр.
Методы	<ul style="list-style-type: none"> – Словесные методы (лекции, дискуссии, беседы и пр.), – Наглядные методы (плакаты, схемы, показ и пр.), – Игровые методы (военно-патриотические, дидактические, спортивные), – Практические методы (тренировочные сборы, туристические походы, спортивные состязания)
Средства	<ul style="list-style-type: none"> – Образовательные программы: начального, основного и среднего общего образования. – Рабочая программа воспитания, включающая направления: гражданское, патриотическое, духовно-нравственное и физическое воспитание. – Дополнительная общеразвивающая программа «Рубеж»; – Внешкольные мероприятия: конкурсы, соревнования, акции, волонтерская деятельность и пр.
Педагогические условия	<ul style="list-style-type: none"> – Вовлечение инициативных групп обучающихся в разработку и проведение военно-патриотических игр; – Привлечение родителей школьников к работе по воспитанию исторической памяти у обучающихся средствами волонтерской деятельности; – Проведение мероприятий, направленных на укрепление культурных, исторических, боевых и трудовых традиций малой Родины; – Расширение сети социального партнерства с военно-патриотическими объединениями (Юнармия, Авангард, Рубеж) и образовательными организациями
Результаты	<ul style="list-style-type: none"> – Принятие обучающимися гражданской ответственности, преданность своему Отечеству, стремление к служению обществу и государству; – сформированность патриотических чувств и сознания обучающихся, уважительного отношения к трудовым и боевым традициям российского народа; – понимание обучающимися конституционного гражданского и воинского долга, потребность изучать историю своей страны, Родного края; – сопричастность к историческому прошлому, настоящему и будущему большой и малой Родины.

Итак, *целевой установкой* данной педагогической системы является воспитание исторической памяти у обучающихся, ценностного отношения к традициям и культуре своего народа средствами военно-патриотической игры.

Достижение данной цели осуществляется *средствами* урочной и внеурочной деятельности с использованием ресурсов дополнительного образования детей. Так в рамках урочной деятельности необходимо актуализировать воспитательный потенциал уроков («окружающий мир», «обществознание», «история», «ОБЖ», «литература», «ОДНКНР» и др.) для формирования ценностного отношения обучающихся к истории и культуре своей страны. Педагогам необходимо выбирать технологии, средства, методы, повышающие субъектную позицию обучающихся в части оценки и анализа ключевых исторических событий, влияющих на судьбу российского народа. Целесообразно использовать игровые методы, в частности дидактические игры, которые повышают эмоциональное вовлечение в учебный процесс, позволяют закреплять усвоенную на уроках информацию. Причем в данных играх школьники могут не только участвовать как игроки, но и как разработчики.

Необходимо также обеспечивать повышение воспитательных возможностей внеурочной деятельности в осуществлении комплексного развития обучающихся их: общекультурного, духовно-нравственного и спортивно-оздоровительного развития. Для этого в общеобразовательной организации реализуются курсы внеурочной деятельности: «Увлекательная история», «Духовный краевед», военно-патриотический клуб «Рубеж». В данных курсах запланированы различные военно-патриотические игры «Разведчик», «Победа», «Юный патриот» и пр. Немаловажное значение имеет использование ресурсов дополнительного образования. В МОУ «Остроленская СОШ» разработана дополнительная общеразвивающая программа «Рубеж» физкультурно-спортивной направленности для обучающихся 10–11 классов. Программа предназначена для укрепления здоровья Юнармейцев – воспитанников военно-патриотического клуба «Рубеж», формирования и развития у них спортивных и прикладных навыков, ознакомления с историей и географией родного края, подготовки к военной службе, профилактики противоправного поведения, а также социально-психологической реабилитации подростков в сложных социально-экономических условиях современного общества. В программе предусмотрено проведение таких военно-патриотических игр как «Зарница», «Оказание первой помощи», «Поле боя».

В данной педагогической системе целесообразно использовать комплекс *методов*: словесных (лекций, дискуссий, бесед и пр.), наглядных (плакатов, схем, показа и пр.), игровых (военно-патриотических, дидактических, спортивных) и практических (тренировочных сборов, туристических походов, спортивных состязаний). Они спо-

собствуют активному вовлечению школьников в изучение истории своей страны и Родного края, повышению инициативности, познавательной продуктивности, субъектной позиции.

В качестве *средств* воспитания исторической памяти у обучающихся важно применять возможности образовательных программ разного уровня (начального, основного и среднего общего) образования. Основным потенциал воспитательной деятельности заложен в рабочей программе воспитания, включающей направления гражданского, патриотического, духовно-нравственного и физического воспитания. Также разработана программа дополнительного образования «Рубеж», которая способствует реализации задач начальной военной подготовки учащихся старших классов и внешкольных мероприятий: конкурсов, соревнований, акций, волонтерской деятельности, в которые могут вовлекаться все субъекты образовательного процесса.

Для повышения эффективности деятельности по воспитанию исторической памяти у обучающихся средствами военно-патриотической игры целесообразно создать следующие *педагогические условия*: а) вовлечение инициативных групп обучающихся в разработку и проведение военно-патриотических игр; б) привлечение родителей школьников к работе по воспитанию исторической памяти у обучающихся средствами волонтерской деятельности; в) проведение мероприятий, направленных на укрепление культурных, исторических, боевых и трудовых традиций малой Родины; в) расширение сети социального партнерства с военно-патриотическими объединениями (Юнармия, Авангард, Рубеж) и образовательными организациями, которые решают аналогичные задачи воспитания.

Первое педагогическое условие предполагает повышение субъектной позиции обучающихся при разработке военно-патриотических игр, развитие их креативности, укрепление знания об истории Родного края, выдающихся подвигов своих земляков и пр. Целесообразно учитывать возрастные особенности детей в реализации данного условия: младших школьников следует вовлекать в реализацию данных игр, а подростков и старшеклассников в их разработку и проведение. Такой подход обеспечивает развитие важных качеств обучающихся: лидерства, коммуникабельности, инициативности, ответственности, выдержки и т.п. На данный момент в МОУ «Остроленская СОШ» в рамках урочной, внеурочной деятельности и дополнительного образования реализуются такие военно-патриотические игры: как «Разведчик», «Победа», «Юный патриот», «Зарница», «Оказание первой помощи», «Поле боя». Школьники в данных играх выступают в разных ролях: как участники, разработчики, организаторы.

Второе педагогическое условие позволяет привлечь внимание родителей школьников к воспитанию исторической памяти у обучающихся. Для этого целесообразно опираться на волонтерские

практики, которые предполагают оказание помощи пожилым односельчанам; российским военнослужащим, участвующим в специальной военной операции; беженцам; семьям, лишившимся кормильцев и т.п. Когда школьники совместно с родителями участвуют в волонтерской деятельности, они становятся более эмпатичными, собранными, организованными, обязательными и исполнительными. Также это способствует развитию родительно-детских отношений, повышению интереса семей к школьным делам и истории своего края. Семьи обучающихся участвуют в благотворительных сборах средств для оказания помощи мобилизованным Нагайбакского района, плетут маскировочные сети, браслеты выживания, изготавливают блиндажные свечи и пр. Тем самым каждый старается внести посильный вклад в защиту своей Родины.

Третье педагогическое условие связано с активным вовлечением всех субъектов образовательного процесса во внешкольные мероприятия, к которым относятся различные конкурсы, акции, фестивали, ярмарки, инициированные различными организациями, культурными центрами, сообществами муниципального, регионального, федерального уровней. Эти мероприятия направлены на укрепление культурных, исторических, боевых и трудовых традиций малой Родины. Участие в таких мероприятиях как «Окна Победы», «Письмо солдату», «Бессмертный полк», «Вахта памяти», «Моя победа», «Я помню, я горжусь» позволяет обучающимся проявить свои знания, творческие способности, патриотические чувства. Школьники также привлекаются к областным соревнованиям «Граница на замке», участвуют в лыжном переходе «Перелом», поисковых экспедициях на местах сражения времён Великой Отечественной войны. Такое разнообразие мероприятий обеспечивает возможность для проявления способностей каждого ребенка, детерминирует всестороннее развитие личности школьников: духовно-нравственное, физическое, интеллектуальное, культурное.

Четвертое педагогическое условие предполагает расширение сети социального партнерства с военно-патриотическими объединениями, такими как «Юнармия», «Авангард», «Рубеж». Они заинтересованы в военно-патриотическом воспитании школьников, формировании важных для граждан страны качеств, ценностей здорового образа жизни у подрастающего поколения; повышении престижности прохождения военной службы. Также школа расширяет социальные связи с образовательными организациями, которые решают аналогичные задачи обучения и воспитания школьников, готовы обмениваться знаниями в данном направлении работы. Для укрепления таких контактов заключаются соглашения о сотрудничестве, организуются встречи, планируются совместные мероприятия.

Результатом реализации описанной выше деятельности выступает сформированность исторической памяти у обучающихся, которая выража-

ется в: а) принятии обучающимися гражданской ответственности, преданности своему Отечеству, стремлении к служению обществу и государству; б) сформированности патриотических чувств и сознания обучающихся, уважительного отношения к трудовым и боевым традициям русского народа; в) понимании обучающимися конституционного гражданского и воинского долга, потребности изучать историю своей страны, Родного края; г) сопричастности к историческому прошлому, настоящему и будущему большой и малой Родины.

Итак, педагогическая система воспитания исторической памяти у обучающихся средствами военно-патриотической игры служит основой для выстраивания инновационной деятельности педагогов МОУ Остроленская СОШ в данном аспекте. Отдельные элементы данной системы могут стать основанием для распространения эффективных педагогических практик на вебинарах для руководящих педагогических работников, семинарах, обучающих мероприятиях в рамках стажировок.

Многие личностные качества, ценностные установки формируются в детстве под влиянием двух ключевых институтов социализации ребенка: семьи и школы. Воспитание ребенка, знающего историю своей страны, уважающего память своих предков, ответственно относящегося к своему будущему, должно осуществляться сегодня в каждой семье и школе. Это позволит вырастить духовно зрелое и морально устойчивое поколение граждан нашей страны. Деятельность педагогов общеобразовательных организаций по воспитанию исторической памяти у обучающихся может обеспечиваться путем сочетания традиционных подходов к обучению, воспитанию и инновационных с применением возможностей военно-патриотической игры. Для организации комплексной, устойчивой, логически выстроенной работы в данном аспекте целесообразно разработать и описать педагогическую систему воспитания исторической памяти у обучающихся. В данной статье педагогическая система содержит в себе воспитательный потенциал уроков, внеурочной деятельности и ресурсов дополнительного образования для формирования у обучающихся знаний о достижениях своей страны и ее героях, развития спортивных и прикладных навыков, ознакомления с историей и географией родного края, подготовки к военной службе с включением военно-патриотических игр.

Литература

1. Указ Президента РФ от 9 ноября 2022 г. № 809 «Об утверждении Основ государственной политики по сохранению и укреплению традиционных российских духовно-нравственных ценностей» URL: <https://www.garant.ru/products/ipo/prime/doc/405579061/> (дата обращения: 30.09.2023).
2. Селиванова Е. А., Фазлитдинов В.Г. Развитие креативного мышления у младших школьников с применением игровых методов / Е.А. Селива-

нова, В.Г. Фазлитдинов // Интеграция методической (научно-методической) работы и системы повышения квалификации кадров: материалы XXIV Международной научно-практической конференции, Челябинск, 20 апреля 2023 года. – Челябинск: Челябинский институт переподготовки и повышения квалификации работников образования, 2023. – С. 431–438.

3. Жураковская В. М., Оличева О.А. Деловая игра как метод развития субъектности педагога // Научное обеспечение системы повышения квалификации кадров. – 2023. – № 3(56). – С. 34–49.
4. Османов М.М. Деловая игра как средство развития лидерских качеств сотрудников ОВД в процессе повышения квалификации // Научное обеспечение системы повышения квалификации кадров. – 2022. – № 1(50). – С. 93–102.
5. Пушкарева В.Е. Военно-патриотическая игра как форма патриотического воспитания молодежи // RE: ПОСТ (патриотизм, образование, студенчество): III Межрегиональный молодежный научно-образовательный форум, Кемерово, 09 ноября 2018 года / Кузбасский региональный институт развития профессионального образования. Кемерово: Кузбасский региональный институт развития профессионального образования, 2019. С. 157–160.
6. Баева Ю.П. Методическая разработка внеурочного мероприятия военно-патриотическая игра-квест «В поисках сокровища» // Сфера образования. – 2019. С. 20–26.
7. Поздеева Н.В. Военно-патриотическая игра «Зарница в музее» во внеурочной деятельности обучающихся по истории и географии // Воспитание будущего учителя-исследователя. – 2020. – С. 634–639.
8. Кузьмина Н.В. Понятие «педагогической системы» и критерии ее оценки. – Москва: Автономная некоммерческая организация «Издательский дом «Народное образование», 2002. – 208 с.
9. Бедерханова В. П. и др. Педагогическая система: теория, история, развитие. – Москва: Автономная некоммерческая организация «Издательский дом «Народное образование», 2014. – 128 с.
10. Беспалько В.П. Основы теории педагогических систем: Проблемы и методы психолого-педагогического обеспечения технических обучающихся систем / В.П. Беспалько. – Воронеж: Изд-во Воронеж. ун-та, 1977. – 304 с.
11. Остапенко А.А. Теория педагогической системы Н.В. Кузьминой: генезис и следствия // Южно-Российский журнал социальных наук. – 2013. – № 4. – С. 37–52.

PEDAGOGICAL SYSTEM OF EDUCATION OF HISTORICAL MEMORY FOR STUDENTS THROUGH MILITARY-PATRIOTIC GAMES

Kosolapov A.N., Kobeleva L. Yu., Belozherova E.V., Yuskina S.V., Baykina Yu.S.
Ostrolenskaya secondary school

In order to form and develop in the younger generation responsibility, a sense of pride for their country, patriotic qualities, respect for the history of the big and small Motherland, it is important to strengthen educational work in schools. The article describes the practice of innovative activities of a general education organization on the topic of educating students' historical memory. The leading means is called a military-patriotic game, which acts as a powerful motivating pedagogical tool for developing interest in history among students of different ages. The pedagogical system for instilling historical memory in students through military-patriotic games, developed by specialists from the innovation platform, is described.

The scientific novelty of the study lies in the fact that for the first time it is proposed to use the possibilities of games (military-patriotic, didactic, sports) to cultivate historical memory in students, a value-based attitude to the traditions and culture of their people in a general education organization through the integration of classroom, extracurricular activities and additional education of children. The practical significance of the study lies in the characterization of methods, means and conditions for instilling historical memory in students aimed at achieving a common goal. The designated elements of the pedagogical system can be used to improve pedagogical work in general education organizations, improve the quality of additional education for children in terms of civic, patriotic, spiritual, moral and physical education.

Keywords: pedagogical system, education of historical memory in students, military-patriotic game, pedagogical conditions, teaching methods, classroom and extracurricular activities, additional education for children.

References

1. Decree of the President of the Russian Federation of November 9, 2022 No. 809 "On approval of the Fundamentals of State Policy for the Preservation and Strengthening of Traditional Russian Spiritual and Moral Values" URL: <https://www.garant.ru/products/ipo/prime/doc/405579061/> (date of access: 09/30/2023).
2. Selivanova E. A., Fazlitdinov V.G. Development of creative thinking in primary schoolchildren using game methods / E.A. Selivanova, V.G. Fazlitdinov // Integration of methodological (scientific-methodological) work and personnel development systems: materials of the XXIV International Scientific and Practical Conference, Chelyabinsk, April 20, 2023. – Chelyabinsk: Chelyabinsk Institute for Retraining and Advanced Training of Education Workers, 2023. – P. 431–438.
3. Zhurakovskaya V. M., Olicheva O.A. Business game as a method for developing the teacher's subjectivity // Scientific support of the personnel development system. – 2023. – No. 3(56). – P. 34–49.
4. Osmanov M.M. Business game as a means of developing leadership qualities of police officers in the process of advanced training // Scientific support of personnel development systems. – 2022. – No. 1(50). – pp. 93–102.
5. Pushkareva V.E. Military-patriotic game as a form of patriotic education of youth // RE: POST (patriotism, education, students): III Interregional Youth Scientific and Educational Forum, Kemerovo, November 09, 2018 / Kuzbass Regional Institute for the Development of Vocational Education. Kemerovo: Kuzbass Regional Institute for the Development of Vocational Education, 2019. pp. 157–160.
6. Baeva Yu.P. Methodological development of an extracurricular event, a military-patriotic game-quest "In search of treasure" // Sphere of Education. – 2019. pp. 20–26.
7. Pozdeeva N.V. Military-patriotic game "Lightning in the Museum" in extracurricular activities of history and geography students // Education of a future teacher-researcher. – 2020. – P. 634–639.
8. Kuzmina N.V. The concept of "pedagogical system" and criteria for its evaluation. – Moscow: Autonomous non-profit organization "Publishing House "National Education", 2002. – 208 p.
9. Bederkhanova V.P. et al. Pedagogical system: theory, history, development. – Moscow: Autonomous non-profit organization "Publishing House "National Education", 2014. – 128 p.
10. Bepalko V.P. Fundamentals of the theory of pedagogical systems: Problems and methods of psychological and pedagogical support of technical teaching systems / V.P. Fingerless. – Voronezh: Voronezh Publishing House. University, 1977. – 304 p.
11. Ostapenko A.A. Theory of the pedagogical system N.V. Kuzmina: genesis and consequences // South Russian Journal of Social Sciences. – 2013. – No. 4. – P. 37–52.

Применение информационных технологий при обучении английскому языку в вузе

Мансур Дария Нумман,

ассистент кафедры иностранных языков Российского университета дружбы народов
E-mail: dariyamansur@gmail.com

Бабинцева Екатерина Алексеевна,

к.ист.наук, доцент кафедры иностранных языков Российского университета дружбы народов
E-mail: babintseva_ea@rudn.ru

Статья посвящена IT-технологиям, используемым в обучении английскому языку студентов вузов. Авторы рассматривают роль цифровизации в преподавании, а также изучили методы внедрения передовых технологий во время проведения практических занятий и лекций. В ходе научно-технического прогресса интегрируются комплексные изменения в экономика, политике и социуме. Любые глобальные изменения оказывают влияние и на образование. Пандемия COVID-19 ускорила внедрение информационных технологий в образовательный процесс, тем самым внося изменения в методы преподавания. Профессионализм современного преподавателя в том числе определяется навыками донесения информации с использованием информационно-коммуникационных технологических средств. Процесс обучения английским языком в высших учебных заведениях должен отвечать тенденциям подготовки высококвалифицированных специалистов. Данный процесс неразделимо связан с внедрением в человеческую жизнь передовых технологий и средств коммуникации. Авторы отмечают как негативные, так и позитивные стороны информатизации высшего образования, особенно ярко проявившие себя в ходе локдауна и применения дистанционных технологий для обучения.

Ключевые слова: студенты, английский язык, современная образовательная среда, информационные технологии (it-технологии), информатизация образования.

Непрерывный процесс модернизации системы высшего образования затрагивает лингвистические направления, что, в частности, влечет за собой высокие требования к преподаванию английского языка. Преподаватель должен внедрять новые информационные технологии в обучение английского языка сопоставлять их с учебной нагрузкой, с целями и задачами. В современном высшем образовании активно применяются информационно-технологические методы и совершенствуется языковая подготовка. Наравне с традиционными образовательными программами в высших учебных заведениях существует инновационно-технологическая педагогическая составляющая в процессе обучения иностранными языками, в частности английскому языку [6, с. 107–116].

Процесс внедрения информационных технологий в образование называют информатизацией образования. На сегодняшний день профессиональный преподаватель иностранного языка должен уметь донести материал новыми современными информационно-коммуникационными технологическими методами, уметь работать со студентами с применением технологий дистанционного образования [6, с. 107–116].

Развитие электронных средств привело к «компьютерно-опосредованной» форме общения в высшей школе образования. В изучении английского языка необходимо продолжать использовать сетевое взаимодействие, и онлайн-средства коммуникации на базе программного обеспечения, поддерживающего видеотелефонию, видеоконференции, трансляцию учебных ресурсов и др. Информационные ресурсы сети Интернет обеспечивают углубленное изучение языка за счет своевременного доступа к адаптированным учебным новостным ресурсам, виртуальным путешествиям и экскурсиям, способствующим применению языка на практике и изучению культуры англоговорящих стран. Современные технологии ограничиваются не только возможностью записи и просмотра видеолекций. За счет специального программного обеспечения, адаптированного и усовершенствованного в период пандемии под нужды различных структур, стал возможен полноценный диалог между преподавателем и студентами. Это открыло полноценную возможность проведения семинаров и коллоквиумов, дискуссий, консультаций у преподавателей, онлайн экскурсий и виртуальных путешествий, а также участия в конференциях вместе со всей языковой группой. Аудио- и видеотрансляция участников на экраны обеспечивает достаточ-

ную для образовательного процесса компенсацию коммуникации в аудитории.

Глобальная сеть содержит основные компоненты онлайн форм взаимодействия преподавателя и ученика – информационные ресурсы и различные формы телекоммуникации, например, широко известные Skype-технологии для создания голосовых и текстовых конференций, проведение которых организуется на английском языке.

Важно отметить, что использование дистанционных технологий отвечает концепции инклюзивного образования, делая возможным изучение иностранных языков для лиц с ограниченными возможностями. Изначально трансляция данных активно применялась для проведения онлайн-курсов и мастер-классов, прямых эфиров, стримов и консультаций специалистов разных областей. Специальные курсы разрабатывались для самообразования и повышения квалификации, а также для обучающихся, по тем или иным причинам, не имеющим возможность присутствовать на занятиях очно. Всеобщий локдаун и пандемия, начавшаяся в 2019 г., стали толчком для разработки повсеместного базиса для онлайн-образования, доступного и удобного для каждого. Полученный опыт проведения занятий, модернизация онлайн платформ и новые возможности визуализации материала для студентов остались в открытом доступе и продолжили активно применяться преподавателями иностранных языков для дополнения очных занятий, обмена материалами, проведения контрольных мероприятий и фиксации занятий для повторения студентами озвученной в ходе занятий информации.

Английский язык для коммуникации, переговоров, ведения бизнеса и в качестве языка-посредника начал широко внедряться на международной арене в XX в., не только значительно укрепив позиции англоговорящих стран, но и сделав английский самым популярным языком, объединив и сделав возможной коммуникацию людей во всем мире. Преподаватель английского языка высшей школы должен учитывать и понимать высокую значимость межкультурного обучения, применяя его в академических и языковых условиях. Глобальный язык – это средство комфортного взаимодействия людей из разных стран мира. Дистанционное обучение английскому языку в XXI в. повысило его доступность и всеобъемлющий характер [4].

К сожалению, помимо губительного характера языковой экспансии для лингвистической среды жителей, не являющихся носителями, негативные последствия затрагивают и сам английский язык. Общедоступность и глобальный характер применения неизбежно ведет к искажению и упрощению классических языковых норм, правил и общепринятой грамматики. Известные различия британской и американской формы английского языка нивелируются, постепенно обе формы ассимилируют, принимая в качестве нормы обе версии английского. С одной стороны, упрощение ведет

к повышению удобства и соблюдению основной функции языка – комфорта коммуникации между людьми. С другой стороны, глобализация английского стала причиной его значительного обеднения и потерей культуры языка.

С момента внедрения дистанционных форм образования ситуация усугубилась. Наиболее доступный и обширный диапазон новостных материалов на иностранном языке, часто применяемого для тренировки навыков студентов, находится на американских ресурсах. При этом, в классическом формате английского и академической среде общепринятой нормой считается изучение британской версии языка.

Безусловно, преподавателю высшей школы необходимо стримиться преподавать британский вариант английского языка, показать красоту его звучания, студенты должны знать язык У. Шекспира, Д. Остин, Д. Свифт, А. Кристи, Джона Р.Р. Толкина и других известных носителей британского языка и культуры, и в этом Интернет отличный помощник, где можно услышать произведения известных писателей, читаемые носителями английского британского языка. Для преподавателей английского языка существуют трудности в сохранении самого языка и культуры самого языка при преподавании в высшей школе.

Важно не пресекать использование американизмов и в целом американской или смешанной версии английского, а предоставить обучающимся возможность изучить различия и привить навык распознавания разных версий английского языка. Преподаватель должен донести до учащихся разграничение обстоятельств, ситуаций и областей, в которых наиболее важно соблюдение определенного формата языка. В то же время, смешанные, ассимилировавшие формы языка и диалекты не должны оставаться под абсолютным запретом. На этапе обучения необходима помощь преподавателя и разъяснение, в каких ситуациях применимы те или иные форматы языка.

Зачастую в ходе установления в начале обучения единого правила, что в высшем образовательном учреждении преподается эталонная версия британского английского языка, в дальнейшем преподаватели работают со студентами с использованием американских учебников. Более того, большинство преподавателей давно используют смешанную версию языка в собственной речи. Онлайн-образование способствует учащению использования более распространенных известных американских новостных ресурсов в сети Интернет в ходе проведения пар. В индивидуальном порядке преподавателем или коллективом преподавателей решается, засчитывать ли языковые вариации в ответе студентов, отмечать ли дополнительные варианты интерпретированного случая или пресекать любые отличающиеся от британской формы языка. На наш взгляд все методические подходы имеют обоснование, однако ультимативная форма ограничения в период глобализации контрпродуктивна и может вызвать у будуще-

го специалиста затруднения во время адаптации к языковой среде.

Неотъемлемая особенность преподавания языков – это содержание обучения. Существуют разнообразные методологические школы, но все методисты сходятся во мнении, что «текст» является «основной единицей содержания обучения», включая в себя такие аспекты, как чтение текста, аудирование, разговорная речь и написание. Свободный доступ к сети Интернет позволяет студентам быстро получать дополнительную информацию по заданным темам, помогает оптимизировать самостоятельную работу, выполнять задания практически в любом месте и в любое время, компенсировать пробелы в своих знаниях английского языка. [1, с. 115–117]

Использование мультимедийных средств в высшей школе – это реальность нашего времени, помогающая преподавателям преподнести на новом, доступном для студентов уровне учебный материал, а студентам быстрее усвоить теоретических базис языка. Мультимедийные материалы наглядны, отличаются обширным набором инструментов подачи материала, что способствует расширению визуального, аудиального и даже кинестетического восприятия студентов. На сегодняшний день существует множество облачных серверов, с помощью которых преподаватель имеет возможность поделиться учебными материалами со студентами и сохранить их, разместить запись лекций, дополнительные материалы по соответствующим темам. Сохранность материала необходима не только для студентов, отсутствовавших на занятиях, но также активно содействуют самостоятельной работе студентов и помогают повторно возвращаться к вызвавшим затруднения материалам, уточнять упущенную в ходе встречи с преподавателем информацию и повторять ранее пройденный материал [1]. Следует отметить, что мультимедийные комплексы не призваны полностью заменить собой привычные в большинстве учебных заведений бумажные носители. Стандартные классические учебники – по-прежнему удобное подспорье, ускоряющее процесс работы с материалами и остающиеся доступными при любом характере технических неполадок, отсутствия доступа в Интернет или необходимой техники. Например, на сегодняшний день сенсорные планшетные компьютеры с возможностью использования специальных стилусов не является общедоступным инструментом работы. Более того, во многих случаях обращение с ними, поиск материалов в ходе занятия и работа с экраном занимают больше времени, чем пометки на бумаге и обращение к страницам учебника. В большинстве случаев интегрированные в компьютерные технологии электронные переводчики и инструменты автозамены не способствуют запоминанию слов, грамматических правил и запоминанию норм орфографии, нанося вред студентам, изучающим иностранный язык. В целом, благодаря данным наблюдениям следует сделать вывод, что на сегодняшний мо-

мент мультимедийные технологии – лишь удобное дополнение и механизм расширения границ традиционных форм обучения, но не полноценная замена.

В эпоху информатизации образования очень важны интернет-коммуникация, общение преподавателя со студентами посредством форумов, чатов, мессенджеров и электронной почты. Преподаватель английского языка может активно использовать интерактивную доску во время аудиторных занятий в высшей школе. Современное образование не ограничивается выполнением задач, поставленных в учебном пособии: зачастую студенты должны искать информацию в интернет-источниках по заданным темам, уметь делать презентации на английском языке и демонстрировать их в Zoom, Teams, уметь их представлять онлайн-аудитории, совершенствоваться в разговорной речи по дистанционной связи, общение в Skype. Приложения в помощь освоения английского языка активно разрабатываются и доступны для установки посредством Google Play, AppStore, AppGallery и WebApp. Приложения дают возможность сольного или группового обучения в игровой форме, моделировать ситуации в онлайн-диалогах, самостоятельно расширять словарный запас. Все перечисленное составляет современную информационно-образовательную среду (ИОС), которая значительно влияет на качество подготовки современных студентов, будущих специалистов со знанием английского языка [2, с. 140].

Преподаватель английского языка, проявляющий интерес к новинкам ИОС, развивающийся самостоятельно и изучающий новейшие мультимедийные и интернет-ресурсы для освоения предмета имеет возможность расширить кругозор студентов, сделать занятия более насыщенными, продуктивными, современными и полными. Главная цель передового подхода – подготовка более квалифицированных и приспособленных к жизни в современных реалиях молодых специалистов, в будущем способных проявить себя не только в применении иностранного языка, но и в подаче материалов уже известными инновационными методами. Таким образом, преподаватель иностранного языка в вузе проявляет себя не только как специалист, закладывающий основы понимания и применения языковых навыков, но и как пример для подражания в области подачи, проецирования и обработки информации. Помимо преподавания современный сотрудник вуза имеет возможность создания методических и научных материалов с публикацией их в сети Интернет, создания собственного сайта, импортирования новых учебных материалов в обучающую среду, в телекоммуникационную учебно-информационную систему (ТУИС), организации собственного массового открытого онлайн-курса и т.д. Используя различные типы информационных технологий в образовании, преподавателю необходимо придерживаться определенного баланса между классической методикой преподавания английского языка и со-

временным подходом к данному процессу. Важно учесть, что информационные технологии по сей день не могут встать в приоритете, а должны приносить пользу во взаимодействии преподавателя и студентов. В то же время, недооценивание роли новых информационных технологий может привести к упущению возможности качественной реализации образовательного процесса. Применение информационно-коммуникационных технологий в образовательной среде при обучении студентов английскому языку должно способствовать высокому росту качества образования.

Литература

1. Анваров, А.У. Роль информационных технологий в изучении иностранных языков / А.У. Анваров. – Текст: непосредственный // Молодой ученый. – 2021. – № 14 (356). – С. 115–117. – URL: <https://moluch.ru/archive/356/79677/>(дата обращения: 11.09.2023).
2. Бим И.Л., Садомова Л.В. Культурное пространство и новое содержание образования: мышления о взаимодействии факторов и механизмов: монография / Ин-т содержания и методов обучения Рос. акад. образования (науч. руков. проекта действ. член РАО, д-р пед. наук, проф. М.В. Рыжаков). – М.: ЦСОТ, 2014. – 140 с.
3. Бапиев, И.М. Информационные технологии в дистанционном обучении / И.М. Бапиев, А.О. Гимеден. – Текст: непосредственный // Исследования молодых ученых: материалы XXI Междунар. науч. конф. (г. Казань, июнь 2021 г.). – Казань: Молодой ученый, 2021. – С. 56–62. – URL: <https://moluch.ru/conf/stud/archive/396/16561/> (дата обращения: 16.09.2023). (дата обращения: 16.09.2023)
4. Ветчинова М.Н. Изучение иностранных языков в эпоху глобализации и диалога культур [Электронный ресурс] // Теория языка и межкультурной коммуникации: электрон. науч. журнал. – URL: <http://tl-ic.kursksu.ru/> (дата обращения: 29.08.2016).
5. Владимирова Л.П. Дистанционное обучение иностранным языкам: специфика и перспективы // Иностранные языки в высшей школе: науч. журнал. – Рязань: Изд-во Рязан. гос. ун-та им. С.А. Есенина, 2014. – Вып. 2 (29).
6. Владимирова Л.П. Проблемы обучения иностранным языкам в эпоху глобализации // Вестник ПНИПУ. Проблемы языкознания и педагогики № 3, 2016, С. 107–116
7. Калаева, Д. С. О возможностях Skype в обучении иностранным языкам / Д.С. Калаева, М.В. Куимова. – Текст: непосредственный //

Молодой ученый. – 2015. – № 11 (91). – С. 1349–1350. – URL: <https://moluch.ru/archive/91/20177/> (дата обращения: 11.09.2023).

APPLICATION OF INFORMATION TECHNOLOGIES IN TEACHING ENGLISH AT UNIVERSITIES

Mansur D.N., Babintseva E.A.

Peoples' Friendship University of Russia

The article is devoted to IT technologies used in teaching English to university students. The authors consider the role of digitalization in teaching, and also studied methods for introducing advanced technologies during practical classes and lectures. In the course of scientific and technological progress, complex changes in the economy, politics and society are integrated. Any global changes also have an impact on education. The COVID-19 pandemic has accelerated the introduction of information technology into the educational process, thereby introducing changes in teaching methods. The professionalism of a modern teacher is also determined by the skills of conveying information using information and communication technology tools. The process of teaching English in higher educational institutions must meet the trends in the training of highly qualified specialists. This process is inseparably linked with the introduction of advanced technologies and means of communication into human life. The authors note both negative and positive aspects of higher education informatization, which manifested themselves especially clearly during the lockdown and the use of distance learning technologies.

Keywords: students, English language, modern educational environment, information technologies (it-technologies), informatization of education.

References

1. Anvarov, A.U. The role of information technologies in the study of foreign languages / A.U. Anvarov. – Text: immediate // Young scientist. – 2021. – No. 14 (356). – pp. 115–117. – URL: <https://moluch.ru/archive/356/79677/>(access date: 09/11/2023).
2. Bim I.L., Sadomova L.V. Cultural space and new content of education: reflections on the interaction of factors and mechanisms: monograph / Institute of content and teaching methods Ros. acad. education (scientific director of the project, current member of the Russian Academy of Education, Doctor of Pedagogical Sciences, Prof. M.V. Ryzhakov). – M.: TsSOT, 2014. – 140 p.
3. Bapiev, I.M. Information technologies in distance learning / I.M. Bapiev, A.O. Gimeden. – Text: direct // Research of young scientists: materials of the XXI International. scientific conf. (Kazan, June 2021). – Kazan: Young scientist, 2021. – pp. 56–62. – URL: <https://moluch.ru/conf/stud/archive/396/16561/> (access date: 09/16/2023). (date of access: 09/16/2023)
4. Vetchinova M.N. Studying foreign languages in the era of globalization and dialogue of cultures [Electronic resource] // Theory of language and intercultural communication: electronic. scientific magazine. – URL: <http://tl-ic.kursksu.ru/>(access date: 08/29/2016).
5. Vladimirova L.P. Distance learning of foreign languages: specifics and prospects // Foreign languages in higher education: scientific. magazine. – Ryazan: Ryazan Publishing House. state University named after S.A. Yesenina, 2014. – Issue. 2 (29).
6. Vladimirova L.P. Problems of teaching foreign languages in the era of globalization // Bulletin of PNIPU. Problems of linguistics and pedagogy No. 3, 2016, pp. 107–116
7. Kalaeva, D.S. About the possibilities of Skype in teaching foreign languages / D.S. Kalaeva, M.V. Kuimova. – Text: immediate // Young scientist. – 2015. – No. 11 (91). – pp. 1349–1350. – URL: <https://moluch.ru/archive/91/20177/> (access date: 09/11/2023).

Сопоставление влияния семьи на выбор профессии подростками России и Китая

Грасс Татьяна Петровна,

доктор педагогических наук, профессор кафедры педагогики школы, Российский государственный педагогический университет им. А.И. Герцена
E-mail: tpgrass@mail.ru,

Петрищев Владимир Иннокентьевич,

доктор педагогических наук, профессор, профессор кафедры № 7 языковой подготовки, Санкт-Петербургский государственный университет гражданской авиации имени Главного маршала авиации А.А. Новикова
E-mail: vpetrishchev2019@mail.ru

Грасс Дмитрий Васильевич

аспирант гуманитарно-педагогического института Тольяттинского государственного университета
E-mail: grassdmitry@gmail.com

Актуальность данного исследования определяется недостаточной изученностью влияния семьи на выбор подростками профессии в России и Китае. Цель статьи – выявить и охарактеризовать проблему выбора профессии в России и Китае. Авторы проводят анализ воздействия семьи на выбор профессии и описывают ряд успешных инициатив, реализуемых в этих странах, способствующих ориентации подростков на профессиональное обучение. В статье обосновывается важность развития среднего профессионального образования в исследуемых странах, способствующее устранению дефицита в рабочих кадрах и занятости в профессиях, которые востребованы на рынке труда этих стран.

Ключевые слова: семья, выбор профессии, рынок труда, подросток, среднее профессиональное образование.

Введение

В настоящее время развитие экономики любой страны во многом зависит от успешного функционирования рынка труда, на котором основную роль играет молодежь с новым мышлением, с высокой конкурентоспособностью, с теми профессиональными компетенциями, которые востребованы работодателями[1].

Сегодня изучение влияния семьи на выбор профессии в России и зарубежных странах приобретает особое значение. В последнее время во многих странах наблюдается дефицит высококвалифицированных кадров в разных сферах, включая наукоемкие отрасли.

Целью данной статьи является выявление и характеристика проблемы выбора профессии подростком в России и Китае.

В России повышенный интерес к данному феномену появился в связи с тем, что многие подростки стараются выбрать профессию по степени ее престижности, но без учета требований рынка труда и самих работодателей.

Известный социолог П.А. Сорокин придавал огромное значение роду профессиональной деятельности индивида. Он отмечал, что одна из наиболее важных вещей в жизни каждого – знать, к какому роду профессиональной деятельности он более всего пригоден. К сожалению, большинство людей этого не знают, отсюда их постоянные ошибки, состоящие в неверном выборе профессии, для которой у них нет необходимых способностей. Постоянная неудача индивида в выполнении его профессиональной работы является объективным и часто безжалостным подтверждением того, что он выбрал себе не ту профессию[2].

Методология и методы исследования

Анализ научной литературы по влиянию семьи на выбор профессии подростком в России и Китае и проектов, реализуемых в школах исследуемых стран, показал значимость данного направления.

Влияние родителей на выбор профессии старшеклассника приобретает особое значение перед его окончанием школы и зачастую имеет решающее значение, поскольку подросток, как правило, следует примеру своих родителей. Подтверждая данное положение, заместитель министра просвещения РФ И. Потехина, выступая на форуме «Территория смыслов», который проходил на базе «Сенеж» в Солнечногорске сказала, что согласно статистике, сегодня примерно 70% детей выбира-

ют профессию под воздействием, давлением родителей. Хотя психологи говорят о том, что с каждым годом влияние взрослых на принятие решений детьми становится все более опасным, потому что тот опыт, который есть у родителей перестает быть релевантным для сегодняшнего дня отменила [3].

Несомненно, практически все родители хотят, чтобы их дети были успешными в профессиях. Тем не менее, случаются ситуации, когда родители не соглашаются и не хотят принимать выбор профессии, сделанный самим подростком, считая его необдуманным и неправильным. В этом случае возникает конфликт интересом между подростком и родителями.

Интересно, что, например, в Великобритании с 2019 Фонд Гэтсби проводят исследования по изучению взглядов родителей на профориентацию их детей. Отчет, предоставленный Агентством, подчеркивает, что последствия пандемия, которая охватила весь мир, вызвала у опрошенных британских родителей неопределенность и страх, которые, безусловно, повлияли на отношения их детей к выбору будущей профессии. Согласно полученным данным, оказалось, что осенью 2020 года все меньше родителей могли грамотно помочь своему ребенку в выборе профессии. Так, только 71% опрошенных родителей положительно оценивали будущий выбор своего ребенка. Любопытно, что годом ранее, т.е. в 2019 количество таких родителей составляло 81%. Другими словами, произошло сокращения количества родителей на 10%. Это означает, что родители не уверены в том, что они конкретно могут советовать, какую профессию выбрать своим детям. При обсуждении выбора профессии детьми, 51% родителей в основном руководствовались собственным опытом[4].

Следует признать, что в целом родители дают правильные и надежные советы, но сегодня многое стало иным, поменялись и обстоятельства, и новая генерация подростков по иному относится к советам своих родителей, не всегда желания родителей совпадает с интересами самих подростков. Поэтому необходимо менять сами подходы с учетом самореализации подростков.

Тем не менее, в ходе исследования проблемы самоопределения подростков ученые Е.В. Волобуева, С.В. Жолудева, Г.Н. Жулиной, Е.Н. Рябухиной и другие, пришли к единодушному мнению о том, что желание родителей помочь подростку осуществить выбор в пользу той или иной профессии, достаточно часто выражается в форме прямого давления и манипулирования, что препятствует выбору подростком лично привлекательной профессии[5].

Д.А. Леонтьев рассматривает профессиональное самоопределение как динамический и сложный процесс усвоения и формирования личностью системы своих основополагающих отношений к профессионально-трудовой среде, развития и реализации духовных и физических возможностей, а также формирования человеком адекват-

ных профессиональных намерений и планов, реалистичного образа себя как профессионала [6].

При оценке воздействия семьи на выбор профессии подростком в исследовании, проведенным А.С. Савенковой в рамках совместного российско-германского проекта, посвященного анализу проблемы влияния родителей на профессиональный и образовательный выбор ребенка указано, что «первым по популярности стало утверждение об обмене мнениями с ее членами, высказанными при обсуждении профессий и вузов, –34,0%. На втором месте находится ответ об абсолютном невмешательстве в последующий профессиональный выбор – 30,2%. Многие респонденты указывали, что брали пример с профессиональной деятельности членов семьи (18,9%) и следовали четким указаниям, куда идти работать или учиться (9,4%). Наименее популярным у опрошенных был ответ о психологическом давлении семьи (3,8%)» [7, с. 57].

Вопросам влияния родителей на выбор профессии уделяют большое внимание во многих странах, например в Китае этой проблемой занимались С. Fan, X. Hu, С. Wan, N. Zhang, а так же ряд американских ученых J. Rojewski, D. Shultheiss и др.

Еще до начала 1990-х годов китайцы гордились обучением в среднем профессиональном училище, поскольку по его окончании выпускники могли рассчитывать на получение завидной работы. Постепенно все изменилось. У китайцев появилась глобальная ориентация на поступление только в высшие учебные заведения, профессионально-технические училища и технические школы стали им менее интересны. Государство сразу почувствовало дефицит в рабочих кадрах, что привело к изменению политического курса, во главу которого был положен принцип приоритета развития профессионального образования[8].

Результаты исследования

Проведенное исследование подтвердило, что влияние семьи на выбор подростком профессии довольно значительно в обеих странах. Тем не менее, конфуцианские традиции в китайском обществе способствуют тому, что подросток практически беспрекословно выполняет волю родителей. Справедливости ради, в России значительное количество подростков также придерживается совета родителей на выбор профессии, однако, существуют такие подростки, которые игнорируют советы старших и сами принимают решения по выбору своей профессии.

В последние десятилетия система образования Китая подвергалась четырехступенчатому реформированию, в рамках которого с 2000 года в Китае началась популяризация профессионального среднего образования. Благодаря реформе образования, в Китае уровень сформированности предприимчивости еще в школе позволяет обеспечивать самозанятость, которая составляет

большую долю в экономике Китая, благодаря чему появляется все больше предприятий малого и среднего бизнеса, а уровень безработицы снижается. Все это дает возможность Китаю быть в числе передовых экономик мира. Сегодня проведенная в Китае реструктуризация системы образования позволяет обучающимся в старшей средней школе в возрасте 15–18 лет получить полное среднее образование в стенах профессиональной средней школы. Такое образование представляет собой наиболее эффективный способ подготовки высококвалифицированных кадров для работы в секторе производства, управления, администрирования и услуг. Основа данного вида образования – девятилетнее обязательное среднее образование, целью которого является подготовка миллионов высококвалифицированных специалистов. Таким образом, задачи Решения Государственного совета об активном развитии профессионального образования можно сформулировать следующим образом: – переориентация на внедрение и адаптацию диверсифицированной, гибкой и открытой модели образования для интеграции с производственной практикой, практическими навыками работы в сфере услуг и распространением технологий[9].

Коренной китаец Jiaxin Wen, работая над темой докторской диссертацией в американском университете Джорджии, связанной с влиянием семейных факторов на выбор профессии китайскими подростками, проживающими непосредственно на материковом Китае после окончания школы, выявил, что действительно в 2014–2015 годах лишь небольшое количество семей поддерживали выбор подростков, желающих получить профессиональное образование (в технических школах или колледжах). Большинству же родителей хотелось, чтобы их дети получили только высшее образование. Jiaxin Wen, который окончил педагогический университет в Китае, получил степень бакалавра, воспитывался непосредственно в рамках китайской культуры отмечает, что именно в те годы значительное большинство родителей мечтало, чтобы их дети учились бы в университетах[10].

Здесь можно провести аналог с российскими семьями, которые также всегда стремились к тому, чтобы их дети получали только высшее образование, но в последние 5 лет в России наблюдается бум поступлений выпускников школ в профессионально-технические колледжи.

Мудрые китайские руководители приняли правильное решение о развитии профессионального образования в стране.

Приведем небольшой пример, свидетельствующий о том, чем может обернуться ориентация населения только на высшее образование.

В конце XX века Гонконг столкнулся с серьезной рецессией в экономике в результате азиатского финансового кризиса. Уровень безработицы взлетел до 8,7%. Правительство Специального административного района Китая задумалось о выходе из этого сложного положения. Оказалось,

что в Гонконге только 18% выпускников школ могли поступить в университеты, у других был недостаточный уровень образования, не было никакой квалификации, умения и навыков трудоустроиться, поэтому они автоматически становились безработными. Правительство Гонконга потратило много денег на создание временных рабочих мест для выпускников школ с целью снижения уровня безработицы, но экономического эффекта эта мера не дала. С. Дэнко утверждает, что правительство и общество своевременно обратили внимание на необходимость обучения старшеклассников предпринимательству. Их обучали составлять бизнес-планы своего будущего предприятия, помогали определять приоритетные виды предпринимательской деятельности[11].

Подход правительства Гонконга к предпринимательству кардинально изменил содержание образования, структур учебных планов и образовательных технологий. Как отмечают исследователи С. Ченг и У. О школы стали отвечать за формирование у обучающихся необходимого предпринимательского духа и навыков [12].

Во втором десятилетии XXI века количество зарегистрированных малых предприятий в Гонконге резко возросло. Согласно статистическим данным, общее количество местных компаний, зарегистрированных в соответствии с Постановлением о компаниях, к концу 2022 года составило 1 391 678, увеличившись на 16 506 по сравнению с 2021 годом[13].

Обучение предприимчивости и формирование культуры предпринимательства в Китае нашло свое развитие около 30 лет назад, когда правительство приступило к созданию предпосылок для инновационного развития и создания технопарков в стране. Удивительно то, что Китай, не смущаясь перенимает позитивный опыт других стран. Так, взяв за основу инновационное развитие предпринимательства в США, Китай с присущим ему мудростью стал адаптировать многочисленные предпринимательские программы средних школ США к своим нуждам, с учетом своей национальной специфики.

В настоящее время в Китае наблюдается довольно высокий подъем уровня предпринимательского образования, который отвечает требованиям создания инновационно-ориентированной экономической системы и развитию образования высокого уровня. Однако даже при таком положении наблюдается сокращение рабочих мест вследствие замедления экономического роста, поэтому многие выпускники могут столкнуться с проблемами трудоустройства. Учитывая данную ситуацию, председатель КНР Си Цзиньпин призывает будущих выпускников школ попробовать себя в роли предпринимателей. Общество осознает важность предпринимательской деятельности для развития экономики, научного и технологического прогресса и создания рабочих мест. Важным условием для осуществления успешной предпринимательской деятельности является формирование

предприимчивости у обучающихся школ, техникумов и университетов [14].

В настоящее время подъем уровня предпринимательского образования в Китае отвечает требованиям создания инновационно-ориентированной экономической системы и развития образования высокого уровня.

Многие зарубежные ученые исследуют феномен экономического роста Китая, стараясь понять неожиданный прорыв. Го Синьхуа и Юй Сяюе в своей статье «Вклад китайского среднего профессионального образования в экономический рост за 1985–2007 гг.» четко подчеркивают, что именно среднее профессиональное образование явилось причиной экономического роста через укрупнение масштабов учреждений среднего профессионального образования в стране [15]. С этим мнением трудно не согласиться.

В китайском обществе, конфуцианская этика отношений побуждает молодых людей выполнять желания своих родителей, проявлять к ним уважение, поддерживать межличностную гармонию посредством своего выбора и действий. «Я учусь для своих родителей» – это распространенный тезис, связанный с отношением школьников к семье [16].

Такое отношение, по словам исследователей I. Okagaki & K. Wojczyk связано с тем, что китайская семья по своей природе является коллективной ячейкой, где во главу угла ставят приоритеты всей семьи, а не индивида, поэтому семья оказывает довольно сильное влияние на выбор профессии подростками [17].

В заключении отметим, что в вопросе влияния родителей на выбор карьеры подростками можно проследить, как общие тенденции, так и различие в России и Китае. Что касается общей тенденции, то в обеих странах семья продолжает играть существенную роль в процессе профессионального становления подростка. Мы видим, что в последние годы в России и Китае наметился бум поступлений школьников в профессионально-технические колледжи. Эксперты объясняют это следующими причинами в России. Во-первых, отсутствие проблем со сдачей ЕГЭ, во-вторых, получение интересной специальности, реально востребованной на рынке труда, позволяющей сразу после окончания колледжа зарабатывать довольно приличные деньги и быть независимыми от родителей и, наконец, если подросток все же желает получить диплом университета, то он уже осознанно может получить его после окончания колледжа в последствии.

Различия отмечаются в том, что в Китае в соответствии с конфуцианской традицией подростки больше считаются с советами старшего поколения по выбору профессии, чем в России, хотя для многих отечественных подростков все же наглядным образцом выступают модели трудового поведения их родителей. Тем не менее, некоторая часть молодежи все же старается выбрать профессию по своему усмотрению.

Литература

1. Петрищев социализация школьной молодежи в развитых англоязычных странах. История и современность. КГПУ им. В.П. Астафьева. Красноярск. 2010–396с.
2. Сорокин П.А. Социальная мобильность. М.2005.-304с.
3. Потехина И. 70% детей выбирают будущую профессию под воздействием родителей ТАСС. 30 июля 2019.
4. Петрищев В.И., Грасс Т.П. Профессиональная социализация подрастающих поколений в развитых англоязычных странах. Изд-во ООО «Актуальность. РФ». Москва. 2023.-С.35.
5. Скрынникова Н.В., Оганесова Н.В. Влияние семьи на профессиональное самоопределение подростков/Педагогика, история, перспективы.2021. Т. 4, № 4. -С.27–34
6. Леонтьев, Д.А., Шелобанова Е.В. Профессиональное самоопределение как построение образов будущего//Вопросы психологии. 2001. – № 1. – С. 57–66.
7. Савенкова А.С. Влияние семье на выбор образования и профессии в России и Германии // Общество: социология, психология, педагогика. 2019. – № 10, – С. 55–60.
8. Петрищев В.И., Грасс Т.П. Профориентационные аспекты подготовки рабочих кадров в современном образовательном процессе развитых зарубежных стран(на примере США, Китая)/ Профессиональное самоопределение молодежи инновационного региона: проблемы и перспективы //Сборник статей по материалам Всероссийской (национальной) научно-практической конференции. Красноярск, 2022. -С.241–244.
9. State Council. (2005). Decision of the State Council on Vigorously Developing Vocational Education. Retrieved from <http://www.gov.cn/zwgk/2005>
10. Jiaxin Wen Family factors and career aspirations of Chinese adolescents. Dissertation. University of Georgia. 2015.-115p.
11. Danko S. Crossing educational boundaries: Reframing entrepreneurship as a social change agent // School of Management, University of Surrey. 2005. P. 1–13.154
12. Cheung C.K., & Au E. Running a small business by students in a secondary school: Its impact on learning about entrepreneurship // Journal of Entrepreneurship Education. 2010. № 13. P. 45–63.
13. The government of the Hong Kong special Administrative region. Press release. Jan., 16, 2023.
14. Петрищев В. И., Грасс Т.П. П 304 Экономическая социализация подрастающих поколений: кросс-культурный анализ (на материале России и зарубежных стран): монография / Санкт-Петербургский государственный университет гражданской авиации. – Санкт-Петербург, 2020. – С.130.
15. Го Синьхуа, ЮйСяюе. Вклад китайского среднего профессионального образования в эко-

номический рост за 1985–2007 гг.// Научно-экономическое общество. – 2010. – № 28. – С. 3.

16. Zhang N. (2008). The choice of vocational and technical education for senior secondary students in urban China. *International Journal of Learning*, 15(4), 205–216.
17. Okagaki L., & Wojczyk, K. E. (2002). Perspectives on Asian American development. In G. Nagayama-Hall & S. Okazaki (Eds.), *Asian American psychology: The science of lives in context* (pp.67–104). Washington DC: American Psychological Association.

COMPARISON OF FAMILY INFLUENCE ON THE CHOICE OF PROFESSION AMONG ADOLESCENTS IN RUSSIA AND CHINA

Grass T.P., Petrishchev V.I., Grass D.V.

Russian State Pedagogical University named after A.I. Herzen, St. Petersburg
State University of Civil Aviation named after Chief Marshal of aviation
A.A. Novikov, Tolyatti State University

The relevance of this study is determined by the insufficient knowledge of the influence of the family on the choice of profession by adolescents in Russia and China. The purpose of the article is to identify and characterize the problem of choosing a profession in Russia and China. The authors analyze the influence of the family on the choice of profession and describe a number of successful initiatives implemented in these countries that promote the orientation of adolescents towards vocational training. The article substantiates the importance of developing secondary vocational education in the countries under study, which helps eliminate the shortage of workers and employment in professions that are in demand in the labor market of these countries.

Keywords: family, choice of profession, labor market, teenager, secondary vocational education.

References

1. Petrishchev socialization of school youth in developed English-speaking countries. History and modernity. KSPU named after V.P. Astafieva. Krasnoyarsk 2010–396s(In Russ.).
2. Sorokin P.A. Social mobility. M.2005.-304p. (In Russ.).
3. Potekhina I. 70% of children choose their future profession under the influence of their parents TASS. July 30, 2019(In Russ.).
4. Petrishchev V.I., Grass T.P. Professional socialization of younger generations in developed English-speaking countries. Publishing house LLC "Relevance. RF". Moscow. 2023.P.35. (In Russ.).
5. Skrynnikova N.V., Oganeseva N.V. The influence of the family on the professional self-determination of adolescents/Pedagogy, history, prospects.2021. T.4, No. 4. P. 27–34. (In Russ.).
6. Leontiev, D.A., Shelobanova E.V. Professional self-determination as the construction of images of the future // Questions of psychology. 2001. – No. 1. – p. 57–66. (In Russ.).
7. Savenkova A.S. The influence of family on the choice of education and profession in Russia and Germany // Society: sociology, psychology, pedagogy. 2019. – No. 10, – p. 55–60. (In Russ.).
8. Petrishchev V.I., Grass T.P. Career guidance aspects of training workers in the modern educational process of developed foreign countries (using the example of the USA, China) / Professional self-determination of youth in an innovative region: problems and prospects // Collection of articles based on the materials of the All-Russian (national) scientific and practical conference. Krasnoyarsk, 2022. P. 241–244. (In Russ.).
9. State Council. (2005). Decision of the State Council on Vigorously Developing Vocational Education. Retrieved from <http://www.gov.cn/zwggk/2005>
10. Jiaxin Wen Family factors and career aspirations of Chinese adolescents. Dissertation. University of Georgia. 2015.-115p.
11. Danko S. Crossing educational boundaries: Reframing entrepreneurship as a social change agent // School of Management, University of Surrey. 2005. -P. 1–13.154
12. Cheung C.K., & Au E. Running a small business by students in a secondary school: Its impact on learning about entrepreneurship // Journal of Entrepreneurship Education. 2010. № 13. -P. 45–63.
13. The government of the Hong Kong special Administrative region. Press release. Jan., 16, 2023.
14. Petrishchev V.I., Grass T.P.P 304 Economic socialization of younger generations: cross-cultural analysis (based on Russia and foreign countries): monograph / St. Petersburg State University of Civil Aviation. – St. Petersburg, 2020. – P. 130. (In Russ.).
15. Guo Xinhua, YuXiaoyue. The contribution of Chinese secondary vocational education to economic growth for 1985–2007 // Scientific and Economic Society. – 2010. – No. 28. – P. 3.
16. Zhang N. (2008). The choice of vocational and technical education for senior secondary students in urban China// *International Journal of Learning*, 15(4), 205–216.
17. Okagaki L., & Wojczyk, K. E. (2002). Perspectives on Asian American development. In G. Nagayama-Hall & S. Okazaki (Eds.), *Asian American psychology: The science of lives in context* (pp.67–104). Washington DC: American Psychological Association.

Стратегия оптимизации самоорганизации в социально уязвимой семье: роль общественных институтов

Поддубская Елена Петровна,

аспирант, Красноярский государственный педагогический университет им. В.П. Астафьева
E-mail: lena.poddubskaya@yandex.ru

Фуряева Татьяна Васильевна,

профессор, доктор педагогических наук, Красноярский государственный педагогический университет им. В.П. Астафьева
E-mail: tat.fur130@mail.ru

В статье изучается проблема реализации семейной самоорганизации социально уязвимой семьи. Цель исследования: систематизировать научные подходы к определению сущности социальной уязвимости и семейной самоорганизации, определить специфику социально уязвимой семьи и подходы к оптимизации семейной самоорганизации в данных семьях. Описаны критерии и компоненты семейной самоорганизации. Сделаны выводы о необходимости активизации внутренних ресурсов семьи через обеспечение непрерывного взаимодействия комплекса социальных институтов. Отмечается, что только таким образом члены семьи будут достаточно активны и у них сформируется стратегия, на основании которой они смогут организовать свою жизнедеятельность оптимальным образом. Так как основная проблема таких семей в том, что они такой стратегии не имеют, рекомендации, изложенные в статье, обладают достаточно высокой значимостью.

Ключевые слова: социально уязвимая семья, семейная самоорганизация.

Актуальность исследования обусловлена увеличением проявлений социальной уязвимости в семьях с детьми, которая определяет воспитательные возможности семьи. В условиях постоянной социальной турбулентности возникают трудности в реализации воспитательных возможностей семейной системы, которые связаны со спецификой межличностных семейных отношений, слабым материальным обеспечением, несформированным укладом семейной жизни, эмоциональной отчужденностью членов семей. Низкий уровень в семье навыков организации, координации, управления, мотивации приводит к социальной уязвимости семьи, что влияет на качество воспитания подрастающего поколения.

Как в этом аспекте указывает Л.А. Метлякова, любую социально уязвимую семью стоит рассматривать с позиции саморазвивающейся системы, способной в те или иные периоды внешних изменений или внутренних причин, например, кризиса, равно как макро и микро факторов изменять свою стратегию жизнеобеспечения или воспитания для достижения цели, представленной нормальной жизнью указанной семьи [5]. На этом фоне, важностью обладают меры в области педагогической поддержки данной семьи, так как в ней особенно нуждаются семьи, находящиеся в ситуации социальной уязвимости. Во многом значимость педагогической поддержки также состоит в том, что она направлена на поддержание инвестиций в человеческий капитал, о важности которых неоднократно говорилось в различных стратегических документах нашей страны. Полагаем, что такие инвестиции во многом представлены обеспечением образования, здравоохранения, повышением уровня жизни и иными социально значимыми мероприятиями.

В период экономических и социальных трансформаций уязвимость семей с детьми становится актуальной проблемой государства и общества. В социально уязвимой семье, для которой весьма характерны те или иные проявления кризиса, изменению подвергается вся система ценностей, что формирует неблагоприятную атмосферу. Представляется, вполне естественным, что это создает препятствия для нормального воспитания и формирования у детей социальной компетентности. Как следствие, стоит не только изучить особенности социальной уязвимости данных семей, но и исследовать основные подходы, которые применяются для устранения таковой.

Задачи исследования:

охарактеризовать сущность такого понятия, как «социальная уязвимость», которая отражена в научной и юридической литературе;

рассмотреть суть научной категории «самоорганизация» представленную в трудах отечественных и зарубежных ученых;

выделить критерии и компоненты в структуре семейной самоорганизации, описать их характеристики;

– проанализировать специфику социально уязвимой семьи, а также подходы к оптимизации семейной самоорганизации.

Мы рассмотрели сущность понятия «социальная уязвимость», представленную в исследованиях ученых (таблица 1).

Таблица 1

Автор понятия	Сущность понятия
Кэролайн Мозер	Под уязвимостью стоит понимать отсутствие благосостояния у определенных лиц, равно как общин или семей в условиях среды, которая характеризуется изменчивостью. Анализ уязвимости в данном аспекте должен включать в себя не только анализ самой угрозы, но и устойчивость к риску, которая представляет собой наличие способности в сфере оказания противостояния той или иной угрозе при наличии имеющихся возможностей [15].
С. Бут, Л. Гордона, Н. Римашевской, П. Таусенда	При монетарном подходе инструментами измерения уязвимости являются деньги (концепции абсолютной бедности) экономисты считают уязвимыми те домохозяйства, которые перешли или вполне могут перейти в состояние нищеты или бедности в будущем на фоне риска и на фоне принятия мер ответственного характера. При немонетарном подходе учитываются индексы возможностей и лишений населения к определенному набору благ [2].
Н. Ф. Басов	Отсутствие у определенной части населения доступа к социальным услугам, которые являются объективной необходимостью для нормального становления личности и сохранения социального статуса, продуктивного развития, равно как самоопределения [7,4].
К. Н. Новикова	Социальная уязвимость в полной мере характеризует некоторые категории или отдельно взятых граждан, которые не обладают самодостаточностью для решения своих проблем социального характера. Как следствие, данная часть населения объективно нуждается в поддержке со стороны государства. В связи с этим, автор определил такие категории, на основании которых население можно признать социально уязвимым. В частности, это состояние здоровья, возраст, социальная дезадаптация, малообеспеченность или, например, нахождение в сложной жизненной ситуации [6].
Е. А. Сергеева	Социальная уязвимость выступает в качестве состояния, характерного для той или иной социальной группы или индивида [10]».
П. С. Ковальчук	Под социальной уязвимостью следует понимать характеристику состояния (положения) гражданина в обществе, которая заключается в недоступности хотя бы одной из социальных услуг, необходимых для обеспечения достойного уровня жизни, в связи, с чем данный гражданин нуждается в особой государственной защите и поддержке со стороны государства [3].

Следовательно, большинство исследователей социальную уязвимость отождествляют ее с рисками и рассматривают с точки зрения концепций: концепция бедности или ресурсная концепция (экономический подход) и концепция социального исключения.

В 2016 г. рамках проекта «Механизмы преодоления ментальных барьеров инклюзии социально уязвимых категорий населения для активизации процессов модернизации регионального сообщества», которым руководил В.А. Ильин, некоторые исследователи констатировали, что на фоне нестабильности, которая может встречаться в объективной действительности, очень многие граждане могут перейти в категорию социально уязвимых граждан. К таким гражданам стоит отнести тех людей, которые находятся в переходном состоянии от благополучного состояния к состоянию неблагополучному. Как правило, этому содействует наличие определенного деструктивного фактора риска, скрывающего в себе потенциал для тех или иных негативных изменений, например, материального или социального плана. На этом фоне, многие исследователи выделили такие группы населения, которые вполне можно отнести к социально уязвимым. Отмечается, что социальный

риск указанных граждан во многом предопределен некоторыми факторами. Стоит отметить, что к социально уязвимым семьям в данном контексте относят семьи, выступающие в качестве носителей того или иного социального риска. Например, к таким рискам относят экономические риски, например, низкий доход, медицинские или демографические риски, например, неполная семья и социально-психологические риски, например, дезадаптация или иные [12].

Суть такого понятия, как «социальная уязвимость» единым образом в научной литературе не отражена. Одновременно с этим, она предусматривает широкую совокупность критериев, например, трудоспособность, иждивенческая нагрузка, жилищные условия, состояние здоровья ребенка или родителя, семейная самоорганизация (устойчивость к риску – способности противостоять угрозе, используя все внутренние и внешние ресурсы).

Рядом ученых социальная уязвимость рассматривается как потенциал самодостаточности, как способность противостоять риску, как способность к самоорганизации. Для уточнения конструкта понятия самоорганизация обратимся к исследованиям, в которых рассматривается данное понятие с точки зрения разных подходов (таблица 2).

Таблица 2

Автор понятия	Подход	Сущность понятия «самоорганизация»
М. Винер, Дж. Нейман, Г. Паск, У. Эшби	кибернетический	динамическая, но при этом достаточно сложная система, сохраняющая свою организацию при изменении условий. Затем она совершенствуется на фоне опыта и сформированных знаний.
В.А. Кушелев, Е.Н. Шульга	философско-социологический	предполагает саморазвитие, самодвижения, саморегуляцию.
Б.Н. Ананьев	интеграционный	деятельность, которая состоит из следующих компонентов: самоорганизация в игровой, в быту и трудовой, учебно-познавательной, культурно-досуговой деятельности, общении, которая происходит на фоне самопроцессов («самоуправление, самоустройство, самообеспечение семьи»). Где самопроцессы личности – это парадигма действий, предполагающая переход от самосознания к самоконтролю.
Т.А. Губайдуллина, Т.А. Егорова, Н.С. Копейна, В.С. Мулява, Т.П. Мулява, М.И. Дьяченко, Л.А. Кандыбович, С.Н. Шуткин, А.К. Осин, Г.С. Никифоров	личный	широкий спектр различных свойств личности, образующие такие психологические качества, как ответственность, активность или, например, организованность и целеустремленность.
А.Ю. Киселева		наличие умения в области организации всех имеющихся ресурсов из числа тех, которые имеются в распоряжении человека, а также процесс, направленный на изменение различных стереотипов.
М.А. Пахмутова		организация таких качеств, наличие которых является объективной необходимостью для надлежащей реакции на те или иные угрозы и изменения, равно как вызовы реальной действительности
В.Н. Донцов, С.Б. Елканов, Н.В. Кузьмина, Н.И. Мурачковский, Я.О. Устинова, В.А. Львович	деятельностный	деятельность человека, во многом основанная на знании и опыте в сфере рационализации и оптимизации жизни человека.
В.Б. Арюткин, О.Н. Птицына, М.М. Курнев, Ю.А. Цагарелли, Н.А. Заенутдинова, С.С. Куликова	лично-деятельностный	в основе самоорганизации лежит активность самой личности, проявляющаяся в реализации себя и своей жизнедеятельности.
Л.В. Фалеева		деятельность и способность личности, связанные с умением организовать себя. Проявляются в целеустремленности, активности, обоснованности мотивации, планировании своей деятельности, самостоятельности, быстроте принятия решений и ответственности за них, критичности оценки результатов своих действий, чувстве долга [8].
О.А. Конопкин, Н.М. Пейсахов, С.Б. Елканов, И.И. Ильясов, В.Я. Ляудис	структурно-функциональный	структурные элементы процесса самоорганизации представлены такими элементами, как самоконтроль, планирование, анализ ситуации, целеполагание и коррекция [10].
Г.А. Архангельский, Н.М. Варшавский, Н.П. Ерастов, С.Ю. Ключников, Г.Х. Попов	технический	техники и приемы, которые во многом направлены на то, чтобы повышать эффективность организации деятельности интеллектуальной направленности, а также в сфере организации своего времени человеком
О.С. Анисимов, А.А. Деркач	акмеологический	высший уровень профессиональных способностей [1].

Анализ вышеприведенных понятий показывает, что единого подхода к определению самоорганизации нет, при этом все ученые выделяют, что она носит сознательный и целенаправленный характер.

Сложность, а также достаточно сложная структура указанного образования на практике позволяет всем ученым акцентировать внимание на различных аспектах данного явления в рамках его изуче-

ния. Полагаем, что основным аспектом, который обладает значимостью в целях осознания сути самоорганизации является тот аспект, что изменения возможны под воздействием внутренних возможностей и совокупности внешних факторов. Выделение непосредственно волевого элемента в полной мере описывает мобилизацию человеческих возможностей, равно как концентрацию активности человека в том направлении, которое ему необходимо.

Автор при определении семейной самоорганизации в данном исследовании будет придерживаться личностно-деятельностного подхода, при котором в основе семейной самоорганизации лежит активность семьи, каждого ее члена в реализации своей и семейной жизнедеятельности.

Ученые (В.В. Коробкова, Л.А. Метлякова, Н.В. Новикова, О.С. Самбикина, Ю.И. Якина) выделили критерии семейной самоорганизации, к которым отнесли:

1. *Мотивацию и планирование*, где планирование представляет собой процесс, во многом ориентированный на то, чтобы найти новые пути для оптимизации всего процесса самоорганизации, носит динамический характер и изменяется исходя из конкретной ситуации. Мотивация позволяет активизировать всех членов семьи на достижение поставленной цели.

2. *Внутреннюю организацию и управление*, которые ориентированы на то, чтобы сформировать структуру семьи и внутренний уклад всей семейной жизни в целом. В частности, это обеспечение семьи всем необходимым для ее нормальной жизнедеятельности.

3. *Контроль* является одновременно критерием и функцией всей семейной самоорганизации. Так, взаимный контроль и разумный контроль выстраивается на доверии и является структурным элементом обратной связи, при которой применяются такие инструменты, как проверка, учет и анализ достижений, которые направляют самоорганизацию всей семьи. В качестве ключевой функции контроля в этом аспекте выступает корректировка личностных качеств тех или иных членов этой семьи, которая является мягкой и тактичной.

4. *Координация* – основная функция всей семейной самоорганизации, которая в полной мере обеспечивает непрерывность, равно как слаженность взаимодействия членов семьи, что необходимо для того, чтобы обеспечить между ними согласованность их действий. Данная согласованность должна быть основана на активной позиции субъекта, равно как на сотрудничестве или, например, на желании выстроить гармоничные и доверительные отношения друг с другом [9, 28].

С.Н. Костромина выделяет, что самоорганизация состоит из структурных элементов, которые вполне можно рассматривать с точки зрения этапов, которые необходимо пройти от цели к конечному результату. Как следствие, это постановка и анализ цели, планирование путей для ее достижения, оценка и коррекция, а также реализация на фоне постоянного контроля [4].

М.М. Прокопьева определяет компоненты семейной самоорганизации:

1. Самоорганизация в трудовой деятельности или в быту, что выступает в качестве исходного начала, равно как формы формирования и развития личности. Например, это художественно-бытовой труд.

2. Самоорганизация в рамках игровой деятельности, которая по праву является основным видом деятельности детей дошкольного возраста. Например, это могут быть игры по инициативе родителей.

3. Самоорганизация в рамках познавательной и учебной деятельности, как правило, это активное творчество, совместный досуг или хобби, совместное чтение книг и так далее.

4. Самоорганизация в рамках досуговой или культурной деятельности, что выступает в качестве стимула для развития ценностных ориентаций и общих ценностей человека, в том числе, путем усвоения традиций. На практике это можно реализовать путем экскурсий или посещения музеев.

5. Самоорганизация в общении, выступающая в качестве весьма активной деятельности, необходимой для выстраивания конструктивного диалога. На практике это подразумевает всестороннее общение с различными субъектами [8].

Самоорганизация семьи, с точки зрения исследователей, важный компонент воспитательного потенциала семьи (М.М. Прокопьева, В.В. Коробкова, А.А. Метлякова). Самоорганизация как основа воспитательного потенциала семьи выступает как способность каждого члена семьи к организации жизнедеятельности, семейного уклада, организации содержательного досуга, активной деятельности, в том числе и познавательной, оказанию помощи в сложных ситуациях. При этом нарушение или недостаточный уровень развития вышеперечисленных компонентов самоорганизации влекут за собой конфликтность нестабильность и снижение воспитательного потенциала семьи. Важными компонентами семейной самоорганизации выступают внутренняя организация и координации их отсутствие приводит к снижению воспитательного потенциала семьи, к нестабильности семейного уклада, внутрисемейной конфликтности, к разрозненности членов семьи и к семейному неблагополучию в целом.

Известно, что в научной литературе, социально уязвимые семьи – это такие семьи, которые испытывают стресс, в том числе, на фоне нахождения в кризисной ситуации или в трудной жизненной ситуации соответственно. Многие авторы также указывают на то, что в данных случаях, в семье деструктивно выполняются все основные функции, в том числе, функции по воспитанию. Во многом это также связано с тем, что в таких семьях можно наблюдать наличие таких факторов, как алкоголизм или, например, безработица, что существенно усложняет эту ситуацию [13, 242].

Оптимизация навыков семейной самоорганизации в социально уязвимых семьях предполагает

создание условий для качественного изменения ее компонентов.

Основные направления работы, направленной на формирование необходимых условий, в соответствии с точкой зрения Н.А. Соколовой, могут включать в себя такие направления, как:

постоянное взаимодействие семьи с различными социальными институтами, что необходимо для достижения оптимального уровня семейной самоорганизации в учебной, культурно-досуговой деятельности, общении. Данное взаимодействие может быть обеспечено за счет реализации практик педагогической поддержки – родительские школы, родительские клубы и т.д.;

укрепление существующих ценностных основ функционирования семьи, равно как планомерная демонстрация семье необходимости ценностного отношения к традициям народного и семейного воспитания посредством проведения таких мероприятий, которые направлены на изучение воспитательных практик;

педагогическое просвещение родителей, а также социально-педагогическая деятельность с таковыми;

оказание психологической помощи и сопровождения [11, 119].

Таким образом, подходы к оптимизации семейной самоорганизации в социально уязвимых семьях должны носить проактивный характер и быть направлены на создание условий для поддержания формирующихся процессов, создание факторов, которые необходимы для личностного роста членов семьи, формирования у них активности и стратегии для обеспечения нормального функционирования. Комплексная работа будет способствовать постепенному формированию оптимальных условий для психологически благоприятного и комфортного перехода к самопомощи и взаимной поддержке в рамках семейной системы.

Литература

1. Анисимов О.С. Методологический словарь для управленцев / О.С. Анисимов. – М.: Энциклопедия управленческих знаний, 2002–295 с.
2. Доходы и социальные услуги: неравенство, уязвимость, бедность: коллективная монография / рук. Л.Н. Овчарова. Независимый институт социальной политики. – М.: ГУ-ВШЭ, 2005.
3. Ковальчук П.С. Понятие социальной уязвимости в праве // П.С. Ковальчук Электронный сборник. – С. 141. URL: <https://elib.psu.by/handle/123456789/34328> (дата обращения: 15.10.2023)
4. Костромина С.Н. Структурно-функциональная модель самоорганизации деятельности // Вестник Санкт-Петербургского университета. – 2010. – Сер. 12. Вып. 4. – С. 153–160
5. Метлякова Л.А. Понятие о сущности и структуре воспитательного потенциала современной семьи: педагогический аспект проблемы // Вестник ВятГУ. 2011. № 4–3. URL: <https://cyberleninka.ru/article/n/ponyatie-o-suschnosti-i-strukture-vospitatelnogo-potentsiala-sovremennoy-semi-pedagogicheskiy-aspekt-problemy> (дата обращения: 6.07.2023)
6. Новикова, К.Н. Социология социальной защиты населения / К.Н. Новикова. – М.: ООО «Квант Медиа», 2013. – 440 с., С. 34
7. Основы социальной работы: учеб. пособие для студ. высш. учеб. заведений / Н.Ф. Басов [и др.]; под ред. Н.Ф. Басова. – 3-е изд., испр. – М.: Академия, 2007. – 288 с].
8. Прокопьева М.М. Система социально-педагогической самоорганизации семьи (на материале Республики Саха (Якутия) // М.: МПСИ. – 2007
9. Работа с семьей по профилактике безнадзорности и правонарушений несовершеннолетних: современные социальнопсихолого-педагогические подходы: учеб.-метод.пособие / С.Ю. Галиева, В.В. Коробкова, Л.А. Метлякова и др.; отв. за вып. Ю.И. Якина; Перм. гос. гуманитар.-пед. ун-т. – Пермь, 2012. – 155 с. С. 28
10. Сергеева, Е.А. Социальная поддержка уязвимых семей: дис. ... канд. социол. наук: 22.00.04 / Е.А. Сергеева. – М., 2006. – 151 с.
11. Социальная педагогика: учебник и практикум для вузов / Н.А. Соколова [и др.]; под общей редакцией Н.А. Соколовой. – 2-е изд., испр. и доп. – Москва: Издательство Юрайт, 2023. – 222 с. – (Высшее образование). – ISBN 978–5–534–08957–8. – Текст: электронный // Образовательная платформа Юрайт [сайт]. – URL: <https://urait.ru/bcode/513062> (дата обращения: 21.01.2023)
12. Социальная уязвимость в региональном сообществе: эксклюзия и современные механизмы ее преодоления: монография / колл. авт. под рук. В.А. Ильина. Вологда: ФГБУН ВолНЦ РАН, 2018. 340 с.
13. Черникова Т. А., Шайдукова Л.Д. Социальная работа с неблагополучными семьями с детьми в современных условиях // Мир экономики и управления. 2018. № 4. URL: <https://cyberleninka.ru/article/n/sotsialnaya-rabota-s-neblagopoluchnymi-semyami-s-detmi-v-sovremennyh-usloviyah> (дата обращения: 20.09.2023)
14. Фалеева Л.В. Организованность и самоорганизация как качество личности: сравнительный анализ понятий / Л.В. Фалеева Современные проблемы науки и образования. – 2012. – № 4. – С. 266–274
15. Штомпка, П. Понятие социальной структуры: попытка обобщения [Текст] / П. Штомпка // Социологические исследования. – 2001. – № 9. – С. 3–13.
16. Яновская Т. Э. К вопросу о понятии «самоорганизация» в психолого-педагогических исследованиях / Т.Э. Яновская. Естественно-

STRATEGY FOR OPTIMIZING SELF-ORGANIZATION IN A SOCIALLY VULNERABLE FAMILY: THE ROLE OF PUBLIC INSTITUTIONS

Poddubskaya E.P., Furyaeva T.V.
University named after V.P. Astafyev

The article studies the problem of implementing family self-organization of a socially vulnerable family. Purpose of the study: to systematize scientific approaches to determining the essence of social vulnerability and family self-organization, to determine the specifics of a socially vulnerable family and approaches to optimizing family self-organization in these families. The criteria and components of family self-organization are described. Conclusions are drawn about the need to activate the internal resources of the family through ensuring continuous interaction of a complex of social institutions. It is noted that only in this way will family members be sufficiently active and they will form a strategy on the basis of which they will be able to organize their life activities in an optimal way. Since the main problem of such families is that they do not have such a strategy, the recommendations outlined in the article are quite significant.

Keywords – socially vulnerable family, family self-organization.

References

1. Anisimov O.S. Methodological dictionary for managers / O.S. Anisimov. – M.: Encyclopedia of managerial knowledge, 2002–295 p.
2. Income and social services: inequality, vulnerability, poverty: a collective monograph / by L.N. Ovcharova. Independent Institute of Social Policy. – M.: Higher School of Economics, 2005.
3. Kovalchuk P.S. The concept of social vulnerability in law // P.S. Kovalchuk Electronic collection. – p. 141. URL: <https://elib.psu.by/handle/123456789/34328> (accessed: 10/15/2023)
4. Kostromina S.N. Structural and functional model of self-organization of activity // Bulletin of St. Petersburg University. – 2010. – Ser. 12. Issue 4. – pp. 153–160
5. Metlyakova L.A. The concept of the essence and structure of the educational potential of the modern family: pedagogical aspect of the problem // Bulletin of VyatGU. 2011. No.4–3. URL: <https://cyberleninka.ru/article/n/ponyatie-o-suschnosti-i-strukture-vospitatelnogo-potentsiala-sovremennoy-semi-pedagogicheskiy-aspekt-problemy> (accessed: 6.07.2023)
6. Novikova, K.N. Sociology of social protection of the population / K.N. Novikova. – M.: Kvant Media LLC, 2013. – 440 p., p. 34
7. Fundamentals of social work: studies. manual for students. higher. studies. institutions / N.F. Basov [et al.]; edited by N.F. Basov. – 3rd ed., ispr. – M.: Academy, 2007. – 288 p.]
8. Prokopyeva M.M. The system of socio-pedagogical self-organization of the family (based on the material of the Republic of Sakha (Yakutia)) // M.: MPSI. – 2007
9. Work with the family on the prevention of neglect and juvenile delinquency: modern socio-psychological and pedagogical approaches: studies. – method.manual / S.Y. Galieva, V.V. Korobkova, L.A. Metlyakova, etc.; rel. for the issue of Yu.I. Yakin; Perm. state Humanities.-ped. un-T. – Perm, 2012. – 155 p.p. 28
10. Sergeeva, E.A. Social support for vulnerable families: dis. ... cand. social sciences: 22.00.04 / E.A. Sergeeva. – M., 2006. – 151 p.
11. Social pedagogy: textbook and workshop for universities / N.A. Sokolova [et al.]; under the general editorship of N.A. Sokolova. – 2nd ed., ispr. and add. – Moscow: Yurayt Publishing House, 2023. – 222 p. – (Higher education). – ISBN 978–5–534–08957–8. – Text: electronic // Yurayt Educational Platform [website]. – URL: <https://urait.ru/bcode/513062> (date of address: 21.01.2023)
12. Social vulnerability in the regional community: exclusivity and modern mechanisms for overcoming it: monograph / call. author under the hands of V.A. Ilyin. Vologda: FGBUN VoISC RAS, 2018. 340 p.
13. Chernikova T. A., Shaidukova L.D. Social work with disadvantaged families with children in modern conditions // The world of economics and management. 2018. No.4. URL: <https://cyberleninka.ru/article/n/sotsialnaya-rabota-s-neblagopoluchnyimi-semyami-s-detmi-v-sovremennyh-usloviyah> (date of address: 09/20/2023)
14. Faleeva L.V. Organization and self-organization as a quality of personality: a comparative analysis of concepts / L.V. Faleeva Modern problems of science and education. – 2012. – No. 4. – pp. 266–274
15. Shtompka, P. The concept of social structure: an attempt at generalization [Text] / P. Shtompka // Sociological research. – 2001. – No. 9. – pp. 3–13.
16. Yanovskaya T.E. On the question of the concept of “self-organization” in psychological and pedagogical research / T.E. Yanovskaya. Natural sciences and humanities research. – 2013. – No. 2. – pp. 89–95

Структура модели формирования культуры самопрезентации будущего педагога

Постникова Наталья Ивановна,

доцент кафедры теории и методики физического воспитания и безопасности жизнедеятельности, ФГБОУ ВО «Шадринский государственный педагогический университет»
E-mail: postnikovani@mail.ru

Автор анализирует понятие «самопрезентация» и «имидж», рассматривая самопрезентацию как процесс, направленный на создание определенного впечатления о себе, формирование образа (имиджа).

Имидж педагога рассматривается в работе как конечный результат процесса его профессиональной самопрезентации, а формирование желаемого имиджа – как сложный, целенаправленный, контролируемый процесс самопрезентации.

Осознавая важность культурно-исторического, а не компетентностного подхода в обучении будущих педагогов самопрезентации, автор рассматривает культуру самопрезентации будущего педагога как часть его профессионально-педагогической культуры. В работе выделяются когнитивный, личностно-смысловой и деятельностный компоненты культуры самопрезентации будущего педагога, которые формируются на рефлексивной основе.

Автором предлагается модель процесса формирования культуры самопрезентации будущего педагога как процесса организации учебной и внеучебной деятельности студентов педагогических профилей, способствующий овладению ими системой знаний по самопрезентации, включению их в самопрезентационную деятельность, наполненную личностным смыслом и направленную на создание положительного имиджа педагога, готового к самопрезентационному поведению для успешного решения профессионально-педагогических задач.

Статья содержит описание модели формирования культуры самопрезентации будущего педагога, в которой выделяются целевой, методологический, содержательный, технологический блоки.

Также в статье рассматриваются условия формирования культуры самопрезентации будущего педагога, включающие выбор в качестве пространства формирования культуры самопрезентации будущего учителя учебной и внеучебной деятельности при ведущей роли последней и формирование компонентов культуры самопрезентации на рефлексивной основе.

Ключевые слова: самопрезентация педагога, имидж педагога, культура самопрезентации педагога, структура культуры самопрезентации будущего педагога, модель формирования культуры самопрезентации будущего педагога

Современная организация образовательного процесса требует от учителя не только быть профессионалом, но и уметь создавать впечатление о себе как о профессионале, «продавать себя» на рынке труда, «продавать свои идеи» в профессиональном сообществе, «продавать свой имидж профессионала» для учеников и родителей. Интерес к проблеме самопрезентации учителя обусловлен изменением ценностных отношений в сфере образования, когда для учителя стало важным быть успешным и конкурентоспособным на рынке труда. Министерство просвещения Российской Федерации запустило нарратив «педвузы это модно», подчеркивая необходимость для выпускника педвуза производить определенное впечатление на окружающих, вызывать симпатии, выстраивать профессиональный имидж в процессе самопрезентации.

С другой стороны, по роду своей деятельности автор часто сталкивается с подготовкой будущих учителей к педагогическим конкурсам и может уверенно констатировать, что неумение представить себя, свои достижения и свои педагогические идеи в выгодном свете является одной из самых распространенных проблем для участников. Особенно это касается студентов негуманитарных направлений подготовки.

Сложившаяся ситуация заставила нас обратиться к проблеме формирования у будущего педагога культуры самопрезентации.

Интерес к проблеме самопрезентации пришел в российскую науку из западной (Гоффман, 1959, 1961; Тедески, Аркин, 1986; Глейтман, Ли, ([Goffman, Wicklund, Tedeschi, Baumeister, Fenigstein, Snyder, Leary, Kowalski, Lee et al., Schlenker, Weigold, Schlenker, Bolino et al., Grant, Mayer и др.]); 1999; Bolino, Turnley, 2001; Ferris et al., 2005; Tsai, Chen, Chiu, 2005; Касмар, Харрис, Наги, 2007; Tsai et al., 2010] и др.), но вклад отечественных ученых в разработку данного направления трудно переоценить.

К проблеме самопрезентации обратились не только психологи (Л.К. Аверченко, Н.В. Амяга, М.В. Бородина, О.А. Герасимова, Е.М. Зимацева, Е.В. Зинченко, Т.В. Климова, Е.И. Коробко, Ю.П. Кошелева, Ю.С. Крижанская, Е.В. Кузнецова, Е.В. Михайлова, Е.П. Никитин, Е.Б. Перельгина, О.А. Пикулёва, Е.А. Соколова-Бауш, Н.Е. Харламенкова, В.В. Хороших, Н.В. Федорова, И.П. Шкуратова и др.), но и культурологи, культурантропологи, специалисты по психолингвистике, социальной философии, социологии.

В трактовке большинства авторов, самопрезентация – это феномен осознанного или нео-

сознаваемого поведения, направленного на создание у окружающих благоприятного впечатления о субъекте самопрезентации [1].

Базой для нашего исследования послужили работы, раскрывающие проблему самопрезентации в педагогике (Н.Ф. Анохина, Е.Б. Булавкина, А.А. Майер, Е.Л. Казанцева, Э.М. Шамсиддинова, С.В. Карев, К.В. Петрунина, Л.С. Колмогорова, В.А. Савин, Л.Э. Семенова, Г.Г. Спиридонова, Н.К. Черников, А.А. Черникова, А.А. Чекалина и др.), а также исследования проблемы профессионального имиджа учителя (А.А. Калужный, Е.О. Ковалева, А.А. Кононенко, С.А. Маскалянова, И.А. Николаеску, Н.А. Тарасенко и др.).

Имидж как результат самопрезентации необходим педагогу для эффективного взаимодействия и успешного решения профессиональных педагогических задач в рамках образовательного процесса.

Обобщив различные взгляды на самопрезентацию, мы сформулировали определение данного понятия, которым мы будем оперировать в нашем исследовании.

Под самопрезентацией педагога мы будем понимать процесс, направленный на создание определенного впечатления о себе, формирование образа (имиджа) педагогом.

Имидж педагога мы будем рассматривать как конечный результат процесса его профессиональной самопрезентации, считая, что формирование желаемого имиджа – это сложный, целенаправленный, контролируемый процесс самопрезентации [2].

Разделяя мнение Г.Г. Спиридоновой, указывающей на важность культурно-исторического, а не компетентностного подхода в обучении будущих педагогов самопрезентации [6], мы рассматриваем культуру самопрезентации будущего педагога как часть его профессионально-педагогической культуры, включающей процесс создания профессионального имиджа педагога.

Подобный подход представляется нам наиболее эффективным, так как он позволяет сосредоточить внимание исследователей на осознаваемой самопрезентации учителя, являющейся средством управления впечатлением, которое учитель производит на учеников, коллег, родителей учащихся, администрацию школы и т.д.

На основании нашего понимания культуры самопрезентации будущего педагога, анализа опыта организации процесса подготовки педагога в рамках педагогического университета и собственно педагогического опыта нами была разработана модель процесса формирования культуры самопрезентации будущего педагога.

Под формированием культуры самопрезентации будущего педагога мы понимаем процесс организации учебной и внеучебной деятельности студентов педагогических профилей, способствующий овладению ими системой знаний по самопрезентации, включению их в самопрезентационную деятельность, наполненную личностным смыслом и направленную на создание положи-

тельного имиджа педагога, готового к самопрезентационному поведению для успешного решения профессионально-педагогических задач.

Важно обозначить подход, который мы использовали при разработке нашей модели формирования у студентов культуры самопрезентации.

Анализ публикаций по теме исследования, показал, что в абсолютном большинстве исследователи предлагают решать данную проблему, используя в качестве основного инструмента психологические и психотерапевтические практики и сосредоточив свое внимание на психологической природе культуры самопрезентации и работу с образом Я педагога [4,6]. Мы не оспариваем эффективность данных подходов, однако, хотели бы обратить внимание на тот факт, что основными субъектами формирования культуры самопрезентации при таком видении проблемы являются психологи, а собственно работа по формированию этой культуры практически выносится за рамки предметной и профессионально-педагогической подготовки.

Мы в нашей модели хотели сосредоточиться на возможностях, которые предоставляет для развития культуры самопрезентации учебная и внеучебная деятельность будущего педагога, раскрыв потенциал всех блоков подготовки студента педвуза к профессиональной деятельности.

Представляемая модель имеет следующие взаимодополняемые, выстроенные в логическом порядке блоки: целевой, методологический, содержательный, технологический.

В основе целевого компонента формирования у студентов педагогического вуза культуры самопрезентации лежит развитие трех ключевых составляющих культуры самопрезентации: когнитивного, личностно-смыслового и деятельностно-профессионального.

Цель нашей модели – развитие у будущих педагогов культуры самопрезентации в профессиональной деятельности.

Эта цель конкретизируется в следующих задачах:

- 1) формирование у будущих учителей знаний о средствах и технологиях самопрезентации современного учителя;
- 2) развитие интереса к проблематике самопрезентации, осознание роли самопрезентации в профессиональной деятельности учителя, развитие мотивации к самосовершенствованию в сфере самопрезентации;
- 3) развитие умений и навыков самопрезентации учителя, которые позволят повысить эффективность профессиональной деятельности.

Методологический блок представляемой модели включает теоретические подходы, принципы организации процесса формирования у будущих учителей культуры самопрезентации и педагогические условия функционирования данной модели.

Теоретико-методологический блок спроектированной модели составляют деятельностный (П.Я. Гальперин, А.Н. Леонтьев, С.Л. Рубинштейн, Г.И. Саранцев, Н.Ф. Талызина и др.) и личностно

ориентированный (Е.В. Бондаревская, Б.С. Гершунский, В.В. Сериков, И.С. Якиманская и др.) подходы, а также теоретические основы развития самопрезентации студентов.

Принципами функционирования представляемой модели формирования культуры самопрезентации являются: системность и непрерывность, ориентированность заданий на содержание практической деятельности педагога, индивидуальный подход, субъект-субъектного общения, обратной связи, принцип активности.

Содержательный блок модели представлен содержанием компонентов культуры самопрезентации будущего педагога (личностно-смысловой, когнитивный, деятельностный), которые развиваются на рефлексивной основе.

Культура самопрезентации педагога включает когнитивный, личностно-смысловой и деятельностный компоненты, которые развиваются на рефлексивной основе.

Личностно-смысловой компонент включает осознание значения самопрезентации для профессиональной деятельности, мотивацию к развитию личностных качеств, необходимых для успешной самопрезентации, и проявлению собственной

активности при работе над повышением уровня культуры самопрезентации.

Когнитивный компонент включает понимание сущности понятия самопрезентации, стратегий и тактик самопрезентации, знание средств самопрезентации (не только воспринимаемых визуально, аудиально, тактильно и ольфакторно, но и средств самопрезентации педагога как профессионала в содержательном, речевом, эмоциональном, творческом аспектах, а также в медиа-пространстве).

Деятельностный компонент включает умения составлять план самопрезентации, владение стратегиями, тактиками, средствами самопрезентации педагога, умения оценивать эффективность созданной самопрезентации, навыками использования средств ИКТ для самопрезентации.

Педагогические условия формирования культуры самопрезентации будущего учителя:

- выбор в качестве пространства формирования культуры самопрезентации будущего учителя учебной и внеучебной деятельности при ведущей роли последней;
- формирование компонентов культуры самопрезентации на рефлексивной основе.

Таблица 1. Компоненты культуры самопрезентации будущего педагога

Компонент	Характеристика компонента
Когнитивный	Понимание сущности понятия самопрезентации, знание стратегий и тактик самопрезентации, знание средств самопрезентации (не только воспринимаемых визуально, аудиально, тактильно и ольфакторно, но и средств самопрезентации педагога как профессионала в содержательном, речевом, эмоциональном, творческом аспектах, а также в медиа-пространстве), знание особенностей оценивания имиджа в значимых социально-ролевых ситуациях образовательной деятельности; знание профессионально значимых качеств педагога, способствующих эффективности самопрезентации.
Рефлексивная основа когнитивного компонента	Способность осознавать избираемую стратегию самопрезентации
Личностно-смысловой	В смысловой сфере: осознание значения самопрезентации для профессиональной деятельности, мотивацию к развитию личностных качеств, необходимых для успешной самопрезентации, и проявлению собственной активности при работе над повышением уровня культуры самопрезентации В личностной сфере: развитие внутренней и внешней свободы, уменьшение числа штампов и зажимов; повышение самооценки, уверенности в себе; развитие воображения, умения оригинально мыслить; внутренний настрой на творчество, ориентация на активную позицию; самообладание в условиях публичности, умение поставить себя на место партнера по общению и т.д.
Рефлексивная основа личностно-смыслового компонента	Способность осознавать избираемую стратегию самопрезентации, а также индивидуально-личностные особенности, влияющие на процесс и результат самопрезентации учителя
Деятельностный	Умение целенаправленно привлечь внимание учеников, произвести нужное впечатление, передать свое эмоциональное отношение к материалу, действительности, к ученикам; владение средствами самопрезентации, воспринимаемыми визуально (внешний вид, мимика, кинетика, проксемика), аудиально (паралингвистические и экстралингвистические характеристики), тактильно, ольфакторно; способность вывести учащихся на уровень увлеченности совместной деятельностью, умелая режиссура всего хода урока; умения составлять план самопрезентации; владение навыками использования средств ИКТ для самопрезентации; проявление творчества в процессе самопрезентации
Рефлексивная основа деятельностного компонента	Способность осознавать применяемые в той или иной ситуации образовательного процесса средства самопрезентации, анализировать их эффективность, а также изменять свой способ предъявления себя как учителя, если это необходимо

Рефлексия в нашем исследовании выступает как способность будущего педагога осознать свой способ самопрезентации и воспринимаемый другими участниками образовательного процесса профессиональный имидж.

Все компоненты культуры самопрезентации будущего учителя интегрированно связаны с рефлексивной основой, которая предполагает умение выполнять анализ самопрезентации, умение проводить коррекцию целей и содержания самопрезентации и т.д.

Рефлексия в процессе самопрезентации помогает учителю понять, какие моменты в его поведении помогают, а какие, наоборот, препятствуют благоприятному впечатлению на других участников образовательного процесса. В ходе рефлексии будущий учитель сравнивает свою самопрезентацию с самопрезентацией других, учиться эффективнее подавать свои сильные стороны и скрывать негативные, которые могут помешать построению отношений с учениками, родителями, коллегами в коллективе и т.д.

Для выпускника педвуза рефлексивное понимание особенностей своей культуры самопрезентации, свойственной ему как личности, помогает повысить конкурентоспособность на рынке труда.

Таблица 1 отражает характеристики компонентов культуры самопрезентации будущего педагога. Процессуальный блок модели представлен описанием этапов развития культуры самопрезентации (по курсам обучения) и по видам деятельности (учебная и внеучебная).

На первом этапе (1 курс) строится индивидуальная траектория формирования культуры самопрезентации будущего педагога: первокурсник получает базовые знания о феномене самопрезентации, культуре самопрезентации, стратегиях, тактиках, средствах самопрезентации; моделирует желаемый образ учителя, который он будет транслировать в образовательном процессе; рефлексивирует опыт проживания социальной роли ученика и стереотипы образа учителя, которые у него сложились; погружается в коммуникативную среду педвуза, которая дает возможность оценить эффективность различных стратегий самопрезентации в профессиональной деятельности.

На втором этапе (2–3 курс) процесс формирования культуры самопрезентации направлен на научное осмысление проблематики самопрезентации учителя, а также на познание особенностей своей самопрезентации. Пространством формирования культуры самопрезентации будущего учителя могут выступать исследовательские проекты, связанные с проблематикой педагогического общения, профессиональной культуры, средств самопрезентации учителя.

Помимо углубления знаний в области самопрезентации также происходит первая проверка эффективности избираемых стратегий самопрезентации в период прохождения учебных практик.

На третьем этапе (4 (4–5) курсы) основным пространством формирования культуры самопрезентации

выступает педагогическая практика, где студенты имеют возможность проявить творческо-поисковый подход к решению задач самопрезентации.

Процесс формирования культуры самопрезентации будущего учителя должен включать проработку вариантов самопрезентации в различных социально-ролевых ситуациях, возникающих в образовательной деятельности (ситуация трудоустройства в образовательную организацию, ситуация знакомства с классом и родителями, ситуация предъявления педагогического опыта и своего педагогического кредо в ходе конкурсов педагогического мастерства, ситуация самопрезентации в информационном пространстве и т.д.).

На каждом этапе важно обеспечить формирование рефлексивной основы культуры самопрезентации. На первом этапе это могут быть эссе на тему «Образ учителя, которым я хочу быть», «Идеальный учитель это...», «Мои плюсы и минусы как учителя»; на втором и третьем этапах – совместный анализ видео с педагогической практики, квази-преподавание, игровые тренинги, конкурсы педмастерства; на завершающем этапе – взаимодействие студентов с представителями департаментов образования, сотрудниками кадровых отделов, которые помогут оценить уровень культуры самопрезентации выпускника с точки зрения конкурентоспособности на рынке труда.

Основопологающей идеей нашей модели является идея о том, что культура самопрезентации студента педвуза может быть сформирована на высоком уровне только при условии, если целенаправленная работа по ее развитию, коррекции и совершенствованию организована не только в рамках учебной работы, но и в рамках внеучебной деятельности педагогического вуза.

Отметим те характеристики внеучебной деятельности, которые делают ее пространством эффективного формирования культуры самопрезентации будущего учителя.

Во-первых, в процессе неформального взаимодействия в ходе внеучебной деятельности наступает осознание и глубокое понимание студентами сущности будущей профессии и осознание своего места в ней, своих сущностных качеств как профессионала.

Во-вторых, внеучебная деятельность позволяет студентам расширить круг своего профессионального общения, выйти за рамки своей академической группы, факультета, института на пространство университета в целом, региона, страны. Это позволяет расширить наблюдаемый спектр различных стратегий самопрезентации, уйти от влияния привычных шаблонов и стереотипов.

В-третьих, в ходе внеучебной деятельности студенты получают дополнительную возможность приобрести опыт совместной деятельности с людьми, которые имеют яркую личную индивидуальность, развитые навыки самопрезентации, творческого самопредъявления. В этой роли могут

выступать режиссеры студенческих театров, актеры творческих коллективов, эксперты и спикеры на форумах различного уровня, победители профессиональных конкурсов и т.п.

В-четвертых, внеучебная деятельность выступает событийным пространством, которое ставит студента в ситуации, требующие выхода за пределы его зоны комфорта, быстрой смены модели самопрезентации на более успешную для достижения результата. Такой ситуацией может быть студенческий спектакль или КВН, конкурс педагогического мастерства или педагогические дебаты, участие в «Лиге лекторов» или проведение масштабного мероприятия для школьников в качестве ведущего – важно, что контролируемая экстремальность момента дает студенту стимул для самоизменения.

В-пятых, не менее важным является то, что внеучебная деятельность часто ставит студента в ситуацию конкуренции, когда он получает возможность сравнить свой уровень культуры самопрезентации с другими, наглядно получить представление об имеющихся дефицитах и векторах развития [5].

Приведем примеры эффективных практик, которые могут быть использованы в процессе формирования культуры самопрезентации будущего педагога в ходе внеучебной деятельности:

1. Подготовка презентации «Мое педагогическое кредо», «Мои главные открытия в педагогике», «Мой учитель» и т.д. в стиле стендап, научного доклада, сторителлинга, для аудиторий с разными характеристиками (младшие школьники, средние школьники, старшие школьники, потенциальные работодатели, родители и т.д.).
2. Участие в педагогических дебатах, дискуссиях в статусе участников.
3. Участие в играх на командообразование, играх на знакомство.
4. Участие в социальных играх (типа «Мафии» и т.п.), где необходимо доказывать свое мнение.
5. Участие в работе микрогрупп при разработке проектов, подготовке мероприятий и т.д.
6. Участие в театрализациях, исполнение стихов и прозы со сцены.
7. Участие в работе студенческого самоуправления, выборах студенческого актива.
8. Участие в проведении мероприятий для школьников в качестве ведущих, вожатых.
9. Участие в педагогических дебатах, дискуссиях, интеллектуальных соревнованиях в качестве модераторов и судей, которые дают обратную связь.
10. Участие в работе университетских медиа, ведение блогов, запись контента для социальных сетей.
11. Участие в конкурсах педагогической направленности, конкурсах педагогического мастерства и т.п.
12. Выступление на конференциях, форумах, заседаниях студенческих клубов.

Сочетание этих практик внеучебной деятельности с организованной работой по формированию самопрезентации будущего учителя в ходе учебной деятельности будет способствовать комплексному развитию личностно-смыслового, когнитивного, деятельностного компонентов культуры самопрезентации на рефлексивной основе.

Результатом реализации нашей модели является формирование у студента культуры самопрезентации на максимально возможном для индивидуальной ситуации профессионального развития уровня.

Мы выделяем три уровня сформированности культуры самопрезентации будущего учителя.

Высокий уровень сформированности культуры самопрезентации предполагает ценностное отношение учителей к процессу самопрезентации; осознание необходимости работы над культурой самопрезентации для профессионального развития; владение полными знаниями о сущности понятия самопрезентации, знание видов, стратегий и тактик самопрезентации; знания о средствах и технологиях самопрезентации современного учителя; понимание условий, определяющих эффективность самопрезентации; владение техниками, и средствами самопрезентации педагога, навыками использования средств ИКТ для самопрезентации на творческом уровне.

Средний уровень сформированности культуры самопрезентации предполагает положительное отношение к процессу самопрезентации; осознание необходимости работы над самопрезентацией для профессионального развития; владение достаточными, но не всегда полными знаниями о сущности понятия самопрезентации, видах, стратегиях и тактиках самопрезентации; достаточное знание средств и технологий самопрезентации современного учителя; общее понимание условий, определяющих эффективность самопрезентации; владение техниками, и средствами самопрезентации педагога, навыками использования средств ИКТ для самопрезентации на уровне воспроизведения.

Низкий уровень сформированности культуры самопрезентации предполагает нейтральное отношение к процессу самопрезентации; отрицание необходимости работы над самопрезентацией для профессионального развития; дефицит знаний о сущности понятия самопрезентации, видах, стратегиях и тактиках самопрезентации; не умение пользоваться средствами и технологиями самопрезентации современного учителя; недостаточное понимание условий, определяющих эффективность самопрезентации; низкий уровень владения техниками, и средствами самопрезентации педагога, навыками использования средств ИКТ для самопрезентации.

Отдельного исследования заслуживает также проблема выбора студентами стратегий и тактик самопрезентации в процессе формирования культуры самопрезентации будущего педагога.

Предлагаемая модель в настоящий момент внедряется в процесс подготовки учителя в ФГ-

БОУ ВО «Шадринский государственный педагогический университет» и промежуточные результаты ее внедрения показывают, что организация целенаправленного процесса формирования личностно-смыслового, когнитивного, деятельностного компонентов культуры самопрезентации на рефлексивной основе при ведущей роли внеучебной деятельности может быть эффективной.

Литература

1. Михайлова, Е.В. Самопрезентация. Теории, исследования, тренинг / Е.В. Михайлова. – СПб.: Речь, 2007. – 224 с. – Текст: непосредственный
2. Опфер, Е.А. Имидж современного педагога: учебное пособие для студентов направления «Педагогическое образование» / Е.А. Опфер. – М-во образования и науки РФ, Волгогр. гос. соц.-пед. ун-т. Волгоград: Принт, 2017. – 84 с. – Текст: непосредственный.
3. Пикулёва, О.А. Социальная психология самопрезентации личности: дис. ...доктора психол. наук: 19.00.05. / О.А. Пикулева. – СПб. – 2014. – 426 с. – Текст: непосредственный
4. Пикулёва, О.А. Психология самопрезентации личности: гендерные и возрастные аспекты / О.А. Пикулёва. – Текст: непосредственный // Психологическая наука и образование. – 2013. – Том 18. – № 4. – С. 37–44.
5. Постникова, Н.И. Подготовка студентов педвуза и молодых учителей к участию в педагогических конкурсах как средство профессионального развития: монография / И.С. Осипова, Н.И. Постникова; Шадр. гос. пед. ун-т, Каф. теорет. основ физ. воспитания и безопасности жизнедеятельности. – Шадринск: ШГПУ, 2021. – 121 с.
6. Спиридонова, Г.Г. Формирование культуры самопрезентации студентов педагогических профилей (на примере деятельности психологического центра вуза): дисс. канд. псих. наук. 5.3.4. / Г.Г. Спиридонова. – Барнаул: АлтГПУ, 2022. – 269 с. – Текст: непосредственный

THE STRUCTURE OF THE MODEL FOR THE FORMATION OF A CULTURE OF SELF-PRESENTATION OF A FUTURE TEACHER

Postnikova N.I.
Shadrinsky State Pedagogical University

The author analyzes the concept of «self-presentation» and «image», considering self-presentation as a process aimed at creating a certain impression of oneself, the formation of an image (image). The image of a teacher is considered in the work as the final result of the process of his professional self-presentation, and the formation of the desired image is considered as a complex, purposeful, controlled process of self-presentation. Realizing the importance of a cultural-historical, rather than a competence-based approach in teaching future teachers self-presentation, the author considers the culture of self-presentation of a future teacher as part of his professional and pedagogical culture. The paper highlights the cognitive, personal-semantic and activity components of the culture of self-presentation of the future teacher, which are formed on a reflexive basis.

The author proposes a model of the process of forming a culture of self-presentation of a future teacher as a process of organizing educational and extracurricular activities of students of pedagogical profiles, contributing to their mastery of the system of knowledge on self-presentation, including them in self-presentation activities filled with personal meaning and aimed at creating a positive image of a teacher ready for self-presentation behavior for the successful solution of professional and pedagogical tasks. The article contains a description of the model of formation of the culture of self-presentation of the future teacher, in which the target, methodological, substantive, technological blocks are distinguished. The article also discusses the conditions for the formation of a culture of self-presentation of a future teacher, including the choice of educational and extracurricular activities as a space for the formation of a culture of self-presentation of a future teacher with the leading role of the latter and the formation of components of a culture of self-presentation on a reflexive basis.

Keywords: self-presentation of the teacher, the image of the teacher, the culture of self-presentation of the teacher, the structure of the culture of self-presentation of the future teacher, the model of formation of the culture of self-presentation of the future teacher.

References

1. Mikhailova, E.V. Self-presentation. Theories, research, training / E.V. Mikhailova. – St. Petersburg: Speech, 2007. – 224 p.
2. Opfer, E.A. The image of a modern teacher: a textbook for students of the direction «Pedagogical education» / E.A. Opfer. Ministry of Education and Science of the Russian Federation, Volgogr. gos. sots.-ped. un-T. Volgograd: Print, 2017. 84 p.
3. Pikuleva, O.A. Social psychology of personality self-presentation: dis. ...Doctors of Psychological Sciences: 19.00.05. / O.A. Pikuleva. – St. Petersburg. – 2014. – 426 p.
4. Pikuleva, O.A. Psychology of personality self-presentation: gender and age aspects / O.A. Pikuleva. – Text: direct // Psychological science and education. 2013. Volume 18. No. 4. – pp. 37–44.
5. Postnikova, N.I. Preparation of pedagogical university students and young teachers to participate in pedagogical competitions as a means of professional development: monograph / I.S. Osipova, N.I. Postnikova; Shadr. gos. ped. un-t, Kaf. theory. fundamentals of physics. education and life safety. – Shadrinsk: SHSPU, 2021. – 121 p.
6. Spiridonova, G.G. Formation of a culture of self-presentation of students of pedagogical profiles (on the example of the activity of the psychological center of the university): diss. cand. psycho. sciences'. 5.3.4. / G.G. Spiridonova. – Barnaul: AltGPU, 2022. – 269 p.

Реализация воспитательного потенциала социальной наружной рекламы: на примере г. Пензы

Шурыгина Юлия Александровна,

к. пед.н., доцент кафедры «Иностранные языки и методика преподавания иностранных языков», ФГБОУ ВО «Пензенский государственный университет»
E-mail: julia_shurygina@mail.ru

Разуваева Татьяна Александровна,

к. пед.н., доцент, доцент кафедры «Иностранные языки и методика преподавания иностранных языков», ФГБОУ ВО «Пензенский государственный университет»
E-mail: rastan12@mail.ru

Дебердеева Гузель Анвяровна,

студент, «Педагогическое образование», «Английский язык», ФГБОУ ВО «Пензенский государственный университет»
E-mail: guzel.d.a@mail.ru

Одинокова Юлия Ринатовна,

студентка 4 курса, «Педагогическое образование», «Английский язык», ФГБОУ ВО «Пензенский государственный университет»
E-mail: yulechka.odinokova@mail.ru

Статья посвящена раскрытию дополнительных (скрытых) воспитательных возможностей региона – социальной наружной рекламы, представленной в виде социальных плакатов, описаны способы представления социальной рекламы, ее виды, предназначение. В статье проанализирован воспитательный потенциал социальных плакатов, размещенных на территории Октябрьского и Первомайского района г. Пензы. Цель исследования – выявить и проанализировать воспитательный потенциал наружной социальной рекламы, на примере социальных плакатов размещенных в Октябрьском и Первомайском районе г. Пензы. Научная новизна исследования заключается в рассмотрении и анализе возможностей региона для реализации задач воспитания молодежи на примере социальных плакатов, размещенных в Октябрьском и Первомайском районе г. Пензы. В результате доказано, что социальные плакаты, привлекающие внимание к проблемам и предлагая правильные действия на пути к их решению, воздействуют на широкую аудиторию и обладают значительным воспитательным потенциалом для молодежи г. Пензы.

Ключевые слова: социальная реклама, социальный плакат, воспитание молодежи.

Введение

Актуальность темы исследования определяется принятием Стратегии развития воспитания в Российской Федерации на период до 2025 года, определяющей в качестве направлений развития воспитания в Российской Федерации «расширение воспитательных возможностей информационных ресурсов», а также «гражданское, патриотическое, духовное и нравственное воспитание детей» [5].

Многочисленные источники отмечают, что воспитание и развитие личности осуществляется в социуме и определяется степенью ее освоения социального опыта, принятия социально одобряемых ценностей, норм и правил поведения. Существенную роль в становлении личности подрастающего поколения, безусловно, оказывает соответствующая социальная среда.

Под социальной средой понимается система отношений, идей и ценностей, которые способствуют развитию ребенка и формированию его личности [3]. Взаимодействуя с социальной средой, ребенок перенимает нормы и ценности общества, вырабатывает личные цели и модель поведения, а также определяет критерии оценки своих действий и действий окружающих людей.

Примером подобной среды может выступать семья, различные организации (дошкольные, общеобразовательные, профессиональные образовательные, организации дополнительного образования, научные, организации культуры и спорта, пр.), а также средства массовой информации. Социальная среда обладает выраженным как образовательным, так и воспитательным потенциалом.

А.В. Гаврилин в статье «Ответы воспитания на вызовы современности» отмечает, что «принятие «Стратегии развития воспитания в Российской Федерации на период до 2025 года», законодательно ставит воспитание национальным приоритетом, требующим консолидации усилий различных ведомств и институтов гражданского общества на федеральном, региональном и муниципальном уровнях». Согласимся с утверждением ученого о том, что «требуется создание единого воспитательного пространства на различных уровнях, как формы интеграции воспитательного потенциала социума» [1, с. 34].

По мнению М.В. Питиль, именно «организация воспитательного пространства региона» обеспечивает «успешную социализацию и персонализацию» молодежи «в современных экономических, социокультурных условиях» [4].

Не отрицая существенной роли семьи, образовательных и общественных организаций, средств массовой информации, в воспитании и социализации молодежи, обратимся к характеристике дополнительных (скрытых) воспитательных возможностей региона, на примере наружной социальной рекламы – социальных плакатов, размещенных в г. Пензы.

Разделяем мнение А.А. Кузнецовой в том, что «социальная реклама выполняет информационную, адаптивную и воспитательную функции, помогает человеку комфортно существовать в системе социальных отношений и связей» [2]. Усилению воздействия (в том числе воспитательного) способствует развитие технологий создания социальной рекламы (креативные, шоковые и пр.).

Одним из способов декларирования моральных ценностей и положительных жизненных установок подрастающему поколению является наружная социальная реклама.

Социальная реклама часто посвящена проблемам молодежи (проблема сохранения здоровья, безопасной жизнедеятельности и пр.). Встречается социальная реклама, предлагающая необходимые действия, способствующие предотвращению или решению проблемы (пройти медицинские обследования при наблюдающихся симптомах, позвонить по телефону доверия в случаях проблемы с родителями или одноклассниками и пр.).

В данной статье представлен анализ социальных плакатов, размещенных на территории Октябрьского и Первомайского района г. Пензы, для выявления их воспитательного потенциала. Сбор фактической информации осуществлялся в мае – июне 2023 года как этап реализации исследовательского проекта «Ректорские гранты» среди обучающихся Пензенского государственного университета. В статье приводятся промежуточные результаты данного проекта.

Цель исследования – выявить и проанализировать воспитательный потенциал наружной социальной рекламы для молодежи, на примере социальных плакатов размещенных в Октябрьском и Первомайском районе г. Пензы.

Для достижения указанной цели исследования необходимо решить следующие **задачи**:

- проанализировать сущность понятия «социальная реклама», выявить значение наружной социальной рекламы, представить классификацию социальной рекламы;
- проанализировать наружную социальную рекламу – социальные плакаты, размещенные на территории Октябрьского и Первомайского района г. Пензы, выявив их воспитательный потенциал для молодежи.

В статье применяются следующие **методы исследования**: теоретические (анализ, сравнение, обобщение, синтез, систематизация); эмпирические (наблюдение, контент-анализ).

Теоретической базой исследования послужили исследования и публикации авторов, раскрывающие современные тенденции воспитания

молодежи, а также сущность и значение социальной рекламы (А.В. Гаврилин, 2018; М.В. Питиль, 2008; А.А. Кузнецова, 2015).

Практическая значимость исследования заключается в том, что раскрываемый в статье воспитательный потенциал наружной социальной рекламы может способствовать развитию плодотворного сотрудничества между региональными органами власти г. Пензы, образовательными организациями и молодежью.

Основная часть

Социальная реклама: сущность, предназначение, классификация

В данной статье социальная реклама рассматривается, прежде всего, как разновидность некоммерческой рекламы, которая обращает внимание граждан на злободневные проблемы общества, способствует формированию разумных, устойчивых представлений о человеческом сообществе и приобретению социально одобряемых норм поведения.

Содержание социальной рекламы определяется вызовами современного общества. Примером тому является социальная реклама, появившаяся впервые в 2019 году, призывающая носить медицинские маски и вакцинироваться, что связано с распространением в мире коронавирусной инфекции (COVID-19). Встречается реклама, содержанием которой являются «вечные» проблемы общества (энерго- и ресурсосбережение, забота о растительном и животном мире, безопасность на дорогах и др.).

Распространено мнение о том, что социальная реклама пропагандирует только позитивные явления (реалии, факты). Примером тому может служить социальная реклама, призывающая своевременно проходить медицинское обследование, реклама, вызывающая чувство гордости за выдающихся земляков, их достижения и прочее. Социальная реклама, призывающая к решению экологических проблем, к преодолению вредных привычек (наркомания, алкоголизм, табакокурение), к борьбе с коррупцией, буллингом и с прочими отрицательными явлениями действительности, доказывает обратное.

Целевой аудиторией социальной рекламы является общество в целом. Однако встречается социальная реклама, предназначенная для конкретной группы населения, например, информирующая о телефоне доверия для детей и подростков, находящихся в трудной ситуации.

Способы представления социальной рекламы могут быть различны:

- видеоролики (транслируемые телевидением и Интернетом);
- плакаты / баннеры (размещенные, как правило, вдоль крупных магистралей, на центральных улицах города, на остановках общественного транспорта и пр.);
- буклеты / листовки (распространяются людьми на улицах, по почтовым ящикам);

- стенды (статичные или интерактивные, размещаются в местах скопления людей).

Е.Н. Панфилова упоминает различные классификации социальной рекламы:

- по содержанию (реклама ценностей, информационно-просветительская реклама, реклама некоммерческих организаций);
- по типу заказчика (государственная социальная реклама, социальная реклама, размещаемая некоммерческими организациями, социальная реклама коммерческих структур, общественная социальная реклама);
- по характеру воздействия (призывающая, вопрошающая, тезисная, информирующая, комбинированная);
- по формату (звуковая, визуально-графическая, визуально-кинематографическая, визуально-объектная, текстовая);
- по смысловому вектору (позитивная, негативная) [6].

Рассмотрим подробнее позитивную и негативную разновидность социальной рекламы.

Позитивная социальная реклама призывает общество совершать правильные поступки, вызывает положительные эмоции, пробуждает мотив к действиям (например, стать донором, приютить бездомное животное и пр.).

Негативная социальная реклама вызывает отрицательные эмоции в ответ на деструктивное, неправильное поведение кого-либо (например, изображение плачущего ребенка, родители которого страдают алкоголизмом или погибли в аварии). Воздействие негативной социальной рекламы может носить шоковый характер (например, реальные изображения последствий курения на сигаретных пачках – рак легких, бесплодие, преждевременное старение, гангрена, слепота и пр.)

Анализ социальных плакатов, размещенных на территории Октябрьского и Первомайского района г. Пензы

В данной статье представлены результаты исследовательского проекта обучающихся Пензенского государственного университета на тему «Социальная реклама – новый вектор в гражданском воспитании молодежи г. Пензы» (приказ № 45/о от 17.01.2023 г. Об организации конкурса «Ректорские гранты» для обучающихся Пензенского государственного университета в 2023 году).

Цель данного исследовательского проекта: выявление потенциальных возможностей социальной рекламы для гражданского воспитания молодежи г. Пензы (на примере социальных наружных плакатов).

Сроки осуществления проекта: с 3.04.2023 по 30.10.2023 г.

Объект исследования: социальные наружные плакаты / баннеры, размещенные в Октябрьском и Первомайском районах г. Пензы.

Выбор районов объясняется местом проживания участников проекта, а также ограниченным периодом проведения исследования.

Реализация данного проекта включает следующие этапы:

1 этап (3.04. – 30.04.2023). Изучение педагогической литературы по проблеме воздействия социальной наружной рекламы на гражданское воспитание молодежи, изучение нормативных документов (Стратегия развития воспитания в Российской Федерации на период до 2025 года и пр.).

2 этап (1.05. – 20.06.2023). Сбор фотобанка социальных плакатов в Октябрьском и Первомайском районах г. Пензы;

3 этап (21.06. – 20.08.2023). Осуществление сравнительного анализа наружной социальной рекламы (социальных плакатов) в Октябрьском и Первомайском районах г. Пензы как способа гражданского воспитания молодежи.

4 этап (21.08. – 1.10.2023). Подготовка публикаций по результатам исследования (в изданиях, индексируемых в РИНЦ; в издании, включенном в перечень ВАК).

5 этап (2.10. – 30.10.2023). Подготовка итогового отчета о результатах исследования.

Рассмотрим основные результаты данного проекта.

Широкое распространение в Октябрьском и Первомайском районе г. Пензы приобрели социальные плакаты, призывающие к волонтерству.

Так, серьезное влияние на воспитание молодежи г. Пензы оказал социальный проект о донорстве крови «Соединяя доброту» (Плакат «Стань донором – спаси жизнь!»), размещенный на территории Октябрьского района г. Пензы, который был создан по инициативе Пензенской региональной организации «Всероссийское общество гемофилии». К разработке социального проекта был привлечён Фонд президентских грантов. Спасение жизни людей, материальная и социальная поддержка от государства, укрепление и улучшение здоровья самого донора – основные причины для молодых людей стать донором крови.

Плакат, посвященный донорам, также расположен на ул. Калинина в Первомайском районе г. Пензы. Пензенская региональная организация «Всероссийское общество гемофилии» благодарит доноров за спасенные жизни (Плакат «Донорам посвящается. Благодаря донорам мы можем все!»). Плакат аналогичной тематики («Каждая капля Донора спасает жизнь Земли!») можно встретить в микрорайоне Западная Поляна на ул. Мира Первомайского района г. Пензы.

Благотворительный фонд «Рука помощи бездомным животным» при поддержке фонда президентских грантов, используя социальные наружные плакаты, агитирует жителей города, в том числе молодежь, стать волонтерами (Плакат «Киски ищут прописку!»), помогать животным, не имеющим дома, пропитания и заботы человека. Данный плакат размещен как в Октябрьском, так и в Первомайском районе г. Пензы.

Не менее распространены в Октябрьском и Первомайском районе г. Пензы социальные плакаты, пропагандирующие здоровый образ жизни.

На остановках общественного транспорта в Октябрьском районе г. Пензы размещены плакаты Министерства здравоохранения Пензенской области. Мероприятия проходят в рамках федерального проекта «Формирование системы мотивации граждан к здоровому образу жизни, включая здоровое питание и отказ от вредных привычек» национального проекта «Демография» (Плакат «На здоровье! 10000 шагов, 8 часов сна, 6 стаканов воды, 5 овощей / фруктов, 3 приема пищи и 2 перекуса каждый день»).

Пензенцы могут изменить свой образ жизни, акцентируя внимание на увеличении ежедневного уровня физической активности и переориентации пищевых привычек на принципы правильного питания, что очень хорошо может сказать на их здоровье. Важно выработать эту привычку уже с ранних лет.

К тому же Министерство здравоохранения призывает проходить диспансеризацию для предотвращения развития многих серьезных заболеваний, а также выявлять и предотвращать распространенные хронические и онкологические заболевания, которые приводят к инвалидности и смерти (Плакат «Диспансеризация – это хорошая идея. А что если сходить к врачу, когда ничего не беспокоит?»). Данный плакат размещен на остановке общественного транспорта «Улица Гагарина». Плакат аналогичной тематики размещен на улице Мира и на улице Окружной Первомайского района. Содержание плаката в данном случае носит скорее информационный характер (Плакат «По закону работодатель обязан предоставить для прохождения диспансеризации оплачиваемый день. Воспользуйтесь этим днем»).

Вместе с тем, Министерство здравоохранения рассказывает гражданам города о профилактике заболеваний лёгких. Социальный наружный плакат, размещенный в районе остановки транспорта «Путепровод» и других остановках общественного транспорта Октябрьского района, призывает приходить осмотры и диспансеризацию для выявления заболевания лёгких на ранних стадиях (Плакат «Основные симптомы заболевания легких»). Плакат предлагает молодым и зрелым жителям г. Пензы ознакомиться с соответствующими профилактическими мерами: отказ от курения, активный образ жизни, здоровое питание, вакцинация, флюорография.

Не менее распространены социальные плакаты Министерства здравоохранения Пензенской области, информирующие об основных симптомах инфаркта миокарда (Плакат «Инфаркт. Боль в груди? Одышка? Слабость?»). Плакат, размещенный на улице Калинина Первомайского района, призывает вызывать скорую помощь при появлении указанных симптомов.

Так как территория Пензенской области покрыта многочисленными лесными массивами, актуальны социальные плакаты, призывающие граждан к пожарной безопасности. Примером может служить плакат, созданный по инициативе Правительства Пензенской области и размещенный

в Октябрьском районе г. Пензы (Плакат «Защитим лес от пожаров!»). Плакаты, призывающие беречь лес от пожара, также можно встретить на баннерах вдоль лесопарковых зон.

На ул. Окружной Первомайского района г. Пензы представлен плакат, который одновременно носит призывающий и информирующий характер (Плакат «Защити свой дом от пожара!»). Плакат содержит рекомендации, способствующие предотвращению пожара в жилых домах (Спички детям не игрушка. Установи пожарный извещатель. Приобрети огнетушитель. Будь осторожен с огнем. При пожаре звони 01, 101).

На территории Октябрьского района размещен плакат Федерального дорожного агентства Росавтодор, призывающий граждан соблюдать скоростные режимы, нарушение которых – одна из самых распространенных причин дорожно-транспортных происшествий (Плакат «Набирая скорость – не останови жизнь!»).

Баннеры, размещенные на территории Октябрьского и Первомайского района (Проспект Строителей, ул. Лермонтова, ул. Мира и ул. Калинина), информировали граждан и гостей города о праздновании 12 июня 2023 года 360-летия г. Пензы. На данных плакатах были представлены достопримечательности города (Обелиск славы «Росток», Монумент воинской и трудовой Славы, Пензенский областной драматический театр имени А.В. Луначарского, Спасский кафедральный собор и др.), фотографии авиашоу пилотажной группы «Стрижи» и праздничный салют.

В настоящее время патриотизм выступает в качестве нравственного и политического принципа, под которым понимается любовь к Отечеству и готовность подчинить свои интересы интересам государства.

Патриотизм проявляется в чувстве гордости за достижения своей страны, желанием сохранить ее культурные особенности, а также стремление защищать интересы Родины и своего народа. Патриотизм нужно воспитывать с ранних лет, воспитывать дух служения Отчизне, единения, верности, честности, дисциплины. Именно поэтому специальная военная операция, обеспечивающая безопасность всех граждан России, также находит отражение в наружной социальной рекламе г. Пензы.

Сегодня наша страна по особенному нуждается в своих героях, поэтому на улицах г. Пензы Первомайского района (микрорайон Кривозерье) можно встретить немало количество баннеров с социальной рекламой именно на эту тему (Плакат «Мое дело»). Так, Министерство обороны Российской Федерации призывает жителей г. Пензы к службе по контракту в вооруженных силах России, гарантируя высокое денежное довольствие, решение жилищного вопроса, надежное будущее для семьи и право на льготную пенсию после двадцати лет службы.

Отдельное внимание заслуживает плакат «Все для победы» – проект Народного фронта. Данный

плакат, размещенный на ул. Мира, призывает поддержать бойцов на передовой и мирных жителей на освобожденных территориях.

В Первомайском районе г. Пензы можно встретить социальные плакаты, вызывающие чувство гордости и восхищения за подвиги героев – участников специальной военной операции. Так, примером может послужить плакат, посвященный командиру танковой роты лейтенанту Чимитцыренову Баясхалану, награжденному медалью «За услуги перед Отечеством» 2 степени за мужество и героизм, проявленные в ходе военных действий.

В Октябрьском районе г. Пензы размещен плакат с изображением сержанта Александра Цурикова, в одиночку героически удерживающего семь часов оборону населенного пункта.

Данные плакаты наглядно демонстрируют молодёжи мужество, героизм и стойкость воинов России, которые не останавливаются перед сложностями и приближаются к победе.

Вооруженные силы Российской Федерации призывают граждан встать на защиту нашей Родины и подписать контракт о прохождении военной службы. Это обстоятельство нашло отражение в тематике социальных плакатов, размещенных на остановочных павильонах, в общественном транспорте, на баннерах (Плакаты «Никто кроме нас», «Военная служба по контракту», «Дополнительные денежные выплаты участникам специальной военной операции», «Дополнительные социальные льготы и гарантии участникам специальной военной операции»).

Таким образом, тематика и содержание социальных плакатов, размещенных на территории Октябрьского и Первомайского района г. Пензы, отличаются разнообразием. Сравнительный анализ воспитательного потенциала наружных социальных плакатов, размещенных на территории Октябрьского и Первомайского района г. Пензы, представлен в таблице 1.

Таблица 1. Анализ воспитательного потенциала социальных плакатов, размещенных на территории Октябрьского и Первомайского района г. Пензы

	Социальная наружная реклама, размещенная на территории Октябрьского района г. Пензы	Социальная наружная реклама, размещенная на территории Первомайского района г. Пензы	Характеристики социальной рекламы	Воспитательный потенциал социальной рекламы
Социальные плакаты, призывающие стать донором	+	+	Реклама ценностей; визуально-графическая; позитивная	Высокий
Социальные плакаты, призывающие к волонтерству	+	+	Реклама ценностей; визуально-графическая; позитивная	Высокий
Социальные плакаты, пропагандирующие здоровый образ жизни	+	+	Реклама ценностей; визуально-графическая; позитивная	Высокий
Социальные плакаты, призывающие граждан соблюдать пожарную безопасность	+	+	Реклама ценностей; визуально-графическая; позитивная	Высокий
Социальные плакаты, призывающие соблюдать правила дорожного движения	+	-	Реклама ценностей; визуально-графическая; позитивная	Высокий
Социальные плакаты, информирующие о праздновании 360-летия г. Пензы	+	+	Информационно-просветительская; визуально-графическая; позитивная	Незначительный
Социальные плакаты, посвященные участникам специальной военной операции	+	+	Реклама ценностей; визуально-графическая; позитивная	Высокий
Социальные плакаты, призывающие служить по контракту в Вооруженных силах Российской Федерации	+	+	Информационно-просветительская; текстовая позитивная	Незначительный

Анализ социальных плакатов, размещенных на территории Октябрьского и Первомайского района г. Пензы выявил, что наибольшее распро-

странение получили плакаты, демонстрирующие моральные ценности и социально одобряемые нормы поведения. Данная социальная реклама

обладает высоким воспитательным потенциалом. Социальные плакаты, информирующие о праздновании 360-летия г. Пензы, а также плакаты, призывающие служить по контракту в Вооруженных силах Российской Федерации, носят информационный или информационно-просветительский характер и обладают незначительным воспитательным потенциалом. Дизайн всех перечисленных в статье социальных наружных плакатов вызывает исключительно позитивные эмоции.

Заключение

Социальная реклама является одним из действенных механизмов формирования жизненных установок и ценностей подрастающего поколения, способствующих формированию разумных и устойчивых представлений о человеческом сообществе.

Социальные плакаты не только демонстрируют актуальные проблемы социума, но и часто предлагают способы их разрешения, являясь необходимым ориентиром, тем самым воспитывая ненавязчиво и деликатно.

Сочетая в себе информационную и воспитательную функцию, наружная социальная реклама вносит значительный вклад в развитие у подрастающего поколения социально одобряемых качеств личности, моральных ценностей, нравственных принципов.

На наш взгляд, отличительный признак социальной рекламы – это воздействие на чувства людей. На наш взгляд, наружная социальная реклама в большей мере эффективна для подростков, которые часто руководствуются чувствами и эмоциями.

Таким образом, наружная социальная реклама привлекает внимание к актуальным общественным проблемам. Оказывая стимулирующее воздействие, она опосредованно побуждает граждан к действиям, направленным на их решение, изменяя поведенческие модели. Пропагандируя правильный и продуктивный образ жизни, социальная реклама в долгосрочной перспективе формирует жизненные установки и ценности сообщества, в том числе подрастающего поколения.

В статье дана характеристика социальным плакатам, призывающим к донорству, волонтерству, здоровому образу жизни, соблюдению пожарной безопасности, правил дорожного движения, службе по контракту в Вооруженных силах Российской Федерации, плакатам, информирующим о праздновании 360-летия г. Пензы, а также посвященным героям – участникам специальной военной операции.

Благодаря доступности восприятия, минимальному количеству информации, красочному эстетическому оформлению социальные плакаты, как разновидность наружной социальной рекламы, обладают значительным воспитательным потенциалом для молодежи, являются важными ценностными ориентирами, помогают сформировать образ социально ответственного поведения и, как

следствие, являются способами решения социальных проблем, воспитывая ненавязчиво и незаметно.

Перспективы дальнейшего исследования могут заключаться в выявлении воспитательного потенциала социальной наружной рекламы Ленинского и Железнодорожного района г. Пензы, а также анализе иных видов рекламы, в выявлении и анализе точек зрения молодежи г. Пензы относительно воспитательных возможностей наружной социальной рекламы и ее эффективности при решении социальных проблем.

Литература

1. Гаврилин А.В. Ответы воспитания на вызовы современности. Воспитание – стратегический национальный приоритет: материалы всероссийской научно-практической конференции (с международным участием), посвященной 100-летию со дня рождения действительного члена АПН СССР и РАО Людмилы Ивановны Новиковой (23 января 2018 года, г. Владимир) / Отв. ред. А.В. Гаврилин. – Владимир: ВИРО, 2018, В 2-ж ч. Ч. 1. – 416 с. – С. 32–38.
2. Кузнецова А.А. Средства распространения видеоролика социальной направленности // Вестник МГУП имени Ивана Федорова. – 2015. – № 2. – С. 220–224.
3. Петрова С.И. Социальная среда: проблемы интерпретации // Бюллетень науки и практики. – 2016. – № 4. – С. 247–251.
4. Питиль М.В. Проектный подход к формированию воспитательного пространства региона: диссертация ... кандидата педагогических наук: 13.00.01 / Питиль Марина Валентиновна; [Место защиты: Моск. гор. пед. ун-т]. – Самара, 2008. – 243 с.
5. Стратегия развития воспитания в Российской Федерации на период до 2025 года / URL: <http://static.government.ru/media/files/f5Z8H9tgUK5Y9qtJ0tEFnyHlBitwN4gB.pdf> (Дата обращения: 05.09.2023)
6. https://spravochnick.ru/reklama_i_pr/socialnaya_reklama/klassifikaciya_vidov_socialnoy_reklamy/?ysclid=lnw1z981qz406249625 (Дата обращения: 10.09.2023)

REALIZATION OF THE EDUCATIONAL POTENTIAL OF SOCIAL OUTDOOR ADVERTISING: ON THE EXAMPLE OF PENZA

Shurygina Yu.A., Razuvaeva T.A., Deberdeeva G.A., Odnikova Yu.R.
Penza State University

The article is devoted to the disclosure of additional (hidden) educational opportunities of the region – social outdoor advertising, presented in the form of social posters, describes the ways of presenting social advertising, its types, purpose. The article analyzes the educational potential of social posters placed on the territory of the Oktyabrsky and Pervomaisky districts of Penza. The purpose of the study is to identify and analyze the educational potential of outdoor social advertising, using the example of social posters placed in the Oktyabrsky and Pervomaisky districts of Penza. The scientific novelty of the study is to consider and analyze the possibilities of the region for the implementation of the tasks of educating young peo-

ple on the example of social posters placed in the Oktyabrsky and Pervomaisky districts of Penza. As a result, it is proved that social posters, drawing attention to problems and offering the right actions on the way to their solution, affect a wide audience and have a significant educational potential for the youth of Penza.

Keywords and phrases: social advertising, social poster, youth education.

References

1. Gavrilin A.V. The answers of education to the challenges of modernity. Education is a strategic national priority: materials of the All-Russian scientific and practical conference (with international participation) dedicated to the 100th anniversary of the birth of a full member of the APN of the USSR and RAO Lyudmila Ivanovna Novikova (January 23, 2018, Vladimir) / Ed. A.V. Gavrilin. – Vladimir: VIRO, 2018, At 2 o'clock 1. – 416 p. – p. 32–38.
2. Kuznetsova A.A. Means of distributing a video of a social orientation // Bulletin of the Moscow State Unitary Enterprise named after Ivan Fedorov. – 2015. – No. 2. – pp. 220–224.
3. Petrova S.I. Social environment: problems of interpretation // Bulletin of Science and practice. – 2016. – No.4. – pp. 247–251.
4. Pitil M.V. Project approach to the formation of the educational space of the region: dissertation ... Candidate of Pedagogical Sciences: 13.00.01 / Pitil Marina Valentinovna; [Place of protection: Moscow city. ped. un-t]. – Samara, 2008. – 243 p.
5. Strategy for the development of education in the Russian Federation for the period up to 2025 / URL: <http://static.government.ru/media/files/f5Z8H9tgUK5Y9qtJ0tEFnyHIBitwN4gB.pdf> (Accessed: 05.09.2023)
6. https://spravochnick.ru/reklama_i_pr/socialnaya_reklama/klassifikaciya_vidov_socialnoy_reklamy/?ysclid=In-w1z981qz406249625 (Accessed: 09/10/2023)

Суховская Дарья Николаевна,

кандидат философских наук, доцент, старший научный сотрудник, кафедра туризма и гостиничного сервиса, ФГБОУ ВО «Пятигорский государственный университет»
E-mail: daria.sukhovskaya@yahoo.com

Гончарова Елена Николаевна,

кандидат социологических наук, доцент, кафедра туризма и гостиничного сервиса, ФГБОУ ВО «Пятигорский государственный университет»
E-mail: elena-suschenko@yandex.ru

Экскурсионная деятельность по городам в нынешней России находится в стадии активного развития и трансформации, становясь своеобразным образовательным явлением, которое адаптируется под текущие образовательные тренды. Это демонстрирует совмещение учебного процесса и отдыха, межкультурного и межличностного общения, а также погружения в разнообразные аспекты городской жизни. В современном российском обществе данный вопрос особенно актуален и важен, поскольку городская экскурсия становится неотъемлемой частью образовательной системы, что также характерно для многих стран мира. Объект исследования фокусируется на анализе городских экскурсий по территории России как на передовой образовательной технике. Основная цель исследования – определить и структурировать образовательные атрибуты городских экскурсий по территории России. Для проведения исследования применяются различные методы, в частности культурно-исторический (были проанализированы разнообразные подходы к интерпретации и описанию города и городских туров), и образовательный (были исследованы городские феномены и тематика ряда экскурсий). Научная новизна данного исследования заключается в изучении городской экскурсии как уникального феномена образования, обусловленного специфическими особенностями её содержания, коммуникативной активностью участвующих сторон и антропологическими параметрами городского окружения.

Ключевые слова: развитие образования, городская экскурсия, современная образовательная практика, феномен образования, особенности городской экскурсии.

Современные городские экскурсии в России претерпевают изменения на структурном и содержательном уровнях. Оценка современных функциональных возможностей городских экскурсий, с точки зрения автора, может предоставить сведения о характере этих изменений.

Главное направление постиндустриального общества – создание «культуры учебного отдыха» сочетающей в себе развлечения и обучение, где стремление к знанию соединяется с положительными эмоциями от образовательного процесса, что особенно заметно в экскурсионной деятельности через следующие аспекты: [10, с. 37]

– интеграция разнообразных форм отдыха, методик обучения и подходов к потреблению. Например, такие формы как «велосипедные экскурсии» и «экскурсии-пробежки», сочетают физические упражнения и осмотр туристических объектов, при этом наблюдается взаимное стимулирование интереса к физической активности и изучению памятников культурного наследия, а также экскурсии, совмещенные с перерывом на бизнес-ланч для офисных сотрудников;

– расширение различных мероприятий с учебно-досуговым направлением. Элементы развлечения проникают в «стандартные» экскурсии, обогащая их интерактивностью и игровыми моментами.

«Игровые экскурсии», «экскурсии-квесты» и «исследовательские экскурсии» выделяются как частные и востребованные формы экскурсий, с акцентом на образовательной части, что отражено во множестве современных научных трудов.

Программы типа «Трамвайный детектив», где участники выясняют детали значимой трамвайной аварии в Ленинграде, или «Найди масона», рассказывающая о влиянии масонов на ход мировой истории, иллюстрируют превращение городских экскурсий в «трендовое развлечение», дополняя или даже противопоставляя просветительской цели. [9, с. 225]

– Современные подходы к организации городских экскурсий в России акцентируют внимание на переходе от умственного освоения к чувственному восприятию, при этом увеличивается важность «активной» части экскурсии. В этом контексте И.М. Гревс, который обращает внимание на «восприятие» как метод понимания экскурсионного материала, Б.Е. Райков, концентрирующий на обучающе-эмоциональных стороны, и, в частности, А.В. Бакушинский, чьи работы в основном связаны с музейными экскурсиями, однако оказываются актуальными и в рамках исследования со-

временной городской динамики, предлагают новые перспективы для анализа субъективно-психологического компонента экскурсионного взаимодействия. Экскурсия, рассматриваемая как «научная прогулка», а не простой «туристический осмотр», обретает способность «привыкания к городскому окружению» через «базовые физические удовольствия», что ранее отмечалось И.М. Гревсом и другими учеными, но этот элемент рассматривался как дополнительный к образовательному контенту. Ныне аспекты, выявляющие основы экскурсионного взаимодействия («движение», «местность», «визуальность» и др.) объединяются с активно-ориентированными методами, как предложено в концепции «активности» Г.А. Лесковой. Этот аспект включает множество форм участия и может выступать в роли центрального образовательного элемента, а также ключевой ценностной характеристики экскурсии. Выделяя высказывание Н.А. Гейнике о природной «слепоте» многих участников экскурсии и согласовывая это с представлениями современных исследователей о «клиповом мышлении» (постоянное переключение между различными информационными блоками), необходимо подчеркнуть, что современные методы организации экскурсий акцентируют внимание на изменении фокуса от передачи информации к формированию многообразных и запоминающихся впечатлений, объединяя при этом образовательные и развлекательные элементы. [3, с. 207]

Способы реализации экскурсий, действуя как «передатчики» в инфопотоке, отдают предпочтение элементу «активности» в концепции «единства вербального, наглядного и активного», предложенной Г.А. Лесковой. Этот компонент позволяет более интенсивно интегрироваться в местную атмосферу и культурное пространство через различные «активные действия».

Этот метод знакомства и коммуникаций индивидов, объединённых общими целями, способствует образованию как групповых, так и индивидуальных умений изучать и осваивать различные стороны городской жизни, включая бытовые. Понятие «коллективности» в контексте экскурсии, которое было изучено учёными начала двадцатого века, такими как И.М. Гревс, Б.Е. Райков, В.А. Герд, а также современными исследователями, например Г.А. Лесковой, приобретает особую динамику: подчёркивается высокий потенциал экскурсии к созданию социальных общностей, что проявляется в следующих тенденциях: [6, с. 53]

– Использование потенциала культурного просвещения через развитие способности анализа и проникновения не только в духовные, но и в повседневные и развлекательные стороны городского бытия, начинающие выступать ключевой темой экскурсии. Как это было показано в нашей систематизации экскурсий, по всей России организуются экскурсии, при-

влекающие участников схожими интересами, например, по определённым видам отдыха.

В частности, экскурсия провоцирует определённый тип «приватизации» города как «жизненного пространства», функционируя не только как источник знаний, но и как образовательное средство для «адаптации» к его специфике. [2, с. 48]

– В экскурсиях по городу фокус зачастую направлен на активное «вникание» в неосвоенную социальную обстановку через встречу с характерной областью труда, сферой деятельности, её конкретным представителем. Участвующие в «социологических турах» (не имея профессии социолога) призываются (под присмотром квалифицированного персонала) не только изучать быт современного спального района, являющегося примером «города внутри города» (микрорайона внутри мегаполиса, но одновременно чётко изолированного от него по транспортным и инфраструктурным причинам), так называемого (из-за переполненности и неупорядоченности урбанизации) «квартала-термитника», а также «анализировать, обмениваться выводами и теориями», испытав на себе работу по изучению социума.

Организатор экскурсии «Археологические поиски в Пскове» – учёный исследователь – предоставляет возможность «изучить работу археолога». В Вологде архитектурный дизайнер устраивает «туристический пленэр «В сердце города», включающий «интуитивное обучение графическому искусству, поиск захватывающих городских объектов, усвоение базовых принципов черчения».

Таким образом, набирают популярность экскурсии, вводящие в уникальную область – как явно отрывающейся от обыденной жизни экскурсовода (его специальности), так и затрагивающей бытовые процессы (шопинг, посещение интересных мест), а уровень активности участника колеблется от поверхностного знакомства со спецификой до попыток прикладного освоения нового искусства. [12, с. 269]

– Методика организации экскурсий становится центробежной силой свежепоявившихся арен образовательного диалога, раскрывая горизонты для знакомства и взаимодействия между лицами с разнообразными интересами, специализациями и опытом жизни. Ключевым примером выступают «фестивали экскурсий», организуемые с 2015 года, на которых главенствующую роль играет экскурсия как форма культурного взаимодействия. Проведение таких мероприятий, будь то межрегиональные (наподобие «Открытая карта», систематически организуемая в Санкт-Петербурге, а также эпизодически в других крупных городах), городские (как фестиваль поездок «Ночи над Волгой» с фокусом на экскурсии и квесты) или специализированные (например, «Имя в городе», организованный питерскими библиотеками с учётом городских мероприятий, отдавая дань уважения

конкретным авторам) – подчёркивает важность коммуникативного аспекта экскурсии, включая её стимулирующие основы. В частности, на основании нашего оперативного анкетирования экскурсантов по теме экскурсии «Город с психологом» обнаружилось, что движущей силой для большинства было, в первую очередь, не стремление к познанию или развлечению через осмысление содержательной части, а желание вести диалог о жизненных реалиях города и его обитателей, обмениваться мыслями с экспертами и собеседниками. Непосредственно экскурсия включала, с одной стороны, разбор и интерпретацию элементов городского ландшафта (различных вывесок, неформальных парковок, результатов инициатив по благоустройству и т.д.) с психологического точки зрения, и с другой – давала возможность для обсуждения, где, по нашим замечаниям, в ключевой части экскурсии участники предпочитали общение между собой общению с гидом. В итоге, фестиваль, обладая возможностью для «разнообразного креативного синергизма профессионалов из разных областей искусства и публики», преобразует городскую экскурсию в «площадку встречи», культурного взаимодействия и общения на общие темы.

Динамический прогресс объединений по интересам стимулировал создание экскурсий, которые собирают людей для обсуждения актуальных тем города и потенциального создания специализированных объединений для разрешения этих вопросов. По мнению организаторов, фестиваль «Открытая карта» является жизненно важным, чтобы все, кто не только осведомлён об актуальных локациях, но и преисполнен идеей – улучшать крыши, возвращать к жизни старые объекты, консервировать здания, формировать общины – имел возможность распространить свою мысль. [8, с. 57]

Уточнение концепций о рамках городского культурного пространства. Автор уже подчёркивал, что И.М. Гревс и Н.П. Анциферов, сторонники многоаспектного исследования города и, как следствие, изложения его атмосферы во время экскурсионной деятельности, считали, что многообразие экскурсий даёт возможность интегрировать конкретный объект искусства в историко-культурный аспект», таким образом, демонстрация города не может фокусироваться исключительно на «значимых туристических объектах». [5, с. 129]

Современный взгляд на город как на неослабевающий центр культурной активности занимает особое место в условиях уникального для нашей страны расширения возможностей для различных тем, мест проведения и категорий участников экскурсий, открывающих инновационные подходы к разностороннему феномену городского бытия. Так, культурная динамика города во всем своем спектре начинает выходить на передний план в качестве предмета исследования – она объемлет как священное, так и мирское, изысканное и «обыденное», прошлое и настоящее, центральное и окра-

инное, что отражается в ряде специфических сторонах:

В двадцатых годах прошлого столетия был предложен интегрированный, культурологически обусловленный подход, но с течением времени он сменился фрагментацией городской среды, выделяя объекты с особой исторической и туристической ценностью (эта практика сохраняется и сегодня, принимая форму, например, в доктрине «логистического планирования экскурсий»).

Инновационные стремления к расширению территориальных и концептуальных границ урбанистической экскурсионной области становятся все более заметными. Зарождение исследовательских походов в неосвоенных местах, когда-то не позиционируемых как центры культурной привлекательности, выявляет подход, интегрирующий в исследовательскую деятельность повседневные, романтически окрашенные явления и менее известные архитектурные объекты исторической части города. Эффект может быть более охватывающим: даже отдаленные районы (индустриальные, жилые) рассматриваются как неотъемлемый элемент культурной базы города. [1, с. 112]

Некоторые кураторы поездок по юго-западной части Санкт-Петербурга предлагают «испытать специфический романтизм» подгородных территорий, в то время как иные намеренно озаглавливают этот район как «затаивший свои воспоминания». Обуховская Оборона, отстоящая от основных турмаршрутов, излагается как «нетрадиционный Бродвей Петербурга» (позиционирование, подлежащее дискуссии, но представляющая стремление к современному, «культурному» осмыслению артерии, обладающей образом окраинного пути, пересекающего производственные участки и жилищные комплексы).

Перечень исследовательских маршрутов по «городским границам» представляется многочисленным и разнородным. В числе прочих – ранее отмеченный тур по Канонерскому острову, экскурсия «Архитектурный фронт Ленинграда у Нарвских врат», и тур по «Шуваловской Швейцарии», организованный историками-гидами по Шуваловскому парку, расположенному в северной части Питера. В фокусе нового культурно-ориентированного исследования находятся целые районы, которые по жизненным укладам мегаполисов прежде были вне поля зрения.

Индивидуальные особенности современного человека, а именно наличие технических и гуманитарных познаний, оказывают воздействие на характер экскурсионного контента городского пространства, что проявляется через различные тематические направления и проекты. Примером служит программа «Технический Петербург», которая включает в себя тематические экскурсии, направленные на изучение инженерных и строительных особенностей города, и проводимые специалистами в данной области. Эти маршруты призваны раскрыть необычные и, прежде всего, актуальные с культурной позиции технические ха-

рактические городские объекты, таких как переходы, станции, промышленные здания. В список локаций А. Шишкина, входят, например, нефункционирующие заводы и недействующие железнодорожные платформы. Данная тема также становится предметом интереса для турагентств, включающих ее в экскурсионные программы. В рамках таких программ затрагиваются история развития городских островов, вопросы транспорта и градостроительства, а также этапы разработки дорожного полотна, представляя инженерные аспекты как элементы истории развития города. Эти экскурсии отличаются от «промышленных» маршрутов, популярных во времена СССР, ведь фокус теперь делается не на выдающихся результатах определенной промышленной области, а на знакомстве обычных людей с многообразными аспектами городского быта, выдвигая историю технологий на передний план культурного сознания. [1, с. 45]

Исследование новых граней культуры города и создание многогранного представления о городе происходит через стремление осведомленного участника экскурсии испытать «неординарность» и расширить рамки уже известного. Эта тенденция к избеганию установленных ранее рамок «экскурсионного пространства» подчеркивается внедрением особенной категории «Нетипичные экскурсии» на ресурсах бронирования.

– Повышение количества участников городских экскурсий, происходит, прежде всего, благодаря жителям города. Такие маршруты, как экскурсии по периферии города, а также разнообразные «нетипичные» пути, обогащающие культурную сферу исторического центра города, в большей части направлены на местных жителей, а не на гостей города. Здесь видится связь с желанием социума постигать и взаимодействовать со своим городом и районом, формировать территориальное самосознание, что было замечено в недавних исследованиях. Повышение концентрации внимания жителей на состоянии и преобразовании городской среды, «увлечение урбанистикой», ставит перед гидами задачу найти локации, неизвестные большинству горожан.

Анализ социоэтических аспектов экскурсионного взаимодействия. Наши исследования в области экскурсионных тем, учитывая обсуждаемое формирование «локальной самоидентификации», подкрепляют предварительно разработанный нами вид тематики, имеющей место в экскурсионной области – это экскурсии, касающиеся социальных и этических проблем с намерением влиять на образовательный уровень участников. Прогресс такой методики отражается в следующих моментах: [4, с. 269]

– Параллельно с вопросами, в области отдыха, активизируется обучающий и рекламный аспекты экскурсий в отношении донесения общественных, этических и различных концепций их инициаторов.

Экскурсия как современный способ глубокого погружения в материал и создания атмосферы несет в себе влияние на убеждения и интересы слушателей. В первоначальных исследованиях такая задача изучается в контексте личностного прогресса, а затем – как инструмент политического взаимодействия и «развития идеологической осведомленности», формирующий «трудовое и этическое воспитание». Современная стадия подчеркивает развитие использования таких возможностей экскурсии при индивидуальном, авторском формулировании целей гида.

Доступность экскурсионных методик и потенциал их использования для поиска постоянных сторонников привлекла активистов гражданского общества, некоммерческие организации и проекты – не имеющие прямого отношения к экскурсионной сфере, но использующие ее как платформу для распространения своих инициатив. Это стало причиной появления экскурсий, имеющих особую тематическую направленность – общественную и моральную.

Изучение предложений подобных экскурсий демонстрирует, что они направлены на акцентирование внимания в области общественных вопросов, а также на активизацию действий к их устранению.

Реализация креативных возможностей через выработку среды, сознательно адаптированной к деятельности тургидов. Ослабление контроля за деятельностью гидов после распада советской системы, а в отдельных местах и областях – остановка надзора, уменьшение административных ограничений, способствовали беспорядочному прогрессу данной области. Это увеличило интерес к проведению экскурсий среди разнообразных индивидов, что отражается в следующих направлениях развития: [7, с. 208]

– Включение в экскурсионную работу большого количества любителей-непрофессионалов низкого качества.

– Создание объединений, целесообразно втягивающих в организацию экскурсий различные заинтересованные стороны.

Таким образом, выделяется индивидуальность каждого тура – это может быть рассмотрено как способ повышения интереса у участников, но также как препятствие для последовательного улучшения экскурсии, что может повлечь за собой снижение качества. Однако, по мнению автора, такие методы вводят свежие идеи и подходы, стимулируя креативные перспективы экскурсий.

Изучение описанных задач экскурсий является следствием адаптации к новым образовательным стандартам, особенностям и требованиям нынешней аудитории. Преобразования, обнаруженные в процессе нашего анализа, являются ключевым показателем культурных aspirations социума и предоставляют возможности для более глубокого исследования урбанистической культуры. Кроме того, текущие модификации контекстной составляющей некоторых экскурсий, которые

не всегда нуждаются в классификационном позиционировании, также представляют интерес для исследовательской работы.

Литература

1. Абашев В.В. Прогулка и экскурсия в ряду телесно-дискурсивных практик освоения городского пространства // *Международный журнал исследований культуры*. 2015. № 4(21). – С. 108–114.
2. Ахметшина А.С. Специфика разработки городских искусствоведческих экскурсий // *Уральский научный вестник*. 2023. Т. 6. № 5. – С. 45–52.
3. Беленко О.А. Экскурсия как форма организации образовательного процесса // *Актуальные вопросы образования*. 2019. Т. 2. – С. 206–208.
4. Евсюков М.В. Классификация пешеходных экскурсий в городских туристских дестинациях // *Научно-техническое и экономическое сотрудничество стран АТР в XXI веке*. 2019. Т. 2. – С. 267–270.
5. Киндря Н.А. Учебная экскурсия как одна из форм образовательного процесса на подготовительном факультете // *Вопросы педагогики*. 2018. № 4–1. – С. 123–133.
6. Кожанов К.А. Современная российская городская экскурсия: поведенческие роли экскурсоводов // *Культура и безопасность*. 2021. № 2. – С. 49–55.
7. Кожанов К.А. Современные функции городской экскурсии: культурологический аспект // *Ярославский педагогический вестник*. 2019. № 3(108). – С. 204–209.
8. Кожанов К.А. Содержательные аспекты современной петербургской городской экскурсии // *Вестник Санкт-Петербургского государственного института культуры*. 2021. № 1(46). – С. 54–59.
9. Кожанов К.А. Типология современных городских экскурсий в России / К.А. Кожанов // *Ярославский педагогический вестник*. 2020. № 3(114). – С. 222–228.
10. Соловьева А.М. Образовательная экскурсия как метод обучения // *Наука и Образование*. 2023. Т. 6, № 1. – С. 32–39.
11. Стрикаускас Л.В. Городская среда как образовательное пространство для студентов-дизайнеров // *Студенческая наука XXI века*. 2015. № 2(5). – С. 40–48.
12. Шестернев А.В. Городской брендинг как креативная практика (на примере Самарканда) // *Синергетика природных, технических и социально-экономических систем*. 2020. № 17. – С. 267–270.

URBAN EXCURSION AS AN EDUCATIONAL PRACTICE

Sukhovskaya D.N., Goncharova E.N.

Pyatigorsk State University

Urban excursion activity in present-day Russia is in the stage of active development and transformation, becoming a peculiar educational phenomenon that adapts to current educational trends. This demonstrates the combination of the educational process and recreation, intercultural and interpersonal communication, as well as immersion in various aspects of urban life. In modern Russian society, this issue is particularly relevant and important, as the urban excursion becomes an integral part of the educational system, which is also characteristic of many countries around the world. The object of the study focuses on the analysis of urban excursions in Russia as an advanced educational technique. The main objective of the study is to identify and structure the educational attributes of urban excursions in the territory of Russia. Various methods are used to conduct the study, in particular cultural-historical (a variety of approaches to the interpretation and description of the city and city tours were analyzed), and educational (urban phenomena and themes of a number of tours were investigated). The scientific novelty of this study lies in the study of the city tour as a unique educational phenomenon due to the specific features of its content, communicative activity of the parties involved and anthropological parameters of the urban environment.

Keywords: educational development, modern tourism education, teaching of historical disciplines, innovations in education, methodological features.

References

1. Abashev V.V. Walking and excursion in the range of corporeal-discursive practices of urban space development // *International Journal of Cultural Research*. 2015. No 4(21). – PP. 108–114.
2. Akhmetshina A.C. Specifics of the development of urban art history excursions // *Ural Scientific Bulletin*. 2023. V.6. No 5. – PP. 45–52.
3. Belenko O.A. Excursion as a form of organisation of the educational process // *Actual issues of education*. 2019. V. 2. – PP. 206–208.
4. Evsyukov M.V. Classification of walking tour in urban tourist destinations // *Scientific, technical and economic cooperation of the APR countries in the XXI century*. 2019. V. 2. – PP. 267–270.
5. Kindrya N.A. Study excursion as one of the forms of educational process at the preparatory faculty // *Pedagogical issues*. 2018. No 4–1. – PP. 123–133.
6. Kozhanov K.A. Modern Russian urban excursion: behavioral roles of tour guides // *Culture and Security*. 2021. No 2. – PP. 49–55.
7. Kozhanov K.A. Modern functions of urban excursion: cultural aspect // *Yaroslavl Pedagogical Bulletin*. 2019. No 3(108). – PP. 204–209.
8. Kozhanov K.A. Content aspects of the modern St. Petersburg city excursion // *Bulletin of the St. Petersburg State Institute of Culture*. 2021. No 1(46). – PP. 54–59.
9. Kozhanov, K.A. Typology of modern urban excursions in Russia / K.A. Kozhanov // *Yaroslavl Pedagogical Bulletin*. 2020. No 3(114). – PP. 222–228.
10. Solovieva, A.M. Educational excursion as a teaching method // *Research and education*. 2023. V.6, No 1. – PP. 32–39.
11. Strikauskas L.V. Urban environment as an educational space for design students // *Student Science of XXI century*. 2015. No 2(5). – PP. 40–48.
12. Shesternev A.V. Urban branding as a creative practice (on the example of Samarkand) // *Synergetics of natural, technical and socio-economic systems*. 2020. No 17. – PP. 267–270.

Исследование уровня сформированности коммуникативной культуры у обучающихся, в том числе детей с миграционной историей

Новикова Надежда Борисовна,

учитель начальных классов, МОУ «Средняя общеобразовательная школа № 44 имени С.Ф. Бароненко»
E-mail: novikovanadechda@mail.ru;

Типушков Сергей Владимирович,

директор, МОУ «Средняя общеобразовательная школа № 44 имени С.Ф. Бароненко»
E-mail: ooomoct@rambler.ru;

Борченко Ирина Дмитриевна,

кандидат культурологии, ученый секретарь ГБУ ДПО ЧИППКРО
E-mail: skaterova@list.ru

Миграция населения является историческим процессом, который происходит с древнейших времен. Однако на современном этапе миграция достигла масштабных объемов. Вследствие, такие процессы влияют на контингент обучающихся в общеобразовательных организациях, который постепенно изменяется с возрастанием числа детей с миграционной историей. Обучающиеся с миграционной историей являются одной из наиболее уязвимых категорий учеников младших классов и нуждаются в педагогической поддержке, особенно на первых порах обучения в новой иноязычной для них русскоговорящей среде. Эти дети, зачастую, ограничивают круг своего общения, замыкаются в себе, испытывают трудности, связанные с преодолением языкового барьера, непонимания в отношении со сверстниками, незнания культурных и социальных особенностей нашей страны.

Поэтому одно из приоритетных направлений деятельности современной школы – это формирование коммуникативной культуры у обучающихся, в том числе детей мигрантов.

Авторами статьи предложена программа курса «Коммуникативная адаптация низкомотивированных и слабоуспевающих детей мигрантов и учеников, для которых русский язык не является родным», реализация которой позволяет обучающимся с миграционной историей быстрее адаптироваться в социуме школы.

Ключевые слова: миграция, миграционные процессы, коммуникация, коммуникативная культура, дети мигрантов, адаптация.

Современный период развития системы образования характеризуется развитием новых направлений деятельности, таких как: наставничество, обучение детей с особыми образовательными потребностями и т.д. К детям с особыми образовательными потребностями относятся дети мигрантов и ученики, для которых русский язык не является родным. На сегодняшний день, практически в каждой школе, обучаются дети мигрантов, которые требуют к себе повышенного внимания в части адаптации в новой языковой и культурной среде.

Большой проблемой в социализации детей мигрантов и учеников, для которых русский язык не является родным, остается языковой барьер и обучение таких детей должно строиться на повышенной социализации.

Так, авторы статьи «Особенности учебно-воспитательной работы в начальной школе с детьми-мигрантами» делают упор на работу с семьей детей мигрантов по духовно-нравственному воспитанию. Такой вид работы основывается на комплексной поддержке семей со стороны квалифицированных специалистов, выбор методов и технологий работы с детьми по адаптации в русскоговорящей среде [1, с. 174–175].

Усугубляет ситуацию непонимания и ресоциализации детей мигрантов культурная составляющая, которая осталась там, где они жили. Приехав в новую среду, создаются субкультурные общности с непринятием новой культурной среды. В общеобразовательные организации такие дети идут абсолютно неподготовленные ни в социальном, ни в культурном виде. Необходимо отметить и низкий уровень образованности как родителей таких детей, так и самих детей.

В данной ситуации при работе с детьми мигрантов необходимо психолого-педагогическое сопровождение. Э.А. Козлова в научных исследованиях подтверждает мысль о разработке программы комплексной психолого-педагогической поддержки детей мигрантов. При этом, основную роль отводят педагогу-психологу и социальному педагогу при решении проблем социализации и адаптации детей в социуме школы [2, с. 252–253].

Служба сопровождения призвана консолидировать работу всех участников образовательного процесса, основанную на разработке индивидуальных программ сопровождения, диагностике уровня адаптации, предоставлении профессиональной помощи не только детям, но и педагогам и т.д.

Е.А. Железняковой и Е.А. Андреюшиной предлагается основная форма работы с детьми-мигрантами в общеобразовательной организации – тьюторское сопровождение. Именно тьютор будет осуществлять объединение усилий школы и семьи [3, с. 258–259].

Еще одна форма работы с детьми-мигрантами освещена в статье И.А. Бучиловой и Т.И. Алиевой. Авторами представлена работа, проводимая при обучении письму – формирование орфографической и пунктуационной грамотности. Такой вид работы должен быть основан на расширении словарного запаса, подобно тому, как дети изучают иностранные языки на уроках [4, с. 124–125].

Авторы убеждены в том, что учитель русского языка, подобно логопеду, должен выстраивать индивидуальные образовательные маршруты с каждым ребенком из семьи мигрантов.

Еще одна проблема описана в трудах педагога-практика А.В. Тищенко. Ребенок из семьи мигрантов не хочет приобщаться к иной культуре, так как отождествляет себя с определенной традицией. И чем раньше ребенок придет в школу и начнется процесс его адаптации в новой социальной среде, тем эффективнее пройдет процесс обучения и воспитания [5, с. 128].

Исходя из требований федеральных государственных образовательных стандартов общего образования, основной упор в работе с детьми мигрантов необходимо сделать на воспитательной работе, а также по вовлечению таких детей в социально значимую деятельность и дополнительное образование. Соответственно, приобщая детей к жизни школы, межкультурная коммуникация будет проходить эффективнее.

Адаптация ученика, для которого русский язык не является родным, рассматривается со стороны дезадаптации, так как такой ребенок сложно социализируется в иной культурной среде. А незнание или плохое владение русским языком приводит к устойчивой неуспеваемости в школе [6, с. 109].

В.П. Пивченко и А.Г. Шабанов указывают на основную роль классного руководителя в работе с детьми мигрантов. Именно классный руководитель ежедневно работает с детьми, отслеживает индивидуальные успехи каждого ребенка в классе. Именно он занимается воспитанием детей и поддержанием благоприятного психологического климата в коллективе. Тем более роль классного руководителя в создании условий для быстрой и эффективной адаптации детей мигрантов в социум школы [7, с. 77–78].

Представленные выше проблемы не являются исчерпывающими, однако играют основополагающую роль потому что, на сегодняшний день, разработано мало методов и технологий работы с такими детьми.

Примером эффективной реализации деятельности по адаптации детей мигрантов в социальную среду школы является практика МОУ «СОШ № 44 имени С.Ф. Бароненко», которая второй года является региональной инновационной площадкой,

на базе которой реализуется научно-прикладной проект по направлению «Эффективные практики педагогической работы с низкомотивированными и слабоуспевающими школьниками». Тема инновационного проекта: «Педагогическая поддержка коммуникативной адаптации низкомотивированных и слабоуспевающих обучающихся-мигрантов как условие безопасности социокультурного пространства школы».

В рамках реализуемого проекта, одним из приоритетных направлений является формирование коммуникативной культуры у детей мигрантов и учеников, для которых русский язык не является родным.

В 2023–2024 учебном году в МОУ «СОШ № 44 имени С.Ф. Бароненко» приступили к обучению 31 обучающийся-инофон, что составляет 11,1% от общего числа детей в начальной школе.

Для каждого ребенка с миграционной историей школа становится главным институтом адаптации, так как в ней он проводит большую часть своего времени. На специалистов школы возлагается большая ответственность по достижению планируемых результатов в части адаптации детей мигрантов и учеников, для которых русский язык не является родным.

В общеобразовательной организации, специально для детей мигрантов и учеников, для которых русский язык не является родным разработаны программы курсов внеурочной деятельности: «Коммуникативная культура и этика общения», «Говорим на русском языке». В рамках реализации программ раскрывается содержание концепции педагогического управления коммуникативным образованием (обучением, воспитанием и развитием) младших школьников как условия безопасности социокультурного пространства школы, способствующего социокультурному саморазвитию личности обучающихся. Программы разработаны в соответствии с требованиями федерального государственного образовательного стандарта начального общего образования к структуре основной образовательной программы на уровне начального общего образования. В реализуемых программах основу составляют личностно ориентированный, семиотический и герменевтический подходы.

Программа «Говорим на русском языке» предусматривает взаимосвязанное обучение видам речевой деятельности (аудированию, говорению, чтению и письму) на основе усвоения содержания учебного материала и активизации речевой деятельности.

На каждом занятии решаются коммуникативные и познавательные задачи с опорой на расширение и уточнение круга представлений о предметах и явлениях окружающей действительности; формирование навыков связной устной речи: возможности излагать свои мысли правильно, полно и последовательно.

Инструментальное выражение курсов представлено системой методических принципов,

в том числе принципами осуществления коммуникативного образования младших школьников – ориентированности, персонификации, полисубъектности.

Для реализации поставленной цели необходимо решение следующих учебных задач:

1. Создать у младших школьников целостное представление о культуре речи и этике общения.
2. Формировать умения и навыки применения культурно-речевых знаний на практике.
3. Освоить приёмы совершенствования навыков чтения, слушания, навыков письменной и устной речи, а также методы коррекции эмоциональной сферы.
4. Содействовать творческому саморазвитию и становлению коммуникативно-развивающейся языковой личности младшего школьника.

Разработаны также воспитательные задачи курса:

- воспитывать гуманистическую позицию по отношению к себе и другим людям, адекватное поведение младших школьников в конфликтных ситуациях;
- воспитывать интерес к познанию других и самопознанию;
- воспитывать вежливость как проявление коммуникативной функции речевого этикета;
- воспитывать толерантность как высшую форму социального взаимодействия.

При реализации курсов внеурочной деятельности подразумевается проведение диагностики уровня сформированности коммуникативной культуры у обучающихся и детей мигрантов. Так, в исследовании приняли участие 11 учителей начальных классов: в параллели первых классов – 2 учителя, вторых – 4 учителя, третьих классов – 2 педагога и в четвертых классах – 3 педагога.

Учителями начальных классов уже проведена комплексная субъектно-ориентированная диагностика уровня коммуникативной адаптации низкомотивированных и слабоуспевающих обучающихся-мигрантов. За основу была взята методика педагогического управления речевым развитием обучающихся О.Г. Мишановой [8].

Диагностика проводилась по четырём направлениям работы: коммуникация как взаимодействие; коммуникация как кооперация; коммуникация как управление; коммуникация как условие интериоризации.

Коммуникация как взаимодействие предполагает учёт младшими школьниками позиции собеседника, понимание, уважение к иной точке зрения, умение обосновать и отстоять собственное мнение.

Коммуникация как кооперация означает действия младших школьников, обеспечивающие возможность эффективно сотрудничать как с учителем, так и со сверстниками: умение планировать и согласованно выполнять совместную работу, распределять совместную работу, уметь договариваться.

Коммуникация как управление проявляется в регулировании и соотношении младшими школьниками речевого поведения и языкового выражения участников коммуникации в различных ситуациях общения, умение решать коммуникативные задачи.

Коммуникация как условие интериоризации предполагает умение задавать вопросы, строить понятные для партнера высказывания, точно выражать свои мысли, оказывать поддержку друг другу.

С помощью системы критериев (поликультурный, лингвистический, риторико-коммуникативный, стратегический) определялся уровень становления коммуникативно-развивающейся языковой личности каждого ученика: высокий, средний или низкий.

В результате диагностики были получены следующие результаты, представленные на рисунке 1 и 2:



Рис. 1. Комплексная субъектно-ориентированная диагностика (1 класс)



Рис. 2. Комплексная субъектно-ориентированная диагностика (2 класс)

Анализ данных показывает, что на низком уровне представлен уровень коммуникации у детей мигрантов в части регулирования взаимоотношений между сверстниками, применяя языковое выражение. Это связано, прежде всего, с незнанием русского языка, неумением взаимодействовать в новой культурной среде. В части коммуникации как интериоризации наблюдается неприятие иных культурных ценностей, отчасти связанных с незнанием русского языка.

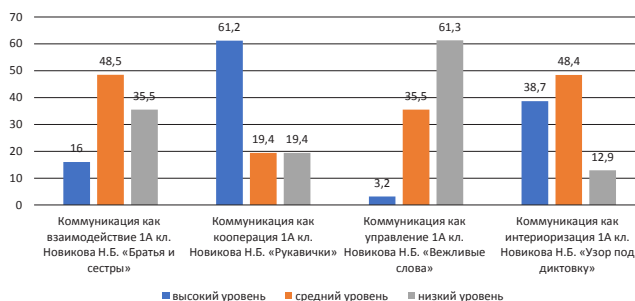
По следующему направлению «Коммуникация как взаимодействие» на рисунках 3 и 4 представлены результаты.

И здесь мы видим коммуникативное взаимодействие детей 1–3 классов в основном в среде родственных связей.

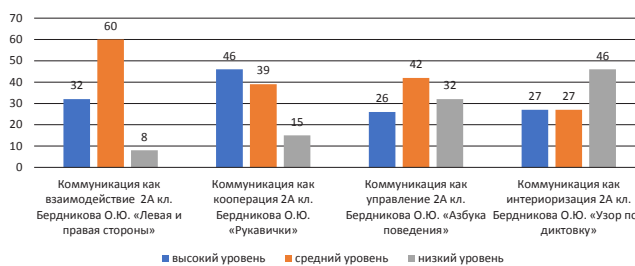
По результатам диагностики были спланированы мероприятия, направленные на овладения об-

учающимися коммуникативной культурой и повышение уровня ее овладения на более высокий.



Рис. 3. Коммуникативное взаимодействие обучающихся 1 и 2 классов



Рис. 4. Коммуникативное взаимодействие обучающихся 1, 2 и 3 классов

Еще одним из видов работы с детьми мигрантов могут быть тематические недели. Так, например, 21 февраля отмечается Международный день родного языка, который ежегодно проводится в школе для учеников 1–4-х классов. Такого рода мероприятия помогают мотивировать учеников изучать родной язык, ставить перед собой цели, проявлять инициативу, отстаивать свое мнение.

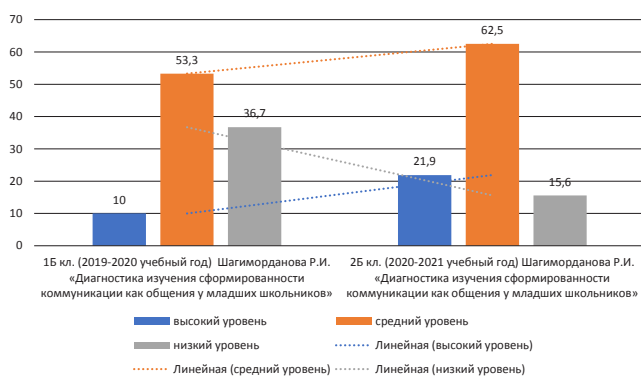
Обучающиеся начальных классов с удовольствием принимают участие в ставших уже традиционными конкурсах: «Лучший каллиграф», «Грамотей» с использованием текстов какографии, «Класс на класс», «Конкурс рисунков».

Конкурс рисунков представлен разнообразной тематикой: ученики 1-х классов рисуют на тему «Живая азбука», 2-х-народная сказка, 3-х классов- «В мире слов. Фразеологизмы», 4-х классов – «Пословицы».

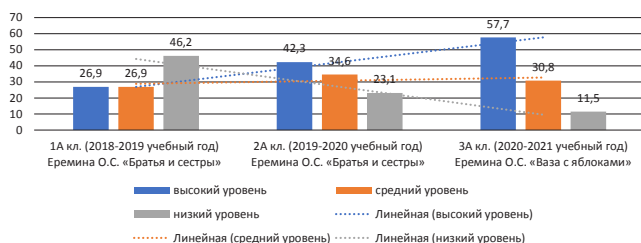
Фестиваль – заключительное мероприятие недели. Цель: создать условия для творческой самореализации учеников через театральную деятельность. В него включаются номера от каждого класса начальной школы. Это: инсценировка сказки, стихотворения, басни, известной поговорки, пословицы, которые отгадывает зал. Например, ученики инсценировали пословицы «Друг познается в беде», «Кончил дело – гуляй смело», «Ученье – свет, а неученье – тьма», «Одно спасибо от ста бед выручит», «Доброе слово человеку, что дождь в засуху», «Терпение и труд все перетрут». Выступления сопровождаются презентациями, исполнением танцев и песен с музыкальным сопровождением.

В этом году на фестивале будет проведена «Битва хоров», когда каждый класс исполнит на-

родную песню. Все выступающие получают дипломы участников фестиваля.

Подводятся итоги проведения мероприятий каждой тематической недели. Результаты освещаются на информационных стендах школы, официальном сайте образовательного учреждения, в официальной группе ВКонтакте, на торжественной линейке награждения.

Обобщение и распространение опыта организации и проведения педагогами мероприятий, направленных на решение задач коммуникативной адаптации низкомотивированных и слабоуспевающих обучающихся-мигрантов осуществляется через создание технологической карты занятия.

В дальнейшем планируется продолжение работы по усовершенствованию технологических карт, при этом отдельно взятые технологические карты будут запатентованы как полезная модель с присвоением авторства, с целью распространения практик как универсального инструмента для использования в работе образовательных организаций с детьми мигрантами.

Литература

- Иохвидов, В.В. Особенности учебно-воспитательной работы в начальной школе с детьми-мигрантами / В.В. Иохвидов, А.В. Ляхов, Н.А. Козлова // Азимут научных исследований: педагогика и психология. – 2020. – Т. 9, № 1(30). – С. 174–177.
- Козлова, Э.А. Психологическое обеспечение работы с детьми-мигрантами в общеобразовательной школе / Э.А. Козлова // Адаптация мигрантов и социализация коренной молодежи в поликультурном образовательном пространстве России и зарубежных стран: материалы пятой региональной научно-практической конференции с международным участием, Красноярск, 17–18 ноября 2016 года. – Красноярск: Красноярский государственный педагогический университет им. В.П. Астафьева, 2016. – С. 251–256.
- Железнякова, Е.А. Формы работы с детьми мигрантов в российской школе / Е.А. Железнякова, Е.А. Андреюшина // Современный взгляд на обучение РКИ: нейроаспекты: Материалы международной научно-практической конференции, Москва, 01–02 июня 2023 года / Под общей редакцией Е.А. Хамраевой. – Москва: Московский педагогический государственный университет, 2023. – С. 256–261.
- Бучилова, И.А. Работа над орфографической грамотностью и расширением словаря у детей-мигрантов младшего школьного возраста на уроках русского языка в начальной школе / И.А. Бучилова, Т.И. Алиева // Вестник Череповецкого государственного университета. – 2014. – № 4(57). – С. 124–127.
- Тищенко, А.В. Опыт работы с обучающимися младшего школьного возраста по формированию культуры межнационального обще-

ния к детям мигрантам в условиях современно школы / А.В. Тищенко // *Добровольчество как ресурс и механизм повышения социальной активности молодежи в современном Российском обществе: сборник статей по материалам I Международного научно-практического форума, Горно-Алтайск, 01–04 июля 2018 года.* – Горно-Алтайск: Горно-Алтайский государственный университет, 2018. – С. 127–135.

6. Иванова, Г.П. Проблема адаптации детей-мигрантов в образовательном учреждении: результаты теоретического и эмпирического исследования / Г.П. Иванова, М.Ю. Стецевич, Н.Н. Ширкова // *Социальные отношения.* – 2018. – № 2(25). – С. 106–115.
7. Пивченко, В.П. Работа классного руководителя с детьми мигрантов: задачи, формы, эффективность / В.П. Пивченко, А.Г. Шабанов // *Известия Воронежского государственного педагогического университета.* – 2022. – № 3(296). – С. 77–83.
8. Мишанова, О.Г. Методика педагогического управления речевым развитием обучающихся: учебно-методическое пособие / О.Г. Мишанова. – Челябинск: Издательский центр «Титул», 2018. – 200 с.

RESEARCH OF THE LEVEL OF FORMATION OF COMMUNICATIVE CULTURE IN STUDENTS, INCLUDING CHILDREN WITH MIGRATION HISTORY

Novikova N.B., Tipushkov S.V., Borchenko I.D.

Secondary School No. 44 named after S.F. Baronenko; CHIPPCRO

Population migration is a historical process that has been occurring since ancient times. However, at the present stage, migration has reached large-scale volumes. As a result, such processes affect the student population in general education organizations, which gradually changes with the increase in the number of children with a migration history. Students with a migration history are one of the most vulnerable categories of primary school students and need pedagogical support, especially at the beginning of their studies in a new foreign-language Russian-speaking environment. These children often limit their circle of contacts, withdraw into themselves, experience difficulties associated with overcoming the language barrier, misunderstandings in relationships with peers, and ignorance of the cultural and social characteristics of our country.

Therefore, one of the priority areas of activity of a modern school is the formation of a communicative culture among students, including migrant children.

The authors of the article proposed a course program “Communicative adaptation of low-motivated and low-performing migrant students,” the implementation of which allows students with a migration history to quickly adapt to the school community.

Keywords: content of education, additional professional education, additional professional programs, educational program, advanced training program.

References

1. Iohvidov, V.V. Features of educational work in primary school with migrant children / V.V. Iohvidov, A.V. Lyakhov, N.A. Kozlova // *Azimut of scientific research: pedagogy and psychology.* – 2020. – Vol. 9, No. 1(30). – pp. 174–177.
2. Kozlova, E.A. Psychological support of work with migrant children in secondary schools / E.A. Kozlova // *Adaptation of migrants and socialization of indigenous youth in the multicultural educational space of Russia and foreign countries: materials of the fifth regional scientific and practical Conferences with international participation, Krasnoyarsk, November 17–18, 2016.* – Krasnoyarsk: Krasnoyarsk State Pedagogical University named after V.P. Astafyev, 2016. – pp. 251–256.
3. Zheleznyakova, E.A. Forms of work with migrant children in the Russian school / E.A. Zheleznyakova, E.A. Andreyushina // *A modern view of RCT training: Neuroaspects: Materials of the International Scientific and Practical conference, Moscow, June 01–02, 2023 / Under the general editorship of E.A. Khamraeva.* – Moscow: Moscow Pedagogical State University, 2023. – pp. 256–261.
4. Buchilova, I.A. Work on spelling literacy and vocabulary expansion in migrant children of primary school age at Russian language lessons in primary school / I.A. Buchilova, T.I. Aliyeva // *Bulletin of Cherepovets State University.* – 2014. – № 4(57). – pp. 124–127.
5. Tishchenko, A.V. Experience of working with students of primary school age on the formation of a culture of interethnic communication to migrant children in the conditions of modern school / A.V. Tishchenko // *Volunteerism as a resource and mechanism for increasing social activity of youth in modern Russian society: a collection of articles based on the materials of the I International Scientific and Practical Forum, Gorno-Altaysk, 01–04 July 2018.* – Gorno-Altaysk: Gorno-Altaysk State University, 2018. – pp. 127–135.
6. Ivanova, G.P. The problem of adaptation of migrant children in an educational institution: results of theoretical and empirical research / G.P. Ivanova, M. Yu. Stetsevich, N.N. Shirikova // *Social relations.* – 2018. – № 2(25). – Pp. 106–115.
7. Pivchenko, V.P. The work of a class teacher with migrant children: tasks, forms, effectiveness / V.P. Pivchenko, A.G. Shabanov // *Izvestiya Voronezh State Pedagogical University.* – 2022. – № 3(296). – Pp. 77–83.
8. Mishanova, O.G. Methodology of pedagogical management of speech development of students: educational and methodical manual / O.G. Mishanova. – Chelyabinsk: Publishing Center «Title», 2018. – 200 p.

Взаимодействие классного руководителя начальных классов с семьями первоклассников

Фатерина Ольга Андреевна,

студент кафедры педагогики и методики начального обучения
ТИ (ф) СВФУ имени М.К. Аммосова г. Нерюнгри
E-mail: ol_kray03@mail.ru

Мамедова Лариса Викторовна,

к.п.н., доцент кафедры педагогики и методики начального обучения,
ТИ (ф) СВФУ имени М.К. Аммосова г. Нерюнгри
E-mail: larisamamedova@yandex.ru

Построение правильной успешной стратегии взаимодействия классного руководителя с родителями первоклассников – один из важнейших аспектов социализации и привыкания начинающих школьников к их новой жизни. Успешная адаптация при прохождении начального звена – залог благополучной учебы на дальнейших этапах обучения.

В статье рассматриваются цели и формы психолого-педагогического взаимодействия педагога и родителей. Итогом описываемого исследования служат изложенные рекомендации практической направленности по формированию стратегии взаимодействия классного руководителя начальных классов с семьями первоклассников. Данные методические указания сформированы на основании опроса педагогов, работающих в начальной школе. Годовой план сотрудничества классного руководителя начальных классов с родителями может быть применен в непосредственной деятельности педагогических работников.

В рамках написания данной работы было проведено исследование, в ходе которого были опрошены 16 практикующих педагогов начальных классов. На основании результатов опроса, а также анализа научной литературы разработаны рекомендации, которых стоит придерживаться руководителям начальных классов при общении с родителями первоклассников.

Любые формы взаимодействия классного руководителя с членами семей обучающихся должны быть направлены на укрепление связей между школьниками и учебным заведением, повышение результативности учебного процесса, создание благоприятного микроклимата как в школе, так и дома. Сотрудничество педагога с семьями обучающихся должно быть продуманным и планомерным, иметь целенаправленный, регулярный характер. Современному классному руководителю следует придерживаться демократического стиля общения, всегда быть на связи.

Ключевые слова: классный руководитель, родители, начальная школа, адаптация, первоклассники.

Каждый ребенок подрастает и отправляется в школу. Большинство родителей стремится дать все самое лучшее своему ребенку, хочет принимать участие в его жизни. Согласно современному законодательству, родители тоже являются полноправными участниками учебного процесса. Построение правильной успешной стратегии взаимодействия классного руководителя с родителями первоклассников – один из важнейших аспектов социализации и привыкания начинающих школьников к новой жизни. Успешная адаптация при прохождении начального школьного звена – залог благополучной учебы на дальнейших этапах обучения. Участие родителей в жизни школьников может иметь следующие цели:

- 1) выбор режима функционирования школы;
- 2) решение некоторых вопросов, касаемых учебного плана;
- 3) организация встреч школьников со знаменитыми, неординарными людьми;
- 4) помощь школе в организации концертов, ярмарок и фестивалей;
- 5) помощь классному руководителю в организации спортивных мероприятий, развлекательных и досуговых акций, культурно-познавательных поездок;
- 6) проведение мероприятий, целью которых является профориентационная пропаганда;
- 7) разработка способов стимулирования (поощрения и наказания) учащихся;
- 8) сплочение коллектива, укрепление товарищеских связей;
- 9) организация дней рождений школьников, а также других праздников (Новый год, 8 марта и так далее);
- 10) помощь семьям одноклассников, которые нуждаются в поддержке;
- 11) выработка у обучающихся принципов здорового образа жизни.

Однако практика показывает, что во взаимоотношениях классного руководителя с родителями может возникнуть ряд проблем.

1. Выбор авторитарного стиля как ведущей тактики управления. Педагог в таком случае категорически не терпит участие посторонних в делах школы. Резонно, что подобное взаимодействие обретает формальный характер и служит лишь для разрешения остро назревших вопросов.
2. В силу педагогической неопытности начинающий педагог не всегда может определить необходимую тематику коммуникации с разными типами родителей (речь идет о многообразных семейных установках, темпераментах).

3. Чересчур навязчивое желание некоторых родителей внести свои идеи в жизнь детского коллектива [9, С. 37].

Адаптационный период для первоклассников является временем своеобразной акклиматизации в необычных для них условиях и требованиях. Здесь необходима предельная согласованность работы школьного руководства, учителей, работающих с классом, психолога и семьи. От того, какую тактику коммуникации выберет классный руководитель, зависит успешность взаимодействия всех перечисленных звеньев. [1, С. 3].

Необходимо сформировать у родителей понимание, что в обозначенный период, приоритетными являются развитие таких важных навыков, как:

- 1) коммуникация (как с педагогом, так и одноклассниками);
- 2) интерес к интеллектуальному познанию мира;
- 3) инициативность;
- 4) прилежность;
- 5) стремление к реализации начатого;
- 6) умение принимать возможные неудачи;
- 7) умение планировать.

В том случае, если перечисленные навыки будут сформированы, процесс получения навыков счета, чтения и письма пройдет быстрее и легче [6]. Не каждый родитель обладает настолько тонким педагогическим чутьем, чтобы проанализировать все выше перечисленные аспекты и с учетом этого построить тактики взаимодействия со своим ребенком. В этой ситуации и требуется помощь опытного педагога.

Выделяют разнообразные формы построения стратегии общения классного руководителя и семей обучающихся.

1. Традиционные: собрание, конференции, индивидуальные встречи, домашний визит.
2. Нетрадиционные: мозговой штурм, круглые столы, практикумы, походы [5, С. 3].

Родительские собрания тоже можно систематизировать относительно содержания: текущее, тематическое, итоговое [10].

Целесообразно проводить разнообразные психолого-педагогические тренинги. Это поможет решить многие проблемы, возникающие в семьях первоклассников. Одной из приоритетных задач

классного руководителя является сплочение семьи. Семья – это гарант поддержки ребенка в проблемной ситуации. Более успешными являются те дети, которые чувствуют любовь и заботу вне зависимости от неприятностей внешней жизни. Эти идеи важно донести до родителей [7]. Каждый педагог должен знать определенные сведения о своих обучающихся:

- 1) особенности здоровья;
- 2) спектр интересов;
- 3) социальные особенности семьи (полная семья или нет, имеются ли какие-то проблемы);
- 4) темперамент;
- 5) особенности реакции на стрессовую ситуацию [5, С. 5].

В рамках написания данной работы было проведено исследование, в рамках которого были опрошены 16 практикующих педагогов начальных классов. На основании результатов опроса, а также анализа научной литературы разработаны рекомендации, которых стоит придерживаться руководителям начальных классов при общении с родителями первоклассников:

- 1) хорошее знание педагогом семей обучающихся. Для этого целесообразно посетить семьи маленьких школьников, проводить тренинги, анкетирование, встречи родительско-детского коллектива в неформальной обстановке, можно попросить семьи создать плакат о своей семье, генеалогическое древо, придумать стихотворение или написать небольшое эссе;
- 2) стараться находить индивидуальный подход к каждой семье, мирить между собой ученические семьи с разными взглядами;
- 3) целесообразно приглашать на родительское собрание других учителей, работающих с классом: учителей физической культуры и иностранного языка, школьного психолога;
- 4) указать родителям важность построения режима дня и питания школьников, проведения оздоровительных мероприятий.

На основе разработанных рекомендаций составлен примерный план взаимодействия классного руководителя с семьями первоклассников (таблица 1). Данный план может применяться в практической деятельности учителей начальной школы.

Таблица 1. План работы с родителями

№	Период	Мероприятие	Сущность мероприятия
1	Август	Родительское собрание.	Информирование родителей о правилах учебной организации, предварительный выбор родительского комитета.
2	Сентябрь	Посещение семей.	Установление контакта в неформальной обстановке, анализ наличия необходимых условий для полноценного труда и отдыха детей.
3	Октябрь	Общешкольное собрание с обучающимися, педагогами и администрацией.	Обсуждение наиболее важных результатов, решение возникающих организационных вопросов, детальное знакомство родителей с системой функционирования учебного процесса. Обсуждение вопросов питания, культурной жизни класса.
4	Ноябрь	Спортивный семейный праздник.	Организация мероприятия для всей семьи по типу «Веселые старты», «Мама, папа, я – спортивная семья».
5	Декабрь	Родительское собрание.	Подведение итогов первого полугодия, обсуждение занимаемых в коллективе каждым учеником позиций.

№	Период	Мероприятие	Сущность мероприятия
6		Новогодний концерт.	Организация новогоднего концерта с последующим чаепитием. Участники концерта – обучающиеся, зрители – родители, другие члены семей.
7	Январь	Заседание родительского комитета.	Разработка дальнейших планов внешкольного взаимодействия коллектива.
8		Проведение семинара для родителей.	Обсуждение с психологом и классным руководителем деталей построения режима дня, выполнения домашних заданий и так далее.
9	Февраль	Родительское собрание.	Обсуждение успеваемости, посещаемости, вопросов дисциплины.
10	Март	Консультирование родителей в режиме онлайн.	Разговор с родителями о методах поощрения и наказания детей.
11		Чтение сочинений и стихотворений, написанных учащимися, на тему «Моя семья»	Родители приглашаются на мероприятие, где первоклассники читают свои работы стихотворного и прозаического характера на тему семьи.
12	Апрель	Посещение семей.	Визит к обучающимся на дом с целью контроля ими соблюдения режима дня, наличия у ребенка места для выполнения домашних заданий, профилактики асоциальных нарушений членами семей обучающихся.
13		Проведение тематической выставки рисунков «Моя семья».	Приглашение родителей на выставку детских рисунков. Анализ рисунков каждого ребенка психологом (в случае необходимости – консультирование родителей по итогам анализа).
14	Май	Концерт «Навстречу лету».	Организация концерта на летнюю тематику, где выступающими будут дети, а зрителями – члены их семей. Демонстрация успехов ученического коллектива и отдельных учащихся.
15		Родительское собрание	Подведение итогов обучения. Обсуждение познавательной деятельности школьников на каникулах.
16		Заседание родительского комитета.	
17	Круглогодично	Поддержание контакта с родителями.	Поддержание постоянного взаимодействия с родителями (и другими членами семей) обучающихся, контроль досуговой деятельности первоклассников. Проведение анкетирования, опросов, дней открытых дверей, помощь во взаимосвязи с администрацией и другими работниками школы, решение конфликтных ситуаций.

Помимо обязательных мероприятий целесообразно провести круглый стол, праздник «Спасибо милым бабушкам и мамам», «Мой папа – самый сильный», «Семейные традиции» и так далее.

Все предполагаемые мероприятия направлены на повышение уровня сплоченности обучающихся с их семьями, развитие творческих способностей первоклассников, познавательного интереса, умения (как родителей, так и детей) взаимодействовать в коллективе [3, С. 74].

Грамотным педагогическим шагом будет организация конференций по проблематике, представляющей интерес для большей части родителей. Необычной, но действенной идеей могут быть вечера «по обмену родительским опытом». В эпоху развития инфографики целесообразно предложить оформить родительские уголки, проводить выставки, раздавать семьям обучающихся памятки и буклеты. Информация такого типа активизирует наглядно-образное мышление и хорошо усваивается [4].

Действенной формой взаимодействия может стать открытый урок. Этот способ демонстрирует родителям «педагогическое мастерство учителя, знакомит с его методикой преподавания, требованиями, дает возможность увидеть своих детей непосредственно во время учебного процесса» [10].

Современный классный руководитель начальных классов обладает рядом характеристик, об актуальности которых свидетельствуют психолого-педагогические исследования:

- 1) устойчивое желание сплотить обучающихся, основать им базу в виде позитивной атмосферы;
- 2) выдержанность, эмоциональная устойчивость;
- 3) возможность обходить «острые углы в конфликте» и разрабатывать решение, приемлемое для всех;
- 4) умение адаптироваться к каждому ребенку и родителю, предоставляя им индивидуальный подход;
- 5) соблюдение моральных общепринятых норм и правил поведения;
- 6) знание современных культурных особенностей и трендов;
- 7) желание постоянно совершенствоваться как личность и в профессиональном аспекте;
- 8) умение применять в практике гаджеты, современные компьютерные технологии;
- 9) готовность быть онлайн практически всегда [8, С. 51].

Педагог, обладающий данными качествами, сможет установить прочное взаимодействие с семьями школьников. Педагогический процесс в первом году обучения нацелен на содействие формирования

нию познавательного интереса обучающихся к новым для них наукам, развитие концентрационных возможностей. Педагогически правильным будет применение дидактических игр и других методик, нацеленных на развитие чувства коллектива, взаимовыручки создание атмосферы вдохновения, открытие широких границ для реализации возможных идей [7, С. 17]. Важно, чтобы требования школы и семьи совпадали. Также необходимо взаимоподдержка авторитета педагога и родителей в глазах первоклассников.

Любые формы взаимодействия классного руководителя с членами семей обучающихся должны быть направлены на укрепление связей между школьниками и учебным заведением, повышение результативности учебного процесса, создание благоприятного микроклимата как в школе, так и дома. Сотрудничество педагога с семьями обучающихся должно быть продуманными и планомерным, иметь целенаправленный, регулярный характер. Современному классному руководителю следует придерживаться демократического стиля общения, всегда быть на связи.

Литература

1. Ачкасова О.Н. Методическое пособие для классных руководителей «Адаптация первоклассников» [Текст] / Ачкасова О.Н. – Сучково: Муниципальное Казенное Общеобразовательное учреждение «Сучковская Средняя Общеобразовательная Школа», – 32 с.
2. Горбунова Н.В., Игнатова О.И. Особенности личностного и профессионального развития учителей начальных классов в профессиональной деятельности // Гаучное обеспечение системы повышения квалификации кадров. 2019. № 2 (39).
3. Джураева Г.С. Работа с родителями в начальных классах // Достижения науки и образования. 2019. № 7 (48).
4. Котлярова О.А. Современные формы работы с родителями в начальной школе / Котлярова О.А. [Электронный ресурс] // Академия развития творчества [сайт]. – URL: Академия развития творчества (Дата обращения 30.09.2023).
5. Маслова Е.Н. План работы с родителями 1–4 «З» класс [Текст] / Е.Н. Маслова – Сургут: Муниципальное бюджетное общеобразовательное учреждение средняя общеобразовательная школа № 5, 2019–2023–17 с.
6. Михальчева В.Ю. Особенности работы с родителями первоклассников [Текст] / В.Ю. Михальчева // Публикации / работа с родителями. – 2022.
7. Нуриева А.Р. Работа классного руководителя с родителями младших школьников к условие успешной адаптации детей в первом классе / А.Р. Нуриева, И.И. Султанова. – Текст: непосредственный // Молодой ученый. – 2021. № 47 (389). – С. 400–402.

8. Панкратова В.Г. Профессионально важные качества учителя начальных классов // вестник ЛГУ им. А.С. Пушкина. 2021. № 2.
9. Сафарова Г.Ф. Взаимодействие классного руководителя с родителями младших школьников // Достижения науки и образования. 2020. № 2 (56).
10. Ухтинская Е.Г. Формы взаимодействия учителя начальных классов с родителями [Текст] / Е.Г. Ухтинская // Республика Мордовия, с. Зыково. – 2022.

INTERACTION OF THE CLASS TEACHER OF THE PRIMARY CLASSES WITH THE FAMILIES OF FIRST-GRADE CHILDREN

Faterina O.A., Mamedova L.V.

Technical Institute (branch) of the State Autonomous Educational Institution of Higher Professional Education "North-Eastern Federal Institute named after M.K. Ammosov" in Neryungri

Building the right successful strategy for interaction between the class teacher and the parents of first-graders is one of the most important aspects of the socialization and adaptation of beginning schoolchildren to their new life. Successful adaptation during the initial level is the key to successful studies at further stages of education.

The article discusses the goals and forms of psychological and pedagogical interaction between the teacher and parents. The result of the described study is the stated practical recommendations for developing a strategy for interaction between the primary school class teacher and the families of first-graders. These guidelines are based on a survey of teachers working in primary schools. The annual plan for cooperation between the primary school class teacher and parents can be applied in the direct activities of teaching staff.

As part of writing this work, a study was conducted in which 16 practicing primary school teachers were interviewed. Based on the results of the survey, as well as an analysis of scientific literature, recommendations have been developed that primary school teachers should adhere to when communicating with parents of first-graders. Any forms of interaction between the class teacher and family members of students should be aimed at strengthening ties between students and the educational institution, increasing the effectiveness of the educational process, and creating a favorable microclimate both at school and at home. Cooperation between a teacher and students' families should be thoughtful and systematic, purposeful, and regular. A modern class teacher should adhere to a democratic style of communication and always be in touch.

Keywords: class teacher, parents, primary school, adaptation, first-graders.

References

1. Achkasova O.N. Methodological manual for class teachers "Adaptation of first-graders" [Text] / Achkasova O.N. – Suchkovo: Municipal State Educational Institution "Suchkovskaya Secondary School", – 32 p.
2. Gorbunova N.V., Ignatova O.I. Features of personal and professional development of primary school teachers in professional activities // Training support for personnel development systems. 2019. No. 2 (39).
3. Juraeva G.S. Work with parents in primary school // Achievements of science and education. 2019. No. 7 (48).
4. Kotlyarova O.A. Modern forms of work with parents in elementary school / Kotlyarova O.A. [Electronic resource] // Academy for the Development of Creativity [site]. – URL: Academy for the Development of Creativity (Date of access: 09/30/2023).
5. Maslova E.N. Plan of work with parents 1–4 "3" grade [Text] / E.N. Maslova – Surgut: Municipal budgetary educational institution secondary school No. 5, 2019–2023–17 p.
6. Mikhalcheva V. Yu. Peculiarities of working with parents of first-graders [Text] / V. Yu. Mikhalcheva // Publications / work with parents. – 2022.

7. Nurieva A.R. Work of the class teacher with parents of junior schoolchildren to the condition of successful adaptation of children in the first grade / A.R. Nurieva, I.I. Sultanova. – Text: direct // Young scientist. – 2021. No. 47 (389). – P. 400–402.
8. Pankratova V.G. Professionally important qualities of a primary school teacher // Bulletin of Leningrad State University named after. A S. Pushkin. 2021. No. 2.
9. Safarova G.F. Interaction of the class teacher with parents of junior schoolchildren // Achievements of science and education. 2020. No. 2 (56).
10. Ukhtinskaya E.G. Forms of interaction between primary school teachers and parents [Text] / E.G. Ukhtinskaya // Republic of Mordovia, p. Zykov. – 2022.

Цифровая образовательная среда и цифровые инструменты в контексте подготовки учащихся 9–11 классов к интеллектуальным состязаниям

Хотькина Марина Александровна

соискатель степени кандидата наук, ассистент кафедры иноязычного образования, Институт международного образования, кафедра иноязычного образования, ФГБОУ ВО «Московский педагогический государственный университет»
E-mail: ma.khotkina@mpgu.su

В статье актуализируется проблема использования цифровых инструментов в контексте подготовки учащихся 9–11 классов к интеллектуальным состязаниям в рамках цифровой образовательной среды. Автор указывает на ключевые черты-характеристики ЦОС, выведенные из базовой дефиниции термина «цифровая образовательная среда», расшифровывается их значение. Формулируется связь и зависимость в системе «цифровая образовательная среда – цифровые инструменты», предлагается авторский перечень учебных возможностей последних (в контексте подготовки к олимпиаде). На примере онлайн-портала «Коалиция» автор доказывает эффективность указанных средств подготовки к олимпиаде по иностранному языку учащихся 9–11 классов. Делается вывод о том, что максимизировать эффективность при использовании ЦОС в контексте подготовки к интеллектуальным состязаниям получится только в случае высокого уровня цифровой грамотности как учителя, так и обучающегося.

Ключевые слова: цифровая образовательная среда; цифровые инструменты; подготовка к интеллектуальным состязаниям; олимпиада школьников; ЦОС.

В современном мире цифровая образовательная среда и цифровые инструменты приобретают всё большую важность и значимость в образовательном процессе. В частности, об этом свидетельствует разработанный и реализуемый в настоящий момент Федеральный проект «Цифровая образовательная среда», который направлен на создание и внедрение в образовательных организациях цифровой образовательной среды, а также обеспечение реализации цифровой трансформации системы образования [5]. Ключевыми задачами проекта являются обеспечение образовательных организаций современным оборудованием, развитие цифровых сервисов и контента для образовательной деятельности.

Использование цифровой образовательной среды (ЦОС) и цифровых инструментов оказывается эффективным и при комплексной подготовке учащихся 9–11 классов к интеллектуальным состязаниям (олимпиадам), в том числе по иностранному языку, что подтверждают теоретические и практико-ориентированные исследования отечественных специалистов (например, А.П. Гулова [1]; Н.Г. Сосиной [4]; Е.Г. Хрисановой, Е.В. Фроловой, Л.А. Метельковой [3] и др.).

Однако, прежде чем перейти к осмыслению роли ЦОС и цифровых инструментов в контексте подготовки учащихся к олимпиаде необходимо определиться с сущностью данных феноменов и их взаимосвязью.

Так, согласно оценке О.Н. Шиловой, цифровая образовательная среда – это «опосредованный использованием цифровых технологий и цифровых образовательных ресурсов комплекс отношений в образовательной деятельности, способствующих реализации субъектами образовательного процесса возможностей по освоению культуры, способов самореализации, выстраивания социальных отношений, нацеленных на формирование ответственного цифрового поведения гражданина современного общества». [7, с. 40]

Анализ представленной дефиниции, которая, стоит сказать, является наиболее популярной в отечественной научной литературе, позволяет сформулировать ряд ключевых черт-характеристик цифровой образовательной среды (рисунок 1).

Представленные на рисунке 1 характеристики доказывают необходимость акцентировать внимание на том, что в современной образовательной практике цифровая образовательная среда не означает полный переход на дистанционное обучение или отказ от личного посещения школы учениками.



Рис. 1. Ключевые характеристики цифровой образовательной среды

Основная цель цифровой образовательной среды – расширить возможности интерактивного обучения, а не заменить живое общение с учителем. Данная цель отлично «вписывается» в сферу подготовки обучающихся к олимпиаде.

Неотъемлемой частью цифровой образовательной среды, играющей важную роль в ее создании и поддержке, являются цифровые инструменты, которые относятся к группе цифровых технологий, ориентированных/направленных на улучшение эффективности и скорости передачи информации в процессе преподавания и обучения путем увеличения ее качества и привлекательности [6].

Наиболее популярными цифровыми инструментами, которые могут использоваться в рамках цифровой образовательной среды при подготовке учащихся к олимпиадам, являются:

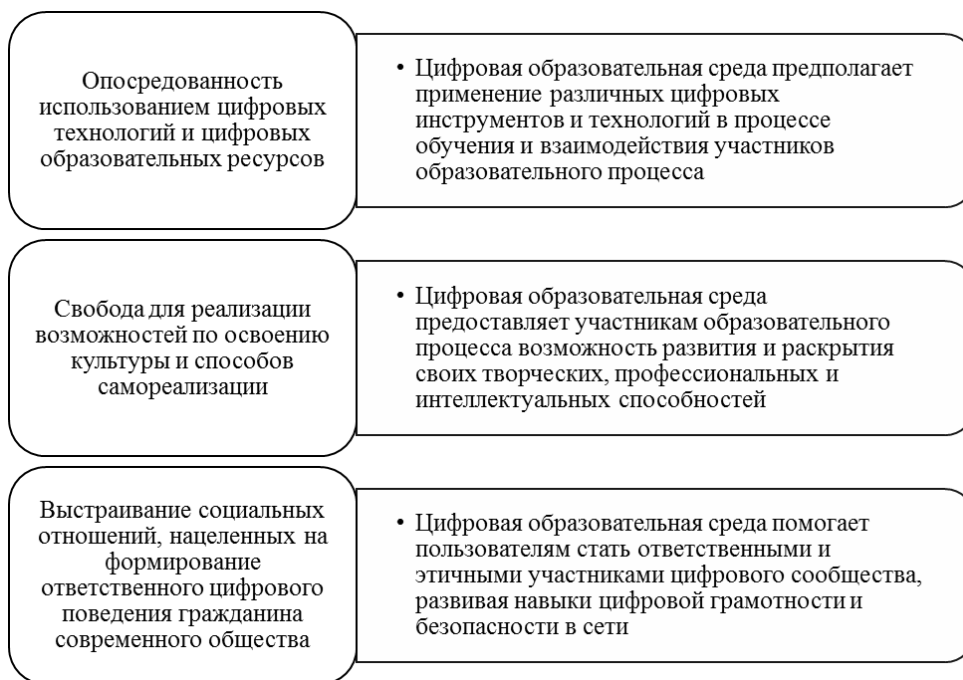
1. Электронные учебники и онлайн-курсы (предоставляют доступ к учебному материалу и заданиям через интернет, позволяя школьникам учиться в собственном темпе и получать обратную связь).

2. Видеоуроки и онлайн-вебинары (дают возможность получения информации через видео- и аудиоматериалы, что позволяет усваивать материал с помощью методов наглядности и интерактивности).

3. Интерактивные доски и презентации (позволяют учителям создавать интерактивные уроки и презентации, с использованием графиков, таблиц, изображений и других мультимедийных элементов).

4. Онлайн-инструменты для создания и обмена документами (позволяют работать над проектами и заданиями в режиме реального времени, обмениваться документами и получать обратную связь).

5. Симуляторы (предоставляют возможность взаимодействовать с визуализациями и симуля-

циями, чтобы лучше понять сложные концепции и явления в различных предметных областях).

6. Онлайн-тестирование (позволяет студентам проверить свои знания через тесты и опросы, а также получать мгновенную обратную связь о своих успехах и ошибках).

Одним из инструментов, оказавшимся наиболее эффективным при подготовке обучающихся 9–11 классов к олимпиадам, для автора статьи оказался портал онлайн-школы «Коалиция» [2]. Данная образовательная организация является онлайн-школой по подготовке к Всероссийской олимпиаде школьников, перечневым олимпиадам, ЕГЭ и ОГЭ при поддержке Центра педагогического мастерства (ЦПМ). Возможности платформы позволяют не только создавать теоретический материал, проводить онлайн-занятия с обучающимися (одним учеником), создать полностью автоматизированное входное и выходное тестирование, но также и практические задания с проверкой лично педагогом, ведущим подготовку ученика (учеников) к олимпиаде.

Возможности сайта позволяют оценить прогресс прохождения курса подготовки к олимпиаде каждым из учеников, проверить присутствие ученика на онлайн-занятии по теме; в автоматическом режиме сравнить результаты входного и выходного тестирования, оценив эффективность пройденного курса. Тестирование в форме онлайн-тренажера по пройденному материалу в формате заданий олимпиады позволяет оценить успешность освоения материала после каждого занятия для дополнительного отслеживания прогресса и еженедельной тренировки заданий.

Данный инструмент, как и цифровые инструменты в целом, имеет ряд преимуществ в контексте подготовки учащихся 9–11 классов к олимпиаде.

Одним из основных преимуществ является доступность – платформа позволяет обучаться

и практиковать навыки английского языка в любое время и в любом месте. Это и множество других приложений и онлайн-ресурсов предлагают интерактивные уроки, задания, тесты и игры, которые помогают развить навыки аудирования, чтения, письма, говорения и предоставляют возможность тренировки олимпиадных заданий.

Цифровые инструменты, в том числе платформа «Коалиция», предлагают персонализированный подход к обучению. Задания и теоретический материал можно адаптировать к индивидуальным потребностям и уровню подготовки учащихся, предоставлять дополнительную поддержку и практику в слабых областях.

При использовании цифровых инструментов в подготовке к олимпиаде по английскому языку обучающиеся могут улучшить навыки самостоятельной работы и практиковаться в самопроверке. С этой целью можно применять онлайн-словари и грамматические ресурсы, записывать свой голос, чтобы улучшить произношение.

При этом, важно отметить, что указанные достоинства и возможности сами по себе не являются гарантом эффективной подготовки. Для того, чтобы максимизировать продуктивность, успешно использовать цифровые инструменты в образовательной среде, учителя и обучающиеся должны владеть достаточным уровнем навыков и умений в области цифровой грамотности.

Таким образом, подводя итог и обобщая сказанное можно заключить, что цифровая образовательная среда и цифровые инструменты могут быть очень полезными в подготовке учащихся 9–11 классов к интеллектуальным состязаниям по английскому языку. Они предлагают широкие возможности для практики и самостоятельного изучения языка, но требуют комплексного подхода и учета индивидуальных потребностей учащихся.

Литература

1. Гулов А.П. Цифровые технологии при подготовке к всероссийской олимпиаде школьников по английскому языку // Вестник ЮУрГУ. Серия: Образование. Педагогические науки. 2023. № 1. URL: <https://cyberleninka.ru/article/n/tsifrovye-tehnologii-pri-podgotovke-k-vserossiyskoy-olimpiade-shkolnikov-po-angliyskomu-yazyku> (дата обращения: 18.10.2023).
2. Коалиция: онлайн-школа // Официальный сайт. URL: <https://school-olymp.ru/home> (дата обращения 20.10.2023).
3. Метелькова Л.А., Хрисанова Е.Г., Фролова Е.В. Использование цифровых инструментов в иноязычной подготовке обучающихся // КПЖ. 2021. № 3 (146). URL: <https://cyberleninka.ru/article/n/ispolzovanie-tsifrovyyh-instrumentov-v-inoazychnoy-podgotovke-obuchayuschih-sya> (дата обращения: 18.10.2023).
4. Соснина Н.Г. Цифровые коммуникативные технологии как средство формирования иноязычной коммуникативной компетенции // АНИ: педагогика и психология. 2020. № 1 (30). URL: <https://cyberleninka.ru/article/n/tsifrovyye-kommunikativnye-tehnologii-kak-sredstvo-formirovaniya-inoazychnoy-kommunikativnoy-kompetentsii> (дата обращения: 18.10.2023).
5. Федеральный проект «Цифровая образовательная среда» // Министерство просвещения Российской Федерации: Официальный сайт. 2023. URL: <https://edu.gov.ru/national-project/projects/cos/> (дата обращения 16.10.2023).
6. Шайхутдинова Л.М. Обзор цифровых инструментов педагога для организации дистанционного обучения // Скиф. 2021. № 4 (56). URL: <https://cyberleninka.ru/article/n/obzor-tsifrovyyh-instrumentov-pedagoga-dlya-organizatsii-distantsionnogo-obucheniya> (дата обращения: 18.10.2023).
7. Шилова О.Н. Цифровая образовательная среда: педагогический взгляд // Чи О. 2020. № 2 (63). URL: <https://cyberleninka.ru/article/n/tsifrovaya-obrazovatel'naya-sreda-pedagogicheskiy-vzglyad> (дата обращения: 18.10.2023).

DIGITAL EDUCATIONAL ENVIRONMENT AND DIGITAL TOOLS IN THE CONTEXT OF PREPARING STUDENTS OF GRADES 9–11 FOR INTELLECTUAL COMPETITIONS

Khotkina M.A.

Moscow State Pedagogical University

The article actualizes the problem of using digital tools in the context of preparing students of grades 9–11 for intellectual competitions within the digital educational environment. The author points out the key features and characteristics of the DEE derived from the original definition of the term, their meaning is deciphered. The connection and interdependence in the system “digital educational environment – digital tools” is presented, followed by the proposition of the author’s list of educational opportunities of the latter (in the context of preparation for the Olympiad). Based on the example of using the online platform “Koalitsiya”, the author proves the effectiveness of these training tools. The conclusion states that maximum efficiency of using DEE in the context of preparation for intellectual competitions will be possible only in the case of a high-level digital literacy of both the teacher and the student.

Keywords: digital educational environment; digital tools; preparation for intellectual competitions; Olympiad of schoolchildren; DEE.

References

1. Gulov A.P. Digital technologies in preparation for the All-Russian Olympiad of schoolchildren in English // Bulletin of SUSU. Series: Education. Pedagogical sciences. 2023. No. 1. URL: <https://cyberleninka.ru/article/n/tsifrovye-tehnologii-pri-podgotovke-k-vserossiyskoy-olimpiade-shkolnikov-po-angliyskomu-yazyku> (accessed: 10/18/2023).
2. Coalition: online school // Official website. URL: <https://school-olymp.ru/home> (date of announcement 16.10.2023).
3. Metelkova L.A., Khrisanova E.G., Frolova E.V. The use of digital tools in foreign language training of students // KPJ. 2021. No. 3 (146). URL: <https://cyberleninka.ru/article/n/ispolzovanie-tsifrovyyh-instrumentov-v-inoazychnoy-podgotovke-obuchayuschih-sya> (accessed: 18.10.2023).
4. Sosnina N.G. Digital communicative technologies as a means of forming foreign-language communicative competence // ANI: pedagogy and psychology. 2020. No. 1 (30). URL: <https://cyberleninka.ru/article/n/tsifrovyye-kommunikativnye-tehnologii-kak-sredstvo-formirovaniya-inoazychnoy-kommunikativnoy-kompetentsii> (accessed: 10/18/2023).
5. Federal project “Digital Educational Environment” // Ministry of Education of the Russian Federation: Official website. 2023.

URL: <https://edu.gov.ru/national-project/projects/cos/> / (accessed 16.10.2023).

6. Shaikhutdinova L.M. Overview of digital tools of a teacher for the organization of distance learning // Skif. 2021. No.4 (56). URL: [https://cyberleninka.ru/article/n/obzor-tsifrovyyh-instrumentov-](https://cyberleninka.ru/article/n/obzor-tsifrovyyh-instrumentov-pedagoga-dlya-organizatsii-distantsionnogo-obucheniya)

[pedagoga-dlya-organizatsii-distantsionnogo-obucheniya](https://cyberleninka.ru/article/n/obzor-tsifrovyyh-instrumentov-pedagoga-dlya-organizatsii-distantsionnogo-obucheniya) (accessed: 10/18/2023).

7. Shilova O.N. Digital educational environment: pedagogical view // ChiO. 2020. No. 2 (63). URL: <https://cyberleninka.ru/article/n/tsifrovaya-obrazovatel'naya-sreda-pedagogicheskiy-vzglyad> (accessed: 18.10.2023).

Анализ современной ситуации с языковым образованием в пяти странах Центральной Азии в контексте российско-украинского конфликта

Чжан Вэнхуа,

студент, Институт иностранных языков, Университет Шихэцзы
E-mail: 2360829913@qq.com

Лу Янь,

студент, Институт химии и химической инженерии,
Университет Шихэцзы
E-mail: 2657484621@qq.com

Ван Жун,

студент, Институт литературного искусства, Университет
Шихэцзы
E-mail: 2651371800@qq.com

После распада Советского Союза пять стран Центральной Азии активно проводили реформы в различных областях, стремясь продемонстрировать свою национальную независимость и укрепить культурную самобытность, однако после более чем трех десятилетий реформ в них все еще остается много проблем. Сейчас, когда российско-украинский конфликт длится уже более года, пять центральноазиатских государств привлекают к себе большое внимание из-за своих исторически сложных отношений с Россией и роли чувствительной зоны в российско-украинском конфликте. В процессе развития российско-украинского конфликта пять центральноазиатских стран проводят различную политику в отношении России, и их разное отношение к ней отражается и в языковом образовании. Помимо русского, в Центральной Азии процветает обучение английскому и китайскому языкам, однако, согласно статистике Центра международного образования, уровень обучения английскому языку в Центральной Азии находится на низком уровне, а китайский, как новый для региона язык, изначально сложен для изучения, и в настоящее время Китай по-прежнему использует русский язык как средство дипломатии с пятью странами Центральной Азии; тем не менее, частота обучения этим двум языкам в Центральной Азии будет расти. В данной статье будет проведен краткий анализ текущей ситуации с языковым образованием в пяти странах Центральной Азии в контексте российско-украинского конфликта.

Ключевые слова: русско-украинский конфликт; языковое образование; пять стран Центральной Азии.

Казахстан: сохранение статуса русского языка

«Казахизация» стала основополагающей политической правительства Казахстана, и в ответ на постепенное выхолащивание казахского национального языка, культуры и самобытности в советский период 1960-х гг. в постнезависимом Казахстане была значительно усилена роль казахского языка во всех сферах жизни, а основными мерами, принятыми в области образования, стали ослабление русского языка, Основными мерами, принятыми в области образования, являются ослабление русского языка, усиление казахского языка и популяризация английского языка; введение трехязычного образования; реформа латинского алфавита. После обретения независимости был принят ряд законодательных актов, направленных на постоянное повышение статуса казахского языка, а русский язык был ослаблен до статуса языка межнационального общения в Казахстане.

Хотя численность русскоязычного населения и русскоязычных школ после обретения Казахстаном независимости сократилась, использование русского языка в городах Казахстана, как страны с частыми экономическими обменами и политическими взаимодействиями с Россией, в определенной степени возросло. Высшее образование в Казахстане всегда имело две системы обучения – на казахском и русском языках, но в последние годы под влиянием «трехязычной политики» в сферу высшего образования Казахстана стали проникать также европейские и американские модели обучения на английском языке.

С момента начала российско-украинского конфликта позиция Казахстана по отношению к России неоднократно менялась с учетом его национальных интересов. На пресс-конференции в феврале 2023 года министр иностранных дел Казахстана Тлеубети заявил, что «Казахстан будет продолжать проводить диверсифицированную внешнюю политику. Он намерен поддерживать систему сдержек и противовесов для обеспечения взаимовыгодного сотрудничества со всеми странами». После начала конфликта Казахстан выступил против вторжения на чужие территории, оказал гуманитарную помощь Украине и при этом принял большое количество российских приезжих и предпринимателей.

В связи с этим изменилась и языковая среда в Казахстане. Де-русификация» последних 30 лет не означает отказа от русского языка, напротив, в последние годы спрос на русский язык в Центральной Азии растет год от года. После

российско-украинского конфликта реформирование казахского алфавита на латиницу, которое было заявлено к завершению к 2025 году, было отложено поэтапно до 2031 года из-за ряда проблем с развитием национального языка. В связи с тесными экономическими связями и связями в области безопасности Казахстана с Россией. Казахские семьи хотят, чтобы их дети овладели русским языком, и рассматривают его как «окно» во внешний мир. Казахстан и Россия также активно ведут образовательную дипломатию, и в июне 2022 года бывшее Министерство образования и науки опровергло слухи о том, что с 2023 года все школы республики перейдут на казахский язык. В настоящее время в 53,6% из 6957 государственных школ Казахстана обучение ведется только на казахском языке, в 16,6% – на русском и в 29,4% – на двух языках: казахском и русском. Такая сложная система преподавания и большая нагрузка на учащихся, связанная с изучением языка, вызывает большое недовольство и протест со стороны образовательного сообщества. Ранее Мурат Бахтиярур, член Сената Казахстана, выразил свое возмущение существующей системой преподавания языков и резко осудил тот факт, что в первом классе школьники обязаны изучать три языка – казахский, русский и английский, а кое-где и четыре.

Кроме того, в сфере народной жизни, несмотря на существование языковых патрулей и постоянные нападки на статус русского языка со стороны националистов, пытающихся поколебать его место в жизни народа Казахстана, статус русского языка в Казахстане также официально защищен введением соответствующих нормативных актов, таких как: 1. Новый закон о языках законодательно регулирует такое поведение, а Токаев назвал нарушение русского языка. В октябре 2022 года на встрече лидеров стран СНГ в Астане президент Казахстана Касым-Жомарт Токаев предложил создать под эгидой СНГ транснациональную организацию по поддержке и продвижению русского языка.³ В 2020 году лидеры стран СНГ приняли решение объявить 2023 год годом русского языка как языка межнационального общения. В 2020 году лидеры стран СНГ совместно приняли решение объявить 2023 год годом «русского языка как языка межнационального общения».. 4. Депутаты Государственной Думы Казахстана также недавно предложили обратить внимание и улучшить положение русского языка в стране. В октябре 2022 года первый Экспертный форум «Общая повестка развития Центральной Азии и России» был посвящен перспективам сотрудничества стран Центральной Азии и России в различных областях в контексте российско-украинского конфликта, в том числе в области языкового образования и использования русского языка.

Очевидно, что влияние русского языка как языка межнационального общения и как лингва франка в силу исторических причин и социальных потребностей не исчезнет в Казахстане и будет существовать как важный язык образования.

Узбекистан: ослабление ограничений на русский язык

После обретения независимости Узбекистан установил узбекский язык в качестве государственного, а русский – в качестве языка межобщинного общения. В 2005 году разразились Андижанские события, и по мере их затухания и углубления российско-узбекского сотрудничества статус русского языка был в некоторой степени восстановлен. Несмотря на то что Узбекистан ограничивает широкое использование русского языка в СМИ и издательской деятельности, в Интернете и на сайтах государственных органов постоянно используются русский и украинский языки. В 2019 году в Узбекистане был проведен второй пересмотр проекта закона «О государственном языке». Проект предусматривает защиту государственного языка, уважение всех языков национальностей и народов, проживающих на территории Узбекистана, и создание необходимых условий для их развития.

С момента российско-узбекского конфликта в феврале 2022 года президент Узбекистана выражает надежду, что стороны в ближайшее время найдут взаимоприемлемый способ урегулирования проблемы и предотвращения дальнейшей эскалации ситуации. Узбекистан занимает взвешенную и нейтральную позицию в отношении российско-украинского конфликта и, стремясь сохранить равновесие, дистанцируется от России и Запада. Узбекистан занял последнее место среди 12 стран в «Индексе геополитических союзников России с тесными связями с Россией», опубликованном британским журналом The Economist.

В условиях продолжающегося конфликта связи Узбекистана с российским соседом укрепляются в связи с продовольственным кризисом и обеспечением национальной безопасности, и, хотя валютные поступления сокращаются, объемы экспортной торговли растут.

Статус русского языка в Узбекистане повышается.

На протяжении многих лет русский язык является вторым языком общения после государственного языка – узбекского. Популярность русского языка в Центральной Азии очевидна, например, в Ташкенте, где многие русские школы переполнены, а узбекоязычные родители хотят, чтобы их дети получали многоязычное образование с раннего возраста. В сельских районах страны не хватает квалифицированных учителей, и преподавание русского языка там поставлено несколько хуже. Эту ситуацию правительство планирует улучшить за счет продвижения программы «Класс», реализуемой в партнерстве между правительствами Узбекистана и России. Кроме того, в университетах Узбекистана по-прежнему ведутся занятия по русскому языку.

В области языковой политики Узбекистан постепенно переходит к трансформации оригинального алфавита в латиницу, рассчитывая полностью реализовать ее к концу 2023 года. Однако

поспешность и незавершенность реформы алфавита привела к разлому в культурном взаимопонимании: свободное владение русским языком в устной и письменной форме у молодежи после 80-х годов и слабое владение родным письменным языком у молодых людей, которые в соответствии с требованиями системы образования имеют высокий уровень владения английским, а в некоторых случаях и рядом иностранных языков, можно рассматривать как проявление провала языковой реформы в Узбекистане. В Узбекистане 90% русскоязычных студентов – узбеки.

При нынешнем президенте Мирзиёеве правительство Узбекистана провело ряд важных преобразований в сфере образования. В конце 2022 г. Сенат Олий Мажлиса утвердил государственный бюджет на 2023 г., в котором расходы на образование запланированы в размере 58,4 трлн сумов, что значительно превышает запланированные расходы на здравоохранение – 28,4 трлн сумов, культуру – 2,5 трлн сумов и спорт – 2,4 трлн сумов. По прогнозам, бюджет на образование составит 58,4 трлн сумов.

Преподавание русского языка в Узбекистане делится на два направления: русский язык и русская литература. Являясь стандартным языком Узбекистана, русский язык, как и государственный, выполняет ряд функций: образовательную, язык обучения, язык науки, язык СМИ, язык культурной жизни. Он также выполняет функцию языка межнационального общения. В условиях постоянной интеграции происходит взаимообогащение русско-узбекского корпуса: русский язык вбирает в себя ряд слов из узбекских и тюркских языков, а узбекский язык – слова из русского.

Прошло более года с начала российско-узбекского конфликта, и правительство Узбекистана, как самой густонаселенной страны Центральной Азии, позитивно отреагировало на неопределенность войны, уделяя внимание развитию собственного языка, направляя и поддерживая использование узбекского языка, в основном реализуя содержание соответствующих реформ. Все чаще используется русский язык; английский язык ценится как инструмент международного развития и стал обязательным языком для государственных служащих Узбекистана; в Узбекистане популярен корейский язык, в стране насчитывается около 200 школ с корейским языком обучения; быстро развивается китайский язык, в ряде мест открываются школы по изучению китайского языка.

Кыргызстан: укрепление связей с Россией, сохранение высокого статуса русского языка

Среди пяти стран Центральной Азии русский язык имеет в Кыргызстане самый высокий правовой статус и является одним из официальных языков, признанных Конституцией. Статус русского языка как официального неоднократно закреплялся по мере сближения политических и экономических отношений с Россией, а в 2004 г. президент Акаев подчер-

кнул, что русский язык в Кыргызстане будет надежно защищен, а русский и киргизский языки будут сосуществовать вечно. Впоследствии, в связи с тем, что большинство киргизского руководства было выходцами с юга страны и проводило определенную политику ослабления русского языка, русских становилось все меньше, а религиозные противоречия и другие факторы сужали пространство для выживания русских, и они массово покидали страну.

К моменту российско-украинского конфликта численность этнических русских в Киргизии сократилась с 1 млн до 354 тыс. человек, однако в стране по-прежнему насчитывается более миллиона человек, считающих русский язык родным. Такая ситуация объясняется, во-первых, тем, что Киргизия является крупнейшим экспортером иностранной рабочей силы в Россию, во-вторых, тем, что Киргизия является членом ОДКБ и Евразийского экономического союза, в-третьих, тем, что жители страны понимают важность качественного образования и необходимость поиска работы, а хорошая работа для гражданина страны требует больших знаний и компетенции в русском языке. В феврале 2021 года, после вступления в должность президента, Запаров посетил Россию, что способствовало развитию русскоязычного образования в стране: правительства двух стран договорились об открытии 44 русскоязычных школ-интернатов по всей стране, что еще больше укрепило позиции русского языка в стране. В то же время реформа латинизации киргизского алфавита по ряду аппаратных причин проводится с перебоями и неэффективно, а прогресс в реформировании национального языка практически застыл.

Денежные переводы киргизов, работающих в России, являются одним из основных компонентов валового внутреннего продукта (ВВП) Киргизии: в 2020 году трудовые переводы составят 31% ВВП страны, причем подавляющая их часть будет поступать из России. После российско-украинского конфликта санкции в отношении России привели к сокращению денежных переводов мигрантов, а в связи с ростом внутренних цен на продукты питания и товары, инфляция в которых составляет около 13%, Киргизия вынуждена гибко адаптировать свою стратегию к ряду изменений, чтобы расширить шансы страны на выживание и развитие. Одной из мер и гарантий является поддержание статуса русского языка в стране.

Со времен российско-украинского конфликта и по сей день в Киргизии сохраняется тенденция к росту образования на русском языке. Все больше киргизов считают, что русский язык – это показатель образованности и интеллекта, что изучение языка означает лучшее развитие.

Таджикистан: повышение статуса русского языка в целях безопасности и развития

Таджикистан всегда заявлял, что государство уважает и обеспечивает правовую защиту всех языков,

защищает неотъемлемое право каждого гражданина на выбор родного языка и развитие собственной культуры, а также равенство перед законом в отношении статуса как родного, так и национального языков. В Таджикистане до и после обретения независимости были приняты законы, закрепляющие таджикский язык в качестве государственного, однако статус русского языка в стране официально не обозначен, а гражданам гарантируется право на использование родного языка. Кроме того, таджикский язык относится к персидской семье языков, и Таджикистан, в отличие от четырех других государств Центральной Азии, не вернулся к арабскому написанию таджикского языка в пользу латинского алфавита, а продолжает использовать для таджикского языка алфавит Кирилла.

Наряду с углублением отношений с Россией и переездом граждан страны на работу в Россию, значительно возросла частота использования русского языка и повысился его статус: среди пяти стран Центральной Азии Таджикистан занимает второе место после Казахстана по частоте использования русскоязычных СМИ. О современном значении Таджикистана во внешней политике России говорит и тот факт, что Путин посетил Таджикистан только перед участием в саммите по Каспийскому морю в 2022 году.

Среди пяти стран Центральной Азии Таджикистан чрезвычайно зависит от России в политическом, экономическом и военном отношении, является воротами для террористов и наркобизнеса в Центральную Азию, но имеет слабые собственные силы обороны и для поддержания безопасности вынужден сотрудничать с Россией. Число трудовых мигрантов из Таджикистана в Россию составляет около четверти всего населения страны, а денежные переводы мигрантов обеспечивают около трети ВВП.

После российско-украинского конфликта Таджикистан занял позицию, схожую с позицией Киргизии, и в результате попал под санкции, а ситуация с безопасностью и экономикой в Таджикистане очень серьезная.

Туркменистан: использование русского языка остается на крайне низком уровне

После начала российско-украинского конфликта Туркмения, проводящая политику нейтралитета, в силу своего уникального политического статуса и занятая сменой старого и нового президентов, сначала проводила ежегодные консультации с США по видеосвязи, а затем в июне 2022 года президент Бердымухаммедов был приглашен посетить Россию, так что особый статус нейтральной страны стал естественным зонтиком для турецкого государства.

В последние годы возросшие возможности и удобство выезда для продолжения учебы в вузы России и стран СНГ стимулируют интерес к изучению русского языка в Туркменистане. Во-вторых, русский язык сохранил статус языка неофици-

ального межнационального общения в ряде крупных городов. Поэтому, несмотря на сокращение программ по русскому языку в начальной и средней школе, спрос на него среди населения скорее растет, чем падает. Юридически русский язык в Туркменистане является иностранным. Однако на практике он остается средством общения в обществе, хотя гуманистические контакты между двумя странами развиваются медленно, основаны на прагматизме и в определенной степени взаимовыгодны. Российско-украинский конфликт не оказал существенного влияния на выбор языка в Туркменистане, где русский язык имеет небольшой рост популярности, но менее распространен среди молодого поколения, а обучение английскому языку, несмотря на государственные гарантии, происходит медленно из-за сильного противодействия Туркменистана Соединенным Штатам.

Заключение

Огромное влияние российско-украинского конфликта замедлило процесс текстовых и образовательных реформ в некоторых странах Центральной Азии, но в то же время русский язык как важное средство коммуникации между странами на постсоветском пространстве еще долго не исчезнет в Центральной Азии, а русскоязычное образование, напротив, будет демонстрировать определенную тенденцию к росту, и люди будут рассматривать изучение русского языка как символ своей идентичности и способ «выхода в свет». Люди воспринимают изучение русского языка как символ статуса и способ «выйти в свет». Помимо русского, в Центральной Азии процветает обучение английскому и китайскому языкам, однако, согласно статистике Центра международного образования, уровень обучения английскому языку в Центральной Азии находится на низком уровне, а китайский, как новый для региона язык, изначально сложен для изучения, и в настоящее время Китай по-прежнему использует русский язык как средство дипломатии с пятью странами Центральной Азии; тем не менее, частота обучения этим двум языкам в Центральной Азии будет расти, т.е. частота языкового образования в Центральной Азии будет продолжать увеличиваться. В дальнейшем языковое образование будет диверсифицировано на родные языки, русский, английский, китайский и т.д., и будет реализована система образования «родной язык + иностранный язык».

Литература

1. Ван Пэй. Обзор пяти стран Центральной Азии [М]. Синьцзянское народное издательство.
2. Лю, Итун. Геополитическая и экономическая динамика Центральной Азии в условиях российско-украинского конфликта. [J]. Русский журнал, 2022, т. 12; № 71.
3. Сунь Жуаньчжи; Чжан Хуэйцзун. Влияние новых изменений в региональной ситуации на страны Центральной Азии: текущее поло-

жение и перспективы. [J]. Евразийская экономика, 2022, № 259.

4. Чжан Хунли; Чжан Юйянь. Современное состояние и перспективы развития русского языка в Центральной Азии. [J]. Xinjiang Social Science, 2010, No.169.
5. Сяо Бинь. Политика США в Центральной Азии: анализ с точки зрения охоты на оленей. [J]. Русский журнал, 2021, v.11; no.63.
6. Дэн Хао; Ли Тяньи. Новые сигналы, прозвучавшие на встрече министров иностранных дел России и пяти стран Центральной Азии. [J]. World Knowledge, 2022, No.1821.
7. Юань Хуэйцзя. Исследование проблемы «де-русификации» в пяти странах Центральной Азии. [D]. Дипломатическая академия; ЦНКИ.
8. Ян Пэнфэй. О реалистической основе стратегии России в Центральной Азии. [J]. Шелковый путь, 2017, № 359.
9. Ван Ли. От политического идеала к социальной реальности: обзор языковой политики в пяти странах Центральной Азии. [J]. Journal of Henan Normal University (Philosophy and Social Science Edition), 2017, v.44; No.18
10. (USA) David j. – rogerson; Translation xia qingyu. China and Russia: competition and cooperation [m]. Publishing house of social and scientific literature.

ANALYSIS OF THE CURRENT SITUATION OF LANGUAGE EDUCATION IN FIVE CENTRAL ASIAN COUNTRIES UNDER THE BACKGROUND OF THE RUSSIAN-UKRAINIAN CONFLICT

Zhang Wenhua, Lu Yan, Wang Rong
Shihezi University

Since the collapse of the Soviet Union, the five Central Asian countries have vigorously pursued reforms in various fields to assert their national independence and strengthen their cultural identity, but many problems remain after more than three decades of reform.

With the Russia-Ukraine conflict now more than a year old, the five Central Asian countries are in the spotlight due to their historically complex relationship with Russia and their role as sensitive areas of the Russo-Ukraine conflict. As the Russia-Ukraine conflict continues to evolve, the policies of the five Central Asian countries towards Russia also differ, and the different attitudes of each country towards Russia are reflected in language education. In addition to Russian, teaching English and Chinese languages is flourishing in Central Asia, however, according to statistics from the Center for International Education, the level of English language teaching in Central Asia is low, and Chinese, as a new language for the region, is initially difficult to learn, and is currently time China still uses Russian as a means of diplomacy with the five Central Asian countries; however, the frequency of teaching these two languages in Central Asia will increase. This paper will briefly analyse the current situation of language education in the five Central Asian countries in the context of the Russia-Ukraine conflict.

Keywords: Russia-Ukraine conflict; Language education; Five Central Asian countries.

References

1. Wang Pei. Review of five Central Asian countries [M]. Xinjiang People's Publishing House.
2. Liu, Yitong. Geopolitical and economic dynamics of Central Asia in the context of the Russian-Ukrainian conflict. [J]. Russian Journal, 2022, vol. 12; No. 71.
3. Sun Ruanzhi; Zhang Huizong. The impact of new changes in the regional situation on the countries of Central Asia: current situation and prospects. [J]. Eurasian Economics, 2022, No. 259.
4. Zhang Hongli; Zhang Yuyan. Current state and prospects for the development of the Russian language in Central Asia. [J]. Xinjiang Social Science, 2010, No.169.
5. Xiao Bin. US Policy in Central Asia: Analysis from a Deer Hunting Perspective. [J]. Russian Journal, 2021, v.11; no.63.
6. Deng Hao; Li Tianyi. New signals sounded at the meeting of the foreign ministers of Russia and five Central Asian countries. [J]. World Knowledge, 2022, No.1821.
7. Yuan Huijia. A study of the problem of "de-Russification" in five Central Asian countries. [D]. Diplomatic Academy; TSNKI.
8. Yang Pengfei. On the realistic basis of Russia's strategy in Central Asia. [J]. Silk Road, 2017, No. 359.
9. Wang Li. From political ideal to social reality: a review of language policies in five Central Asian countries. [J]. Journal of Henan Normal University (Philosophy and Social Science Edition), 2017, v.44; No.18
10. (USA) David j. -rogerson; Translation xia qingyu. China and Russia: competition and cooperation [m]. Publishing house of social and scientific literature.

Методики формирования коммуникативной компетентности у студентов: на примере аграрных вузов

Богданова Юлия Зуфаровна,

кандидат филологических наук, доцент, ФГБОУ ВО
«Государственный аграрный университет Северного
Зауралья»
E-mail bogdanowa2907@mail.ru

В статье рассматриваются проблемы системы обучения в аграрных вузах с акцентом на формирование коммуникативной компетенции в российской системе образования; приведена необходимость формирования коммуникативной компетенции студентов в процессе профессиональной подготовки в свете коммуникативной лингвистики, поскольку ей уделяется недостаточно внимания. Для предупреждения данных затруднений формирование и развитие профессионально-коммуникативной компетентности выпускников вузов должны стать целенаправленными и специально организованными, необходим единый концептуальный подход и теоретико-методологическая основа с учетом необходимости равноправного культурного взаимодействия коммуникантов различных лингвокультурных общностей. Установлено, что уровень развития коммуникативной компетенции студентов зависит от многих факторов, в частности от степени развития профессиональной компетентности личности, от степени ее социализации в обществе, от психологической готовности к межкультурному общению.

Ключевые слова: коммуникативная компетенция, аграрное образование, обучение, высшее образование, коммуникация.

Актуальность темы статьи обусловлена тем, что динамично меняющаяся картина мира и развитие технологий и средств производства обуславливают подготовку нового поколения специалистов для России. Актуальной становится компетентностно-ориентированная модель профессионального образования. Использование учебных материалов нового поколения, соответствующих современным требованиям Федерального государственного образовательного стандарта, является одним из условий достижения качества образования. Учебная литература, как главное средство обучения, должна обеспечить формирование компетенций будущих специалистов. Целью исследования является определение актуальных проблем учебно-методического обеспечения образовательного процесса в аграрном вузе с точки зрения их направленности на формирование коммуникативной компетенции обучающихся.

Научная новизна исследования заключается в углублении общих представлений о роли внеинституциональных образовательных практик в развитии личности через призму дисциплины, выявлении конкретных тенденций, развивающихся на протяжении определенного периода времени, с учетом условной информации о трансформации. и среда общения.

Сельское хозяйство сегодня радикально меняется с точки зрения технологий и развития производства [6]. Подготовка специалистов нового поколения для агропромышленного комплекса становится архиважной задачей для аграрных вузов. Выпускник должен обладать набором универсальных, общепрофессиональных и профессиональных компетенций для успешной самореализации в профессиональной деятельности. Развитие и совершенствование коммуникативной компетентности как ключевой компетенции XXI века происходит через вузовские языковые дисциплины, а также через дисциплины гуманитарного цикла.

Одним из основных условий достижения высокого качества профессионального образования является использование в образовательном процессе учебной литературы нового поколения, соответствующей современным требованиям Федерального государственного образовательного стандарта. Учебная литература, являясь главным средством обучения, должна обеспечить формирование компетенций будущих специали-

стов [3]. Центральным компонентом системно-методического обеспечения процесса обучения в вузе являются учебники и учебные пособия как комплекс учебных материалов, направленных на развитие и совершенствование компетенций и личностных качеств студентов, а также умений самостоятельного овладения специальностью [1].

Однако анализ современной практики разработки учебных материалов пособий позволяет выявить противоречия между необходимостью повышения качества учебной литературы и недостаточной опорой ее разработчиков на современные подходы к проектированию и разработке содержания и форм представления учебных материалов, что создает затруднения в достижении образовательных целей в учебном процессе. Данное противоречие актуализирует проблему современного учебно-методического обеспечения образовательного процесса в аграрном вузе.

Теория учебной литературы была детально разработана и описана Т.В. Веселковой, И.С. Выходцевой, Н.В. Любезновой, Е.А. Пичкурено, Е.А. Владимирцем, М.С. Саадиевым и др. [3; 8; 9] Эти исследователи сформулировали ряд характеристик учебника. Главной целью обучения, по их мнению, является не усвоение определенного объема лексических единиц, грамматических правил и социокультурных знаний (хотя это важно), а формирование умения осуществлять общение в устной и письменной формах. По мнению М.В. Сычевой и А.В. Борисова, значимой является способность учебника реализовать воспитательную и развивающие функции предмета [10].

В научных трудах Е.А. Пичкурено описаны тенденции развития учебной литературы, разработаны теоретические основы содержания и структура учебников нового поколения. Ключевым моментом в создании учебника должна стать интеграция трех элементов: учебная информация + дидактические инновации + компьютер. Только при таком подходе учебник может стать «центральным звеном в методическом обеспечении учебного процесса» [8].

По мнению А.В. Борисова, учебник должен формировать социокультурные ассоциации для «последующего манипулирования и формирования ценностно-личностных установок у обучающихся», чтобы в дальнейшем стимулировать межъязыковое общение и непосредственный контакт с носителями культуры [10].

В зарубежных исследованиях проанализированы отдельные аспекты современной теории и практики разработки учебных материалов. Так, в работе Д. Миллера [7] представлен сравнительный анализ между языком текстов, обычно используемых на занятиях по развитию навыков чтения (например, биографий, газетных или журнальных статей), и языком текстов, с которыми чаще всего сталкиваются на вводных курсах бакалавриата в университете. Определение места разрабатываемых материалов в учебном плане, реализация педагогического дизайна (детализация содержания, роли преподавателя и обучающихся, выбор

источников учебных материалов, типы учебных заданий) на основе выбранного методологического подхода рассматриваются в работе А. Коксхеда и П. Берда [5].

Краткий обзор функций и особенностей учебников представлен Дж. Витта. Автор анализирует учебные материалы с целью определения роли учебника в овладении учащимся специализированными навыками в мультикультурном и глобализированном мире. Основная цель составления, по его мнению, это обеспечение готового, «под ключ» инструмента для изучения собственно языка, с одной стороны, и культурного многообразия – с другой [4].

Опираясь на известную систему культурной репрезентации, иранские ученые Сасан Балегизаде и Лейли Амири Шайестех свое исследование сосредоточили на контент-анализе учебников грамматики. Вопреки ожиданиям относительно культурной нейтральности учебных материалов, в проанализированных учебниках в значительной степени преобладал практический аспект культуры, который включает поведенческие модели определенного общества, содержащие информацию о повседневной жизни и обычаях [2]. Согласно А. Коксхеду и П. Берду, сложная многокомпонентная структура коммуникативной компетенции должна быть отражена и в содержании учебных материалов, и типах заданий, которые готовят к коммуникации в ситуациях реального общения [5].

Согласно компетентностному подходу содержание учебных материалов должно не только отражать лингвистическую направленность, но и включать профессиональный контекст и универсальные способы учебной и коммуникативной деятельности. Профессиональный контекст представлен в темах, коммуникативных ситуациях и учебно-профессиональных задачах. Учебно-профессиональная задача соединяет в себе триаду компетентностно-сообразного содержания: лингвистического, учебно-профессионального и деятельностного. Именно решение задач в учебном процессе на занятиях обеспечивает сплав языковой, коммуникативной, мыслительной, исследовательской, командной деятельности.

Крайне редко можно встретить в пособиях задания на развитие навыков аналитического или оценочного чтения с использованием приемов критического мышления. Зачастую авторы предлагают готовую для усвоения информацию: прочитать и перевести отдельные слова из текста, познакомиться с готовым глоссарием, выучить грамматическое правило и т.д. Задачный подход к усвоению содержания обучения практически не используется разработчиками учебных материалов. Таким образом, деятельностный компонент содержания представлен только навыками разных техник чтения; отбор языкового материала не соответствует принципам компетентностного подхода; учебно-профессиональная задача как форма представления содержания обучения используется в наименьшей степени.

Если проанализировать учебные материалы по критерию коммуникативной значимости, то можно прийти к выводу, что их использование в реальном учебном процессе не способствует формированию практических умений деловой коммуникации.

Нами было обнаружено, что большинство представленных учебных пособий не реализуют в должной мере контролируемую функцию, поскольку они не содержат в полном объеме основные дидактические единицы, подлежащие проверке на этапе контроля знаний или итоговой аттестации.

Также обращает на себя внимание недостаток заданий коммуникативной направленности в учебных пособиях: только 6% учебных пособий имеют коммуникативно ориентированную направленность [1]. Данное обстоятельство затрудняет создание искусственной среды на занятиях. Активизация и стимулирование речевой деятельности студентов в устной и письменной формах становятся трудновыполнимыми задачами в учебном процессе, если учебное пособие не реализует коммуникативно-мотивирующую функцию.

На основе проведенного анализа мы можем сделать вывод, что учебные материалы имеющихся учебных пособий, с одной стороны, направлены на развитие и совершенствование системы языковых знаний, умений и представлений. С другой стороны, они не способствуют овладению способами речевой деятельности (говорением, аудированием, письмом), аналитической и оценочной деятельности, командной работы. В целом они не обеспечивают компетентностно-ориентированное обучение, направленное на подготовку специалистов к осуществлению деловой коммуникации. Низкая коммуникативная значимость заданий также является значительным недостатком существующих пособий. Также результаты анализа указывают на неполноту дидактических функций учебных материалов вследствие однотипных заданий.

Таким образом, в исследовании был поставлен вопрос об эффективности существующих учебников и учебных пособий, используемых в учебном процессе аграрных вузов, для развития и совершенствования коммуникативной компетенции будущих специалистов для агропромышленного комплекса. На основе проведенного анализа учебной литературы, были выявлены актуальные проблемы содержательно-дидактического и организационно-методического характера, а также проблема результативности учебных материалов.

В современных условиях в рамках обучения в вузах в свете коммуникативной лингвистики существует острая необходимость теоретико-методологической и практической разработки продуктивной методики формирования коммуникативной компетенции обучающихся.

На основе сделанных выводов обозначим основные проблемы учебно-методического обеспечения образовательного процесса в аграрном вузе:

1) проблема содержательно-дидактического характера,

2) проблема организационно-методического характера,

3) проблема результативности образовательного процесса. Анализ педагогических исследований, посвященных теоретическим и практическим аспектам разработки учебной литературы, позволяет сделать вывод, что существующие проблемы учебно-методического обеспечения образовательного процесса объясняются методологическим несоответствием.

Таким образом, в обучении в аграрных вузах в свете коммуникативной компетенции возможно определить ряд существующих на сегодняшний день проблем:

- увеличение значения и роли подготовки студентов и отсутствие единого концептуального подхода и теоретико-методологической основы в области продуктивного образования, которые обеспечивали бы формирование коммуникативной компетенции обучающихся и овладение знаниями, умениями и навыками в аграрной области в соответствии с профессиональными требованиями;
- увеличение значимости формирования навыков самоконтроля и саморегуляции студентов в процессе обучения и недостаточной разработанностью продуктивных приемов, которые обеспечивали бы реализацию принципов продуктивного обучения в рамках высшего специализированного образования.

Посредством реализации поставленных задач достигнута реализация цели исследования – сформулированы проблемы обучения с акцентом на формирование коммуникативной компетенции и пути их решения, заключающиеся в усложнении развития и совершенствования навыков и умений взаимодействия людей, принадлежащих к разным культурам и языкам; в увеличении значения и роли подготовки студентов и при этом отсутствии единого концептуального подхода и теоретико-методологической основы в области продуктивного аграрного образования; повышении значимости формирования навыков самоконтроля и саморегуляции студентов в процессе обучения и недостаточной разработанности продуктивных приемов, которые обеспечивали бы реализацию принципов продуктивного обучения в рамках высшего специализированного образования, а также в необходимости учета необходимости равноправного культурного взаимодействия коммуникантов различных лингвокультурных общностей.

Литература

1. Актуальные проблемы лингвистики и лингводидактики в неязыковом вузе // III Международная научно-практическая конференция: сборник материалов конференции. Москва: МГТУ им. Н. Баумана. 2019. 294 с.

2. Балегиаде С., Шайесте Л.А. Контент-анализ культурных репрезентаций трех учебников по грамматике английского как иностранного языка // Познавательное образование. 2020. № 7. С. 1–10.
3. Веселкова Т.В., Выходцева И.С., Любезнова Н.В. Культура устной письменной и устной коммуникации. Саратов: Вузовское образование; Наука. 2020. № 4. С. 28–35.
4. Витта Дж.П. Функции и особенности учебников ELT и анализ учебников: краткий обзор // Журнал РЭЛК. 2021. № 8. С. 1–8.
5. Коксхед А., Берд П. Подготовка учителей письма к преподаванию словарного запаса и грамматики академической прозы. // Журнал письменности на втором языке. 2007. № 16(3). С. 129–147.
6. Кубрушко П.Ф., Шингарева М.В., Атапина Ю.А. Подготовка кадров для агропромышленного комплекса в системе непрерывного профессионального образования // Агроинженерия. 2022. Т. 24. № 4. С. 58–63.
7. Миллер Д. Учебники по чтению ESL против университетских учебников: даем ли мы нашим студентам ту информацию, которая им может понадобиться? // Журнал английского языка для академических целей. 2011. № 10(1). С. 32–46.
8. Пичкуненко Е.А., Владимирец Е.А. Основные тенденции развития учебной литературы // Экономика. Право. Печать. Вестник КСЭИ. 2013. № 3(59). С. 165–170.
9. Саадиев М.С. О некоторых аспектах проблемы обновления учебно-методического обеспечения образовательного процесса в вузе // Проблемы и перспективы развития образования: материалы междунар. науч. конф. Т. II. Пермь: Меркурий. 2011. С. 129–132.
10. Сычева М.В., Борисов А.В. Современный вузовский учебник как средство развития профессиональных компетентностей будущих педагогов // Современные образовательные технологии в подготовке педагога с учетом профессионального стандарта: сб. материалов междунар. науч.-практ. конф. Орехово-Зуево: Государственный гуманитарно-технологический университет. 2017. С. 110–115.

FORMATION OF COMMUNICATIVE COMPETENCE AMONG STUDENTS OF AN AGRICULTURAL UNIVERSITY

Bogdanova Yu.Z.

State Agrarian University of the Northern Urals

The article considers the problems of the system of education in agrarian universities with a focus on the formation of communicative competence in the Russian education system; the necessity of forming students' communicative competence in the process of professional training in the light of communicative linguistics is given, as it is not given enough attention. To prevent these difficulties, the formation and development of professional and communicative competence of university graduates must become focused and specially organized; a unified conceptual approach and theoretical and methodological basis are needed, taking into account the need for equal cultural interaction between communicants of different linguistic and cultural communities. It has been established that the level of development of students' communicative competence depends on many factors, in particular, on the degree of development of professional competence of an individual, on the degree of his/her socialisation in society, on psychological readiness for intercultural communication.

Keywords: communicative competence, agricultural education, training, higher education, communication.

References

1. Current problems of linguistics and linguodidactics in a non-linguistic university // III International Scientific and Practical Conference: collection of conference materials. Moscow: MSTU n. N. Bauman. 2019. 294 p.
2. Baleghizadeh S., Shayesteh L.A. A content analysis of the cultural representations of three ESL grammar textbooks // Cogent education. 2020. № 7. P. 1–10.
3. Veselkova T.V., Vykhodtseva I.S., Lyubeznova N.V. Culture of oral written and oral communication: a textbook. Saratov: University education; Science. 2020. P. 28–35.
4. Vitta J.P. The Functions and features of ELT textbooks and textbook analysis: a concise review // RELC Journal. 2021. № 8. P. 1–8.
5. Coxhead A., Byrd P. Preparing writing teachers to teach the vocabulary and grammar of academic prose. September 2007 // Journal of Second Language Writing. 2007. № 16(3). P. 129–147.
6. Kubrushko P.F., Shingareva M.V., Atapina Y.A. Training of personnel for the agro-industrial complex in the system of continuous professional education // Agroengineering. 2022. Т. 24. № 4. P. 58–63.
7. Miller D. ESL reading textbooks vs. university textbooks: Are we giving our students the input they may need? // Journal of English for Academic Purposes. 2011. № 10(1). P. 32–46.
8. Pichkurenko E.A., Vladimerets E.A. Main trends in the development of educational literature // Economics. Right. Seal. KSEI Bulletin. 2013. № 3(59). P. 165–170.
9. Saaduev M.S. On some aspects of the problem of updating educational and methodological support of the educational process at a university // Problems and prospects for the development of education: materials of the international. scientific conf.. Т. II. Perm: Mercury. 2011. P. 129–132.
10. Sycheva M.V., Borisov A.V. Modern university textbook as a means of developing professional competencies of future teachers // Modern educational technologies in teacher training taking into account the professional standard: collection. materials international scientific-practical conf. Orekhovo-Zuevo: State University of Humanities and Technology. 2017. P. 110–115.

Обобщение результатов апробации модели инклюзивного образования в условиях дошкольной образовательной организации

Веретенникова Оксана Аркадьевна,

заместитель заведующего по учебно-воспитательной работе муниципального автономного дошкольного образовательного учреждения Снежинского городского округа «Детский сад компенсирующего вида № 24»
E-mail: ov1090255@gmail.com

Вихляева Галина Федоровна,

учитель-логопед муниципального автономного дошкольного образовательного учреждения Снежинского городского округа «Детский сад компенсирующего вида № 24»
E-mail: galina.vikhlyayeva@gmail.com

Костромина Ирина Алексеевна,

старший воспитатель муниципального автономного дошкольного образовательного учреждения Снежинского городского округа «Детский сад компенсирующего вида № 24»
E-mail: Hipi81@mail.ru

Скороспешкина Анастасия Борисовна,

заведующий муниципального автономного дошкольного образовательного учреждения Снежинского городского округа «Детский сад компенсирующего вида № 24»
E-mail: anastasiaskorospeshkina@yandex.ru

Шилова Мария Александровна,

старший воспитатель муниципального автономного дошкольного образовательного учреждения Снежинского городского округа «Детский сад компенсирующего вида № 24»
E-mail: mawa_2008g@mail.ru

В данной статье рассматривается вопрос о модели инклюзивного образования для детей дошкольного возраста с ограниченными возможностями здоровья. Авторы описывают ключевые механизмы и условия реализации данной модели в рамках дошкольного образовательного учреждения. Также в статье рассматривается понятие «инклюзивная готовность педагога», представленное в исследованиях различных авторов. Инклюзивная готовность определяется как фактор, влияющий на построение системы инклюзивного образования. [3] Для выявления профессиональных проблем педагогов было проведено исследование инклюзивной готовности. В рамках исследования были изучены мотивационный, когнитивный, действенный и рефлексивный компоненты. Были представлены результаты констатирующего и контрольного этапов исследования. Статья также содержит описание структурных компонентов модели инклюзивного образования и методических инструментов, используемых для решения поставленных задач. Авторы также обосновывают необходимость принятия ряда управленческих решений в целях обеспечения качественного результата сопровождения.

Ключевые слова: практика инклюзивного образования, модель инклюзивного образования, инклюзивная готовность педагогов, дети с ограниченными возможностями здоровья, дошкольное образование.

Кардинальные изменения в Российской системе образования подразумевают появление новых более эффективных психолого-педагогических подходов к организации обучения и воспитания, особенно в дошкольном образовании, так как именно дошкольное образование является первой ступенью в системе непрерывного образования, обеспечивая преемственность воспитания и обучения ребенка в условиях детского сада, семьи и школы. Определенной инновацией в современной образовательной системе является инклюзивное образование, которое направлено на обеспечение равных возможностей для всех детей, включая детей с ограниченными возможностями здоровья. Согласно Федеральному закону «Об образовании в Российской Федерации» от 29.12.2012 № 273-ФЗ, ребёнок с «ограниченными возможностями здоровья» (ОВЗ) – это физическое лицо, имеющее недостатки в физическом и/или психологическом развитии, подтвержденные ПМПК и препятствующие получению образования без создания специальных условий. [1]

По данным мониторинга Министерство просвещения Российской Федерации, в 2020 году число инклюзивных школ достигло 10,1 тысячи (28% от общего количества), а инклюзивных детских садов – более 8 тысяч (21,8% от общего количества).

В региональной Концепции поддержки образования для детей с ограниченными возможностями здоровья в Челябинской области указывается на необходимость формирования единого образовательного пространства, обеспечивающего доступность качественного общего образования для обучающихся с ограниченными возможностями здоровья на территории Челябинской области.

Стойкая тенденция роста в нашем дошкольном образовательном учреждении (ДОУ) количества детей с ОВЗ с различными ментальными нарушениями и детей-инвалидов и имеющийся опыт образования детей с тяжёлыми нарушениями речи в группах компенсирующей направленности позволил перейти к осуществлению практики инклюзивного образования.

Самоанализ деятельности Учреждения в рамках федерального мониторинга качества дошкольного образования (МКДО) выявил проблему: отсутствие эффективно действующего механизма управления развитием инклюзивного образования в ДОУ для обеспечения доступного и качественного образования детей с ограниченными возможностями здоровья.

Решением этой проблемы стала разработана и внедрение модель организации инклюзивного

образования детей с ОВЗ (Модель) в муниципальном автономном дошкольном образовательном учреждении № 24 г. Снежинска. Данная Модель обеспечивает полное включение ребенка с ОВЗ в жизнь образовательного учреждения. Разрабатываемая Модель, нами было проанализировали текущее состояние инклюзивного образовательного пространства в ДОО и выявили некоторые трудности, которые необходимо преодолеть. На основе этого были выделены четыре основных компонента Модели: целевой, структурно-функциональный, содержательно-технологический и рефлексивно-оценочный.

Оценка инклюзивных барьеров позволила разработать эффективно действующую систему комплексного сопровождения детей с ОВЗ, создать модули, обуславливающие реализацию практики инклюзивного образования и консолидировать социальное партнёрство в режиме открытого образовательного пространства для полноценной социализации детей с ОВЗ. Согласно поставленной цели, разработанная Модель должна обеспечить доступное и качественное образование детям с ОВЗ.

Таким образом, для комплексного функционирования Модели необходимо реализовать следующие модули: нормативно-правовой, материально-технический, психолого-педагогический, кадровый и модуль сетевого взаимодействия.

В ходе оценки по МКДО результатов реализации представленных модулей пришли к выводу, что важным ресурсом реализации Модели является уровень профессиональной компетентности педагогов и их инклюзивная готовность. Под инклюзивной готовностью мы понимаем комплекс компетенций, предопределяющих намерения и способность к эффективной профессионально-педагогической деятельности в условиях инклюзивного образовательного пространства [6,7].

Изучив теоретические источники по данному вопросу, мы выяснили, что инклюзивная готовность является комплексной интегративной характеристикой личности педагога, включающая в себя мотивационный компонент (С.В. Алехина, М.Н. Алексеева, Е.Л. Агафонова, В.В. Хитрюк, Ю.В. Шумиловская и др.), когнитивный (Ю.В. Шумиловская), действенный компонент (В.В. Хитрюк), рефлексивный компонент (О.С. Кузьмина, И.Н. Хафизуллина) [4,5].

Данные компоненты легли в основу мониторинга инклюзивной готовности педагогов ДОО, которые позволяет своевременно корректировать содержание профессиональной деятельности для повышения качества инклюзивного образования. Проведя анализ доступных источников, определили, что на сегодняшний день единого диагностического инструментария инклюзивной готовности педагогов не создано. Был разработан оценочно-критериальный инструментарий диагностики, который позволил нам оценить уровень инклюзивной готовности педагогов ДОО к реализации задач профессиональной деятельности. [2]

С использованием оценочно-критериального инструментария диагностики в дошкольном образовательном учреждении было проведено исследование, цель которого заключалась в определении готовности педагогического коллектива к работе с детьми с ОВЗ в контексте инклюзивного образования.

На констатирующем этапе сбора данных мы провели анкетирование, которое выявило исходный уровень готовности педагогов к инклюзивному образованию. В опросе участвовало 30 сотрудников МАДОУ № 24 г. Снежинск: 67% из них – воспитатели, 13% – учителя-логопеды, 3% – учителя-дефектологи, 3% – педагоги-психологи, 7% – музыкальные руководители и 7% – старшие воспитатели. По профессиональному уровню: 63% педагогов имеют высшее педагогическое образование, 10% – среднее профессиональное. Оставшиеся 27% имеют высшее образование непедагогического профиля и прошли курсы переподготовки по специальности «Дошкольное образование». Высшую квалификацию имеют 33% опрошенных.

Высшую квалификационную категорию имеют 6 педагогов (20%), первую квалификационную категорию имеют 5 человек (17%), соответствие занимаемой должности у 40% (12) педагогов, без квалификационной категории – 23% (7) педагогов. Подчеркнем, что у большинства педагогов (60% (18 педагогов)) стаж профессиональной деятельности не превышает 10 лет: 17% педагогов (5) со стажем до 3 лет; 10% педагога (3) – до 5 лет; 33% (10) педагогов – до 10 лет. У 40% (12) педагогов стаж профессиональной деятельности более 10 лет: 7% (2) педагогов – до 15 лет; 7% (2) педагогов – до 20 лет; 3% (1) педагогов – до 25 лет, 23% (7) педагогов – свыше 25 лет.

На втором этапе исследования были проанализированы результаты, полученные по компонентам инклюзивной готовности педагогов: мотивационный, когнитивный, действенный, рефлексивный.

В мотивационном компоненте были проанализированы: отношение педагогов к детям с ОВЗ, личностную заинтересованность в результате деятельности, желание помочь «особому» ребёнку и его семье. Теоретическая подготовка в области инклюзивного образования, знания особенностей детей с ОВЗ рассмотрены нами в когнитивном компоненте инклюзивной готовности. Уровень владения практическими умениями определён через призму действенного компонента, который включает умение проектировать инклюзивный образовательный процесс, создавать условия для совместного обучения детей с ОВЗ и «нормативных» детей, организовывать образовательную деятельность в рамках инклюзии. Для анализа рефлексивного компонента нами были выделены следующие критерии: эффективность применяемых методик, методов и приёмов, степень удовлетворённости собственной профессиональной деятельностью, готовность педагогов к непрерывному саморазвитию.

Результаты исследования мотивационного компонента показали, что в целом 100% педагогов проявляют положительное отношение к детям с ОВЗ, но при этом лишь 37% проявляют личную заинтересованность в решении задач инклюзивного образования, мотивируют себя на выполнение определенных действий и достижение успеха. 49% педагогов присутствует желание помочь «особому» ребёнку и его семье (диаграмма 4).

Анализ состояния когнитивного компонента профессиональной компетентности педагогов продемонстрировал, что лишь у 28% педагогов средний уровень теоретической подготовки в области основ инклюзивного образования, низкий уровень показали остальные 72% педагогов, высокого уровня не выявлено. Половина респондентов имеют представления об особенностях детей с особыми образовательными потребностями. Остальные опрошенные указали на недостаток имеющихся знаний в этой области (рис. 1).

Когнитивный компонент констатирующий этап



Рис. 1

Действенный компонент констатирующий этап

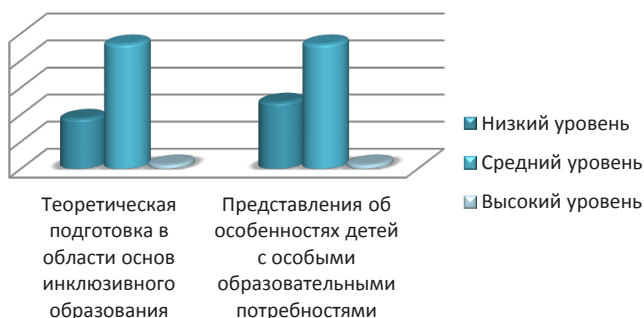

Рис. 2

Что касается результатов анализа действенного компонента, то нами были выявлены профессиональные дефициты. Все педагоги испытывают затруднения разной степени по предлагаемым критериям. Высокую степень затруднений в проектировании образовательного процесса в соответствии с ФГОС ДО в условиях инклюзии показали 86%, а в создании условий для совместного обучения детей в условиях инклюзии – 75% респондентов. Трудности в организации образовательной деятельности в условиях инклюзии высказали все педагоги. Среднюю степень затруднения в проек-

тировании образовательного процесса в соответствии с ФГОС ДО в условиях инклюзии была выявлена у 14%, а в создании условий для совместного обучения детей в условиях инклюзии – 25% опрошенных (рис. 2).

Данные, полученные в ходе изучения рефлексивного компонента инклюзивной готовности, показали, что 76% педагогов оценивают эффективность применяемых ими методик, методов и приёмов как низкую, 18% педагогов – как среднюю и лишь 6% опрошенных – как высокую. Удовлетворённость собственной профессиональной деятельностью высказали 21% респондентов, остальные 79% педагогов не удовлетворены результатами собственной профессиональной деятельности со всеми участниками образовательных отношений. Однако не все педагоги проявили готовность к непрерывному обучению (92% из 100%) (рис. 3).

Рефлексивный компонент констатирующий этап



Рис. 3

Таким образом, анализ результатов констатирующего этапа исследования показал, что наиболее низкие результаты готовности к реализации инклюзивного образования получены по когнитивному и действенному компонентам. Полученные данные свидетельствуют о необходимости принятия ряда управленческих решений с целью повышения качества инклюзивного образования. Мы поставили перед собой цель – повышения качества работы педагогов инклюзивных групп за счёт создания условий для повышения профессиональной компетенции.

На формирующем этапе исследования для решения поставленной цели был разработан кейс локальных нормативных документов, регламентирующих деятельность педагогов в инклюзивном пространстве, разработали план-программу подготовки педагогов к работе с детьми с ОВЗ и их семьями.

Нами была разработана план-программа «Инклюзивный педагог. Перезагрузка», направленная на устранение пробелов в области знаний педагогов об инклюзии, о детях с ОВЗ различных нозологических категорий, о психологии семей, воспитывающих «особого» ребёнка, о передовых разработках в области коррекционного образования.

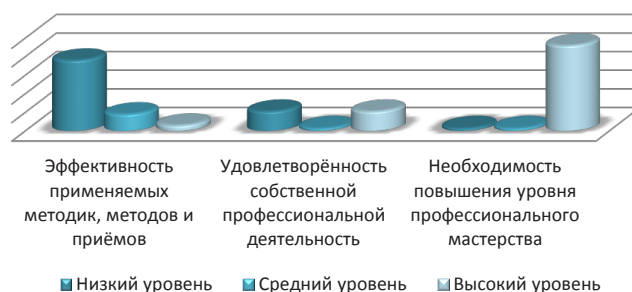
В основу плана-программы положены результаты проведенного исследования по выявлению уровня готовности педагогов к реализации практики инклюзивного образования в ДОУ, передовые инклюзивные практики, профессиональный стандарт педагога. План-программа включает

в себя различные виды методической деятельности: индивидуальные и групповые консультации, педагогические часы, выход на группы с целью наблюдения и фиксации проблемных ситуаций, видео лекции, перечень ресурсов для повышения квалификации педагогов.

Проведены следующие коуч-мероприятия для педагогов:

- цикл постоянно действующих семинаров «Инклюзивный детский сад – детский сад для всех», «Сопровождение детей с ОВЗ в рамках индивидуальных образовательных маршрутов», «Эффективные формы взаимодействия всех участников коррекционно-образовательного процесса (педагоги-родители, родители-дети, педагоги-дети)», «Организация РППС как важное условие результативности коррекционной работы»;
- нетрадиционные встречи с привлечением социальных партнёров: аквариум «Инклюзия. Факты. Противоречия. Мнения», фестиваль инклюзивных идей «Dobrodel», круглый стол «Право быть равным», «Преимущество дошкольного и школьного образования обучающихся»;
- практические кейсы «Спектакль начинается. На сцене играют особые дети», «Игра в четыре руки: технология бинарного урока», «Трансформируем группу: среда для всех – среда для каждого».

Каждое из проведённых мероприятий имело свои цели и задачи, которые были достигнуты в ходе реализации план-программы «Инклюзивный педагог. Перезагрузка».

С целью определения эффективности проведенных мероприятий на контрольном этапе исследования был проведен срез компонентов инклюзивной готовности педагогов с сохранением предыдущих критериев.

Сравнивая результаты исследования мотивационного компонента, констатирующего и контрольного этапов мы выяснили, что наблюдается положительная динамика по критериям «личная заинтересованность в решении задач инклюзивного образования» – 92%, «желание помочь «особому» ребёнку и его семье» – 100%. Что касается показателя «положительное отношение к детям с ОВЗ», он остался на прежнем высоком уровне – 100% (рис. 4).

Мотивационный компонент



Рис. 4

Значительное улучшение показателей когнитивного компонента инклюзивной готовности педагогов наблюдается по всем критериям: высокий уровень теоретической подготовки в области основ инклюзивного образования показали 79% респондентов, 21% педагогов – средний уровень; 100% педагогов пополнили профессиональный багаж теоретическими знаниями особенностей детей с ОВЗ (рис. 1 и 5).

Когнитивный компонент контрольный этап

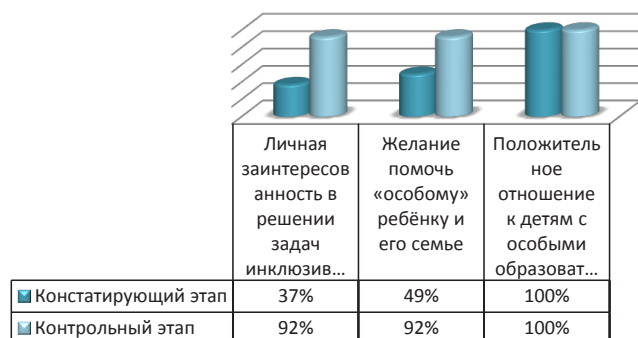

Рис. 5

Анализ показал положительную динамику в восполнении профессиональных дефицитов действенного компонента инклюзивной готовности педагогов ДОУ. Среднюю степень затруднений в проектировании образовательного процесса в соответствии с ФГОС ДО в условиях инклюзии показали 63%, в создании условий для совместного обучения детей в условиях инклюзии – 71% респондентов, трудности в организации образовательной деятельности в условиях инклюзии высказали 48% педагогов. Низкая степень затруднения в проектировании образовательного процесса в соответствии с ФГОС ДО в условиях инклюзии сохраняется у 37%, в создании условий для совместного обучения детей в условиях инклюзии – 29% опрошенных, в организации образовательной деятельности в условиях инклюзии у 52% педагогов (рис. 2 и 6).

Действенный компонент контрольный этап

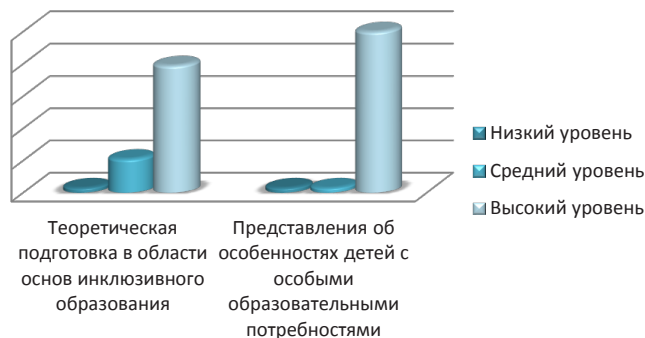

Рис. 6

Данные, полученные в процессе контрольного этапа исследования рефлексивного компонента инклюзивной готовности, показали, что 35% опрошенных высоко оценивают эффективность

применяемых ими методик, методов и приёмов, 59% педагогов дали среднюю оценку эффективности своей деятельности, 6% респондентов считают свою работу в условиях инклюзии не эффективной. Удовлетворены результатами собственной профессиональной деятельностью со всеми участниками образовательных отношений 53% педагогов, у 47% сохраняется неудовлетворенность собственной профессиональной деятельностью. 100% педагогов осознают необходимость повышения уровня своего профессионального мастерства и готовы к непрерывному обучению (рис. 3 и 7).

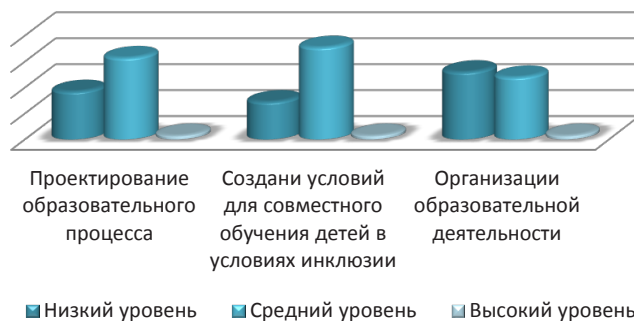

Рис. 7

Контрольный этап исследования ярко продемонстрировал динамику в сторону повышения показателей инклюзивной готовности педагогов ДОУ, что подтверждает целесообразность и результативность проделанной работы.

Таким образом комплексный анализ результатов внедрения модели инклюзивного образования в дошкольных образовательных учреждениях (ДОУ), определил направления для дальнейшей работы. Исследование уровня готовности педагогов к инклюзивному образованию в контексте реализации Модели подтвердило правильность управленческих решений, принятых для повышения профессионального уровня педагогов, как ключевого фактора в создании системы инклюзивного образования в ДОУ. Созданная нами Модель может служить управленческим инструментом в практике других дошкольных образовательных учреждений после проведения апробации и обеспечения необходимых условий для ее реализации.

Литература

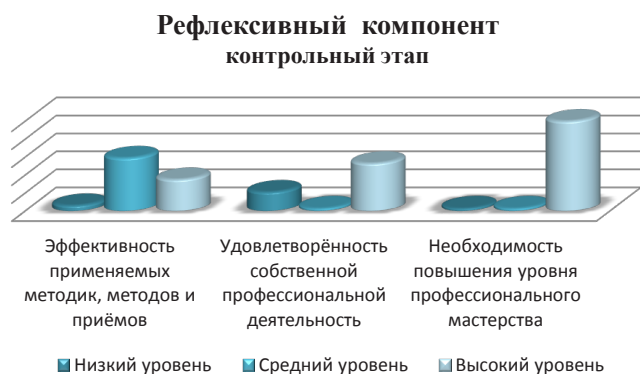
1. Федеральный закон «Об образовании в Российской Федерации» с изменениями на 2018 год. – М.: Эксмо, 2018–144с. – (Законы и кодексы).
2. Возняк И.В. Формирование готовности педагогов к инклюзивному образованию детей в системе повышения квалификации: автореферат дис. ... кандидата педагогических наук: 13.00.08 / Возняк Ирина Владимировна; [Место защиты: Белгород. гос. нац. исслед. ун-т]. – Белгород, 2017. – 24 с.

3. Кондратенко С.Н. Инклюзивные технологии в дошкольном образовании / С.Н. Кондратенко, У.А. Гришакова, А.К. Алпеева, Н.А. Костякова. – Текст: непосредственный // Молодой ученый. – 2021. – № 42 (384). – С. 180–183. – URL: <https://moluch.ru/archive/384/84673/> (дата обращения: 12.10.2023).
4. Хафизуллина И.Н. Модель процесса формирования у будущих учителей инклюзивной компетентности для работы в общеобразовательной школе / И.Н Хафизуллина // Материалы VI-II Всероссийской заочной научно-практической конференции «Интеграция методической (научно-методической) работы и системы повышения квалификации кадров» – Челябинск, 2007–330 с.
5. Хафизуллина И.Н. Изучение уровня сформированности инклюзивной компетентности у будущих учителей общеобразовательной школы / И.Н Хафизуллина // Материалы VI Всероссийской научно-практической конференции «Модернизация системы профессионального образования на основе регулируемого эволюционирования» -Челябинск, 2007–341 с.
6. Хитрюк В.В. Инклюзивная готовность как этап формирования инклюзивной культуры педагога: структурно-уровневый анализ // Вестник Брянского государственного университета. – 2012. – № 1
7. Хитрюк В.В. Готовность педагогов к работе в условия инклюзивного образования // Вестник Чувашского государственного педагогического университета имени И.Я. Яковлева. – 2013. – № 3 (79). – С. 189–194.)

SUMMARY OF THE RESULTS OF TESTING THE MODEL OF INCLUSIVE EDUCATION IN A PRESCHOOL EDUCATIONAL ORGANIZATION

Veretennikova O.A., Vikhlyayeva G.F., Kostromina I.A., Skorospeshkina A.B., Shilova M.A.

Kindergarten of compensatory type No. 24

This article addresses the issue of a model of inclusive education for preschool children with disabilities. The authors describe the key mechanisms and conditions for implementing this model within a preschool educational institution. The article also discusses the concept of “inclusive readiness of the teacher,” presented in the studies of various authors. Inclusive readiness is defined as a factor influencing the construction of an inclusive education system. To identify the professional problems of teachers, a study of inclusive readiness was conducted. The study examined the motivational, cognitive, actionable and reflexive components. The results of the reporting and control stages of the study were presented. The article also describes the structural components of the inclusive education model and the methodological tools used to solve the tasks. The authors also justify the need to make a number of management decisions in order to ensure a high-quality result of support.

Key words: practice of inclusive education, model of inclusive education, inclusive readiness of teachers, children with disabilities, preschool education.

References

1. Federal Law “On Education in the Russian Federation” as amended for 2018. – M.: Eksmo, 2018–144s. – (Laws and Codes).
2. Wozniak I.V. Formation of teachers’ readiness for inclusive education of children in the system of advanced training: abstract

- dis... candidate of pedagogical sciences: 13.00.08/Wozniak Irina Vladimirovna; [Place of defense: Belgorod. gos. nats. • unt]. – Belgorod, 2017. – 24 s.
3. Kondratenko, S.N. Inclusive technologies in preschool education/S. N. Kondratenko, U.A. Grishakova, A.K. Alpeeva, N.A. Kostyakova. – Text: direct//Young scientist. – 2021. – № 42 (384). – S. 180–183. – URL: <https://moluch.ru/archive/384/84673/> (accessed date: 12.10.2023).
 4. Khafizullina I.N. Model of the process of formation of inclusive competence for future teachers to work in a comprehensive school/I.N. Khafizullina//Materials of the VIII All-Russian Correspondence Scientific and Practical Conference “Integration of Methodological (Scientific and Methodological) Work and Personnel Development System” – Chelyabinsk, 2007–330 p.
 5. Khafizullina I.N. Studying the level of inclusiveness among future teachers of a comprehensive school/I.N. Khafizullina//Materials of the VI All-Russian Scientific and Practical Conference “Modernization of the vocational education system based on regulated evolution” – Chelyabinsk, 2007–341 p.
 6. Khitryuk V.V. Inclusive readiness as a stage in the formation of an inclusive culture of a teacher: structural-level analysis//Bulletin of Bryansk State University. – 2012. – № 1
 7. Khitryuk V.V. Readiness of teachers to work in conditions of inclusive education//Bulletin of the Chuvash State Pedagogical University named after I. Ya. Yakovlev. – 2013. – № 3 (79). – S. 189–194.)

Использование искусственного интеллекта при обучении русскому языку как иностранному: теоретический аспект

Гафурова Линара Раисовна,

педагог дополнительного образования кафедры русского языка № 5, Российский университет дружбы народов имени Патриса Лумумбы
E-mail: linara.gafurova@yandex.ru

В статье поднимается вопрос эффективности применения искусственного интеллекта (ИИ) в процессе изучения русского языка инофонами. Исследование проводилось с использованием сайтов с искусственным интеллектом.

В данной статье рассматривается понятие «Искусственный интеллект», проводится анализ возможностей ИИ платформ и чат-ботов, выявляются преимущества и недостатки данных сервисов, анализируется возможность внедрения искусственного интеллекта в процесс самостоятельного изучения русского языка как иностранного, проводится сравнение изучения русского языка как иностранного с преподавателем на очных занятиях по русскому языку и самостоятельных онлайн занятий на платформах, поддерживающих функцию искусственного интеллекта, выявляются особенности самостоятельного изучения русского языка как иностранного, а также отмечаются перспективы развития искусственного интеллекта в сфере изучения русского языка инофонами. Данная статья будет полезна преподавателям РКИ, филологам и студентам-иностранцам, изучающим русский язык.

Ключевые слова: искусственный интеллект, обучение русскому языку как иностранному, образование, чат-бот, инструмент.

Использование искусственного интеллекта (ИИ) в различных сферах нашей жизни становится все более популярным и значимым. И одной из таких сфер, где ИИ зарекомендовал себя как неотъемлемый инструмент, является образование. Обучение русскому языку как иностранному – это сложный процесс, требующий времени, энергии и усилий от студентов со всего мира. В текущей эпохе технологий искусственный интеллект может стать незаменимым помощником в этом процессе.

О.В. Толстель предлагает следующее определение для понятия «Искусственный интеллект». «Искусственный интеллект (ИИ) – междисциплинарное направление, создающее объекты, которые решают различные задачи так, как это делает человек. ИИ использует математику, логику, психологию, биологию, философию, науки о языке, электронику и многое другое.» [5].

Р.С. Исламов определяет ИИ как «совокупность программных и аппаратных средств для реализации конечной цели, а именно сопоставление его работы с интеллектуальной деятельностью человека», а системы ИИ как системы, которые «способны анализировать и извлекать информацию из большого набора данных, самообучаться, автоматизировать некоторые повседневные процессы, а также решать задачи, в которых требуются огромные вычисления» [1].

Применение ИИ в обучении русскому языку как иностранному может иметь множество преимуществ, особенно с точки зрения теоретического аспекта. ИИ позволяет создать:

1. персонализированные учебные программы, адаптированные к специфическим потребностям каждого студента
2. Искусственных говорящих партнеров для студентов.

Персональные учебные программы помогают учащимся более эффективно усваивать информацию и развивать навыки общения на русском языке. Эти программы могут использовать различные методики обучения, включающие:

- интерактивные упражнения,
- игры
- задания с мгновенной обратной связью.

Искусственные говорящие партнеры помогают практиковать разговорную речь на русском языке с виртуальным собеседником, который не только будет понимать ваши слова, но и анализировать их содержание, оценивать грамматическую правильность и предлагать усовершенствования.

Один из основных аспектов, в котором ИИ может превосходить традиционные методы обуче-

ния, – это способность адаптироваться к потребностям каждого учащегося. Благодаря возможностям машинного обучения и анализу данных, ИИ может анализировать академические успехи студента, определять его слабые места и предлагать индивидуальные материалы и упражнения для их преодоления. Кроме того, ИИ может автоматически корректировать программу обучения в зависимости от прогресса студента, сохраняя таким образом мотивацию и повышая эффективность обучения.

Использование ИИ при обучении русскому языку как иностранному также может быть полезным для определения индивидуальных слабых мест студента и разработки соответствующей программы усиления этих навыков. Например, через анализ записей учебных сессий ИИ может определить, что у студента возникают трудности с произношением определенных звуков или грамматическими структурами. С помощью специальных упражнений и заданий ИИ может помочь студенту преодолеть эти трудности, предоставляя больше практики в конкретной области [4].

Добавление ИИ в образовательный процесс также позволяет преодолеть некоторые проблемы, с которыми сталкиваются традиционные методы обучения русскому языку как иностранному. Например, ИИ может быть использован для предоставления независимого обратного отзыва на письменные работы студентов. ИИ сервисы анализируют ошибки и мгновенно выдают информацию обо всех неточностях, дают рекомендации по исправлению данных ошибок, грамматические комментарии для улучшения письменных навыков студентов.

Несомненно, искусственный интеллект не может быть совершенным в настоящий момент. Наряду с огромным количеством преимуществ, существует и не меньшее количество недостатков. Например, искусственный интеллект ограничен в нюансах. Иными словами, ИИ принимает во внимание лишь общие правила языка, его общую структуру. Русский язык очень богат, поэтому имеет огромное количество особенностей в употреблении конструкций и лексических единиц, которые не всегда могут быть распознаны искусственным интеллектом. В специфике языка заключается и его культура, его лингвокультурологическая сущность, которая может быть потеряна при работе с ИИ.

Несмотря на современность искусственного интеллекта, не каждый сервис ИИ имеет абсолютно актуальную информацию. Технология искусственного интеллекта имеет четко прописанную программу, свой алгоритм, который не может свернуть с назначенного ему пути, чтобы самостоятельно отфильтровать новую информацию от старой, поэтому данные могут не соответствовать современной действительности или содержать довольно ограниченную информацию. Новые языковые единицы, фразы и выражения, новые правила русского языка могут не учитываться, что приведет к ложному пониманию языка.

Искусственный интеллект не всегда учитывает контекст. Специфика русского языка заключается в его многогранности, что для носителя языка является естественным для восприятия процессом. Искусственный интеллект не обладает способностью увидеть дополнительную окраску в тексте, что приводит к неверному переводу текста и его пониманию.

Выше была упомянута возможность построения индивидуального подхода к обучению с помощью искусственного интеллекта. Действительно, такая функция существует, но здесь также есть особенности. Существует большое количество ИИ платформ, некоторые из них на данный момент развиты больше, а некоторые еще только стоят на пути к своему развитию. Некоторые ИИ сервисы могут предложить так называемый «групповой индивидуальный подход». Это значит, что у ИИ есть функция подбора подхода для определенной группы людей, которых объединяет, например, одна профессия, поэтому для всех инженеров ИИ будет предлагать одинаковый материал, не учитывая особенности конкретного обучающегося.

Последним недостатком искусственного интеллекта можно назвать отсутствие личного человеческого взаимодействия. Изучая язык, люди обращают внимание не только на грамматику и лексику языка, но и на интонацию произносимых носителям языка слов и предложений, на жесты и мимику, которые помогают причислить те или иные лексические единицы к определенной группе слов. Искусственный интеллект не может в полной мере обеспечить обучающегося потребностью в личностном общении [4].

Таким образом, искусственный интеллект нельзя назвать идеальным инструментом для изучения русского языка как иностранного, так как кроме внушительного количества преимуществ, существуют недостатки, которые могут серьезно повлиять на качество обучения. Искусственный интеллект – это полезный ресурс, который может служить помощником в изучении языка, источником дополнительной информации, ассистентом на занятиях с преподавателем для самого преподавателя, но полностью полагаться на него пока не стоит. Искусственный интеллект можно совмещать с реальными очными занятиями с учителем, чтобы поддерживать и повышать свой уровень языка, так как, несмотря на впечатляющие возможности искусственного интеллекта, он все еще не учитывает некоторые нюансы и особенности языка, которые могут оказать фатальное влияние на обучение студента.

Литература

1. Исламов, Р.С. Искусственный интеллект в информационно-коммуникационных технологиях и его влияние на обучение иностранному языку в высшей школе / Р.С. Исламов // Филологические науки. Вопросы теории и практи-

ки. – 2020. – Т. 13, № 12. – С. 300–305. – DOI 10.30853/filnauki.2020.12.61. – EDN LYLFTF.

2. Королева И.В., Беликова Н.Б. Использование искусственного интеллекта в обучении русскому как иностранному. // Вестник Курганского государственного университета. 2018. № 2 (50). С. 77–82.
3. Попова Е.А. Использование технологий искусственного интеллекта при обучении русскому языку как иностранному: анализ международного опыта. // Власть. 2020. № 3. С. 67–72.
4. Терехова Е.И., Горяинова Я.С. Применение ИИ технологий при изучении русского языка как иностранного: текущее состояние и перспективы. // Современная наука: актуальные проблемы теории и практики. 2021. № 1–2. С. 30–37.
5. Tolstel, O.V. Some Applications of Artificial Intelligence Technologies / O.V. Tolstel – Text: electronic // . – 2005. – no. 1–2. – pp. 95–106. – EDN HDYYKW (Article access date: 26.03.2023).

USING ARTIFICIAL INTELLIGENCE IN TEACHING RUSSIAN AS A FOREIGN LANGUAGE: THEORETICAL ASPECT

Gafurova L.R.

Peoples' Friendship University of Russia named after Patrice Lumumba

The article raises the question of the effectiveness of using artificial intelligence (AI) in the process of learning the Russian language by foreign speakers. The study was conducted using artificial intelligence websites.

This article discusses the concept of “Artificial Intelligence”, analyzes the capabilities of AI platforms and chatbots, identifies the advantages and disadvantages of these services, analyzes the possibility of introducing artificial intelligence into the process of self-studying Russian as a foreign language, and compares learning Russian as a foreign language with a teacher. In face-to-face classes in the Russian language and independent online classes on platforms that support the function of artificial intelligence, the features of successful learning of Russian as a foreign language are revealed, and the prospects for the development of artificial intelligence in the field of learning the Russian language by foreign speakers are noted. This article will be useful to RFL teachers, philologists and foreign students studying the Russian language.

Keywords: artificial intelligence, teaching Russian as a foreign language, education, chatbot, instrument.

References

1. Islamov, R.S. Artificial intelligence in information and communication technologies and its influence on foreign language teaching in higher education / R.S. Islamov // Philological Sciences. Questions of theory and practice. – 2020. – Т. 13, No. 12. – P. 300–305. – DOI 10.30853/filnauki.2020.12.61. – EDN LYLFTF.
2. Koroleva I.V., Belikova N.B. The use of artificial intelligence in teaching Russian as a foreign language. // Bulletin of Kurgan State University. 2018. No. 2 (50). P. 77–82.
3. Popova E.A. The use of artificial intelligence technologies in teaching Russian as a foreign language: analysis of international experience. // Power. 2020. No. 3. P. 67–72.
4. Terekhova E.I., Goryainova Y.S. Application of AI technologies in learning Russian as a foreign language: current state and prospects. // Modern science: current problems of theory and practice. 2021. No. 1–2. pp. 30–37.
5. Tolstel, O.V. Some Applications of Artificial Intelligence Technologies / O.V. Tolstel – Text: electronic // . – 2005. – no. 1–2. – pp. 95–106. – EDN HDYYKW (Article access date: 26.03.2023).

Стратегии развития навыков сотрудничества у старших дошкольников

Гиматова Лидия Джамилевна,

аспирант, кафедра «Педагогика и психология», Тольяттинский государственный университет
E-mail: gimatova.lida@yandex.ru

В научной статье рассматривается актуальность развития сотрудничества старших дошкольников в современном мире. В ней описываются стратегии развития навыков сотрудничества у старших дошкольников.

Авторы обращают внимание на важность раннего детского образования и его влияние на формирование ключевых навыков и знаний у детей. В статье проведён анализ различных методов и подходов к обучению в дошкольных учреждениях, оценивая их эффективность и соответствие современным образовательным стандартам.

Исследование подчеркивает важность постоянного обновления педагогических методик и поддержку исследований в области дошкольной педагогики. Результаты данной работы могут быть полезными для педагогов дошкольных образовательных организаций, родителей старших дошкольников и специалистов в области образования, студентов педагогических ВУЗов.

Ключевые слова: сотрудничество, непосредственная образовательная деятельность, старшие дошкольники, коммуникация, игровая деятельность.

В стратегии развития воспитания в Российской Федерации на период до 2025 года приоритетной задачей в сфере воспитания детей является развитие высоконравственной личности, разделяющей российские традиционные духовные ценности, обладающей актуальными знаниями и умениями, способной реализовать свой потенциал в условиях современного общества.

Дошкольный период является важным этапом в развитии ребенка. В этом возрасте дети учатся взаимодействовать с окружающими и развивать свои навыки сотрудничества. Развитие этих навыков особенно важно, поскольку они позволяют ребенку успешно адаптироваться в новом социальном окружении, а также учиться решать проблемы и конфликты [1]. Поэтому воспитатели дошкольных учреждений, а также родители играют важную роль в развитии навыков сотрудничества у детей. В данной статье мы рассмотрим, какие стратегии могут помочь детям развивать навыки сотрудничества.

Развитие коммуникативных навыков

Коммуникативные навыки являются важной предпосылкой для сотрудничества. Для того чтобы ребенок мог эффективно взаимодействовать с окружающим миром, ему необходимо уметь слушать, выражать свои мысли и эмоции, а также воспринимать точку зрения других людей.

Один из способов развития коммуникативных навыков у детей – это проведение с ними диалогов, задавание вопросов, поддержание их общения с другими детьми. Воспитатель может также проводить игры на развитие коммуникативных навыков, например, игры на слова, рассказы или дидактические игры, «держи мяч», «змейка» (автор варианта – Н.Ю. Хрящева) «кенгуру и кенгуренок» «приветствие» («хлопушка»).

Один из примеров непосредственно образовательной деятельности целью, которой является развитие коммуникативных навыков у старших дошкольников – это игра «Кто я?». Дети садятся в круг, каждому на лоб приклеивается картинка с изображением животного или предмета. Все участники задают друг другу вопросы, ответы на которые могут быть только «да» или «нет». Цель игры: отгадать, кто или что ты. Чтобы получить ответ на вопрос, ребенок должен использовать языковые конструкции, в том числе вопросительные предложения, комплементы и перефразирование. Игра способствует развитию коммуникативных навыков: способности общаться и установления контактов с другими детьми, прослеживать логическую цепочку мыслей, высказывать свои мысли и задавать вопросы.

Обучение работе в коллективе

Работа в коллективе является одним из важных навыков сотрудничества. Дети, которые умеют работать в команде и уважать чужое мнение, более успешны в общении и справляются с задачами более эффективно. Для развития навыков работы в коллективе воспитатели могут проводить с детьми игры и задания, в ходе которых им необходимо решать задачи вместе. Все дети должны сказать свое мнение, а в конце команде предстоит прийти к единому решению. В ходе игры дети учатся слушать друг друга, выслушивать разные точки зрения, и находить компромиссы. Например, игра «Небоскреб» (с 6 лет).

Цели: вызывать заинтересованность детей в достижении общей цели. Развивать готовность внести свою лепту в общее дело, готовность идти друг другу навстречу. Учить умению считаться с интересами других.

Материал: один складной метр и по два-три деревянных кубика на каждого ребенка. Задача будет сложнее, если кубики окажутся разного размера. Среди них должно быть несколько деревянных цилиндров.

Инструкция и правила игры заключаются в следующем: каждый из участников должен взять по два кубика и занять место в круге на полу. Главная задача – построить высокий небоскреб, который не рухнет. Любой из участников может начать строительство, наставляя один кубик в центре круга. Далее следующий участник должен добавить к этой кубической конструкции свой кубик поверх или рядом. Остальные игроки могут определить, когда будет добавлен их кубик, советуясь друг с другом. Измерение высоты строящейся башни будет производиться время от времени. Важно помнить, что даже если постройка обрушится из-за падения всего одного кубика, придется начинать все сначала. Обратите внимание, что вам нужно будет комментировать действия и стратегии участников, а также поддерживать их в коллективных действиях. В конце игры можно задать вопросы о том, понравилась ли игра и возникали ли какие-либо негативные эмоции в ходе игры.

Развитие навыков конструктивного разрешения конфликтов

Конфликты – неизбежная часть жизни, и важно, чтобы дети научились разрешать их с учетом чужих интересов. Для того чтобы развивать навыки конструктивного разрешения конфликтов, воспитатели могут использовать различные методы.

Один из эффективных методов – это проведение ролевых игр, в которых дети выступают в разных ролях и учатся находить общие решения («магазин», «больница», «зоопарк»). Также воспитатель может проводить обсуждения с детьми о том, какие проблемы у них возникают, и находить конструктивные решения. Например, сюжетно-ролевая игра «Больница».

Цель: Развитие навыков конструктивного разрешения конфликтов

Дети играют роль врачей, медсестер и пациентов в больнице. Игра разделена на несколько этапов.

1. Начальный этап: дети знакомятся с ролями, которые они будут играть. Они учатся, как правильно лечить больных пациентов и как обходиться с медицинскими инструментами.

2. Конфликты и задачи: в процессе игры в больницу будут попадать различные пациенты со своими проблемами, например, травмы, температура, синяки и т.д. Дети должны научиться конструктивно разрешать возникающие конфликты, успокаивать больных и искать пути решения проблем.

3. Результат: в конце игры дети должны привести к улучшению состояния всех больных пациентов и понимать, что конструктивный подход в лечении и разрешении конфликтов, который они использовали, помог им достичь желаемых результатов.

Такая игра поможет развить у дошкольников навыки конструктивного разрешения конфликтов, улучшит коммуникативные навыки и обучит их работе в команде.

4. Развитие эмпатии. Эмпатия – способность понимать эмоции и чувства других людей. Это важный навык при работе в группе, поскольку помогает уважать чужое мнение и находить оптимальные решения для всех участников.

Для развития эмпатии воспитатели могут проводить с детьми игры и задания, направленные на развитие толерантности и понимания различных культур. Детям можно также рассказывать истории и сказки, в которых главные герои ведут себя дружелюбно и уважительно к окружающим (басни И.А. Крылова, «лебедь, щука и рак», «Волк и ягненок», «Слон и моська», сказка Х.К. Андерсена «Русалочка»). пример, непосредственной образовательной деятельности.

Цель: Развитие эмпатии у старших дошкольников с помощью художественной литературы.

Ход:

1. Рассказывание сказки К.И. Чуковский «Айболит», это чудесная добрая история о том, как важно быть милосердным, чутким по отношению ко всем, кто попал в беду. Сказка учит взаимовыручке, сопереживанию, настойчивости в достижении цели. Дети будут слушать эту историю с удовольствием, и можно провести дальнейшее обсуждение того, почему важно не бояться переживаний и понимать чужие эмоции.

2. После чтения книги можно провести маленький театральный спектакль, где одни дети будут играть роль зверей, один ребенок – роль Айболита, который должен быть эмпатичным, чтобы оказывать зверям помощь и лечить их.

3. Далее, можно провести беседу о том, какие качества нужны, чтобы стать более эмпатичным и понимающим других людей. Дети могут придумать свои собственные идеи, и провести маленькие ролевые игры, где они будут воплощать свои идеи.

4. В завершении, можно попросить детей нарисовать иллюстрации к сказке К.И. Чуковский «Айболит» или придумать свои истории о том, как они стали более эмпатичными, используя то, что они узнали, слушая эту сказку.

Результат: Дети научатся становиться более эмпатичными и понимающими других, пользуясь художественной литературой, что поможет им в будущем в личной и общественной жизни.

Также необходимо вести работу по развитию навыков сотрудничества с детьми, имеющими особые образовательные потребности [4].

Сотрудничество является одним из важнейших навыков, которые развиваются у старших дошкольников. В процессе взаимодействия с детьми, имеющими особые образовательные потребности, дети могут овладеть навыками эмпатии, понимания и уважения к другим людям.

«Ребенок – существо разумное, он хорошо знает потребности, трудности и помехи своей жизни. Не деспотичные распоряжения, не навязанная дисциплина, не недоверчивый контроль, а тактичная договоренность, вера в опыт, сотрудничество и совместная жизнь» – писал Я. Корчак о важности сотрудничества в воспитании детей [2].

Сначала старшие дошкольники могут испытывать трудности при общении с детьми, имеющими нарушения развития или психические расстройства. Однако, со временем, дети начинают лучше понимать, что каждый человек уникален и имеет свои сильные и слабые стороны.

Чтобы помочь старшим дошкольникам улучшить свои навыки сотрудничества с детьми, имеющими особые образовательные потребности, педагоги могут проводить различные игры и мероприятия. Например, можно предложить детям выполнить совместную задачу, которая потребует от них взаимодействия и общения.

Педагоги также могут поощрять старших дошкольников к проявлению заботы и внимания к детям, которые нуждаются в помощи. Важно рассказывать детям о том, что каждый человек уникален и что все люди заслуживают любви и уважения.

Развитие умения сотрудничать с детьми, имеющими особые образовательные потребности, является важной частью развития социальных навыков у старших дошкольников. Оно помогает им научиться понимать других людей и принимать их такими, какие они есть.

В заключение, развитие навыков сотрудничества является важным аспектом воспитания детей. Воспитатели и родители, используя методы, описанные выше, могут значительно способствовать их формированию. Однако, как и любой другой навык, они будут развиваться у детей с течением времени, с закреплением опыта и практикой. И, конечно же, примеры родителей и воспитателей,

их отношения и эмоции, могут оказать значительное влияние на развитие этих навыков у детей.

Литература

1. Гуськова, Е.Н. Формирование навыков сотрудничества и эмпатии у дошкольников / Е.Н. Гуськова, Е.Н. Чурина // Научно-методический журнал «Молодой ученый». – 2017. – № 10. – С. 29–31.
2. Зайцева, Е.В. Психологические особенности развития сотрудничества дошкольников в группе / Е.В. Зайцева, Е.М. Беспалова, О.Ф. Колосова // Педагогика. – 2013. – № 12. – С. 66–70.
3. Приснякова, Л.М. Развитие навыков сотрудничества дошкольников в игре / Л.М. Приснякова // Томский образовательный портал. – 2015. – № 8. – С. 40–43.
4. Dybina O.V. The problem of older pre-school-age children's awareness of their skills in educational situations / Dybina O.V. // Journal of Complementary Medicine Research. 2020. T. 11. № 1. С. 386–391.

STRATEGIES FOR DEVELOPING COOPERATION SKILLS IN OLDER PRESCHOOLERS

Gimatova L.D.

Togliatti State University

The scientific article examines the relevance of developing cooperation among senior preschool children in the modern world. It describes strategies for developing cooperation skills in older preschoolers.

The authors draw attention to the importance of early childhood education and its impact on the development of key skills and knowledge in children. The article analyzes various methods and approaches to teaching in preschool institutions, assessing their effectiveness and compliance with modern educational standards.

The study highlights the importance of continuously updating pedagogical practices and supporting research in the field of early childhood pedagogy. The results of this work may be useful for teachers of preschool educational organizations, parents of older preschoolers and specialists in the field of education, students of pedagogical universities.

Keywords: cooperation, direct educational activities, older preschoolers, communication, play activities.

References

1. Guskova, E.N. Formation of cooperation and empathy skills in preschool children / E.N. Guskova, E.N. Churina // Scientific and methodological journal "Young Scientist". – 2017. – No. 10. – pp. 29–31.
2. Zaitseva, E.V. Psychological features of the development of cooperation of preschoolers in a group / E.V. Zaitseva, E.M. Беспалова, O.F. Kolosova // Pedagogy. – 2013. – No. 12. – P. 66–70.
3. Prisyakova, L.M. Development of cooperation skills of preschoolers in the game / L.M. Prisyakova // Tomsk educational portal. – 2015. – No. 8. – pp. 40–43.
4. Dybina O.V. The problem of older pre-school-age children's awareness of their skills in educational situations / Dybina O.V. // Journal of Complementary Medicine Research. 2020. T. 11. No. 1. P. 386–391.

Обучение английскому языку в условиях дистанционного образования: возможности и ограничения

Грёнлунд Анна Юрьевна.

кандидат экономических наук, доцент кафедры иностранных языков Национальный государственный университет физической культуры, спорта и здоровья им. П.Ф. Лесгафта (НГУ им. П.Ф. Лесгафта)
E-mail: gronlund@mail.ru

В рамках данной работы рассматриваются преимущества и недостатки дистанционного обучения в образовательной системе. В процессе проведения теоретического исследования удалось выявить, что большинство студентов предпочитают изучать иностранный язык в дистанционной форме, выделяют положительные стороны данного формата обучения, совмещают с другим образованием или работой. Онлайн-обучение имеет много различных недостатков, которые не устраивают преподавателей и студентов, поэтому данный формат обучения требует доработки, совершенствования стандартных методов под дистанционное обучение.

В Российской Федерации практикуется дистанционное обучение, но на сегодняшний день оно не имеет отработанной системной базы, поэтому лингвисты, исследователи продолжают трудиться над новым форматом обучения.

Цель настоящей работы – исследовать особенности преподавания английского языка в ВУЗе в условиях дистанционного обучения.

Ключевые слова: дистанционное обучение, иностранный язык, образовательный портал, Zoom-обучения, современное образование, Интернет- ресурсы.

Введение

XXI век, его глобальные изменения, вызванные пандемией, аккультурацией, быстрыми инновационными и техногенными открытиями, мультикультурным взаимодействием между людьми во всем мире, показал всему человечеству на сколько каждая отрасль подвержена изменениям, почему человеку необходимо быстро ориентироваться во всех изменениях.

Система образования представляет собой огромной пласт знаний, ежегодно изменяющийся в связи с обновлениями подходов, методов и методическими совершенствованиями, но с 2019 года образовательную систему пришлось не просто видоизменить, а фундаментально поменять предоставление знаний школьникам и студентам в рамках возникшей пандемии, что повергло за собой множество трансформаций, в том числе и развитие дистанционного обучения [1, С. 3–5].

Дистанционное обучение – новый формат обучения, который нельзя сравнить с заочным образованием в связи с получением знаний в режиме реального времени через онлайн-платформы (Zoom, Skype), образовательный портал (Moodle, Google Classroom), а также социальные сети, что позволяет сформировать новые особенности преподавания английского языка в ВУЗе в условиях дистанционного обучения.

Следует выделить главное преимущество дистанционного обучения в рамках иностранного языка, – обучение может осуществляться из любого места, страны, государства и обучаться могут абсолютно все, в том числе люди с проблемами со здоровьем, не имеющие возможность посещать ежедневно высшее учебное заведение, но с желанием получить образование, профессиональную квалификацию.

Важно подчеркнуть, что, несмотря на вышеуказанное преимущество дистанционного обучения, оно не может полностью заменить стандартное обучение, в виду того, что студентам необходима групповая и контактная работа, важно развивать умение коммуницировать на иностранном языке «вживую», а также зачастую требуется личный контакт с преподавателем; неполадки с Интернет-соединением часто вызывают дискомфорт, потерю мотивации у студентов и преподавателей в рамках обучения данного формата.

В связи с вышепредставленной информацией, не вызывает сомнений *актуальность* темы исследования.

Методология

Цель настоящей работы – исследовать особенности преподавания английского языка в ВУЗе в условиях дистанционного обучения.

Методы исследования: анализ, синтез, обобщение полученных данных.

Для проведения теоретического исследования особенностей преподавания английского языка в ВУЗе в условиях дистанционного обучения, были использованы труды отечественных авторов: Е.Д. Безносовой [1], И.В. Борисовой [2], И.В. Дерюгиной [3], Е.В. Зубаревой [4], С.И. Кочконбаевой [5], М.В. Николаевой [6], О.Э. Новохатской [7], Я.Н. Поддубной [8], Я.В. Проскуры [9], А.С. Семченко [10], Н.В. Солдатовой [11], А.Я. Ягнич [12], благодаря которым удалось проанализировать актуальные проблемы дистанционного обучения в ВУЗе в контексте межкультурного взаимодействия; изучить дистанционный формат в обучении иностранному языку и выявить новые возможности; исследовать особенности дистанционного обучения английскому языку; сравнить допандемийное и постпандемийное отношение студентов к электронному обучению в вузах на примере изучения иностранного языка; охарактеризовать педагогические условия использования мультимедийных технологий в условиях дистанционного обучения по дисциплине «Английский язык»; провести оценку подходов и возможных проблем в рамках дистанционного обучения и преподавания иностранных языков; проследить эффективность он-лайн обучения английскому языку в системе дополнительного образования; выявить особенности мотивирования студентов вузов при обучении английскому языку в условиях дистантного образования в неязыковом ВУЗе и формирования дистанционных образовательных технологий при обучении иностранным языкам в рамках системы ВУЗа; вычленив базовые принципы успешного преподавания иностранных языков в режиме дистанционного обучения.

Основная часть

В результате произошедшей пандемии в 2019–2021 гг. человечество изменило свое отношение к качеству образования, появление вынужденного дистанционного обучения наглядно представило преимущество и недостатки системы образования в рамках обучения иностранному языку, что прослеживается в труде отечественного автора Е.В. Зубаревой [4].

Для возможности проследить особенности дистанционного обучения, выявим отрицательные и положительные стороны данного образования, что предоставит возможность оценить новый вынужденный формат образования.

И.В. Борисова [2], И.В. Дерюгина [3], Е.В. Зубарева [4] отмечают недостатки дистанционного обучения, которые проявились через призму:

- трудностей, вызванные преобразованием учебно-методического комплекса под потребности дистанционного формата в кратчайшие сроки;

- психологических сложностей возникшие в процессе вовлечения студентов в новый образовательный процесс с целью продолжения образования в рамках пандемии;
- отсутствия контакта со сверстниками, преподавателем, группой, что минимизировало мотивацию студентов, их активность в учебном процессе;
- представления преподавателями новых «выдуманных» методов для дистанционного обучения, без проверки на эффективность среди студентов в связи с вынужденным переходом образования на новый формат;
- технических неполадок с Интернетом во время занятий, что способствовало срыву занятий, неполноценному обучению, способствовало психологическому дискомфорту;
- затраты большего количества времени на освоение нового материала самостоятельно;
- отвлекающими факторами в домашних условиях (телевизор, родители, дети итд);
- отсутствием интереса к онлайн-занятиям в связи с неумением пользоваться компьютером, онлайн-технологиями;
- проблемой зрения.

Несмотря на многочисленные недостатки, М.В. Николаева [6], О.Э. Новохатская [7], Я.Н. Поддубная [8], Я.В. Проскура [9] подчеркивают положительные стороны дистанционного обучения в рамках обучения иностранному языку, что прослеживается в:

- необходимости формирования у студентов ответственности за личный результат в учебном процессе;
- повышении мотивации студента улучшить уровень знаний иностранного языка с другим преподавателем в случае конфликта с предыдущим;
- улучшение собственных возможностей в рамках индивидуальной проектной и исследовательской деятельности с целью научить самовыражению с помощью применения компьютерных технологий, составления ярких докладов как презентации и сообщения, а также умение их представлять, владея информацией;
- экономии времени;
- удобном формате обучения;
- доступности Интернет-ресурсов;
- возможности выбирать дополнительное дистанционное обучение;
- планирование личного времени без потерь на дорогу к университету;
- индивидуальном образовательном подходе преподавателя;
- разнообразности платных курсов с носителями языка;
- подходящем способе образования для интровертов;
- умение совмещать дистанционное обучение с онлайн-работой не выходя из дома, что было крайне комфортно в рамках пандемии.

Исследуя особенности дистанционного обучения, российские исследователи А.С. Семченко [10], Н.В. Солдатова [11], А.Я. Ягнич [12] пишут в своих научных работах о том, что данный формат образования повышает уровень развития цифровых технологий, умения с ними взаимодействовать в рамках изучения иностранного языка, а также предоставляет каждому студенту возможность выбрать подходящий лингвистический ресурс для повышения уровня владения данным языком.

А.С. Семченко [10], Н.В. Солдатова [11], А.Я. Ягнич [12] подчеркивают необходимость к формированию дополнительного ресурса и его профессионального наполнения, как веб-библиография, который сможет обеспечить студентов всем необходимым в рамках учебного процесса в случае подобной пандемии или для самостоятельного изучения.

Авторы обращают внимание, что веб-библиография должна содержать современные отработанные дидактические материалы со ссылками на образовательные сайты, учебники, веб-сайты для глубокого изучения языка, а также данная платформа должна иметь скаченные словари для удобства выполнения домашнего задания.

Важно указать, что в будущем веб-библиография смогла бы обеспечить отработанное дистанционное обучение в случае экстренных ситуаций (пандемия или другие серьезные заболевания, требующие изоляции человека), в связи с этим большинство исследователей, лингвистов уделяют внимание сбору аутентичных полезных материалов, преподаватели создают коммуникативные инструменты (чат-румы, блоги, вики) для своих студентов с целью налаживания рабочего процесса онлайн и оффлайн, что позволяет наладить контакт с группой, повысить их уровень знаний в иностранном языке, предоставить новые современные материалы для более эффективного усвоения нового материала.

Вывод

Подводя итоги теоретического исследования особенностей преподавания английского языка в ВУЗе в условиях дистанционного обучения, были выявлены ряд недостатков и преимуществ нового формата образования, как для студентов, так и для преподавателей.

Следует отметить, что вынужденная мера, как перевод студентов на новый формат учебного процесса, повлияла на развитие ряд образовательных платформ (Zoom, Skype, Moodle, Google Classroom и другие), их совершенствование с целью непрерывного образовательного процесса даже в рамках случившейся пандемии в 2019–2021 гг.

Важно выделить, что большинство студентов отмечают преимущество в дистанционном обучении, особенно в рамках удобств и отсутствие временных затрат, чтобы добраться к образовательному учреждению.

Дистанционное обучение разделило мнения студентов и преподавателей, поэтому остальных студентов не устраивает данный формат обучения: они испытывают нехватку в коммуникации (особенно экстраверты), стандартном обучении и объяснении материала преподавателем, не самостоятельно.

Ссылаясь на развитие современного общества и глобализационные происходящие процессы, необходимо быть готовым к изменениям в образовательном процессе, а поэтому образовательная система в Российской Федерации должна проработать все варианты подачи учебного материала в случае новой пандемии или других ситуаций в стране.

На сегодняшний день дистанционное обучение представляет собой новый формат образования, с помощью которого студенты научились самостоятельно изучать образовательную программу, выстраивать свой учебный день, накапливать и получать знания, используя онлайн-источники, образовательные порталы, Zoom-обучения, тем самым безвыходная ситуация стала новым толчком к образовательному развитию и приобретению нового опыта, навыков, совершенствования умений.

Литература

1. «Актуальные проблемы переводоведения и лингводидактики в контексте межкультурного взаимодействия», международная научно-практическая конференция (2021 г., г. Брянск). Сборник научных статей международной научно-практической конференции «Актуальные проблемы переводоведения и лингводидактики в контексте межкультурного взаимодействия» факультета иностранных языков, посвященной 90-летию Брянского государственного университета имени академика И.Г. Петровского, 17–19 сентября 2021 г. – Брянск: РИСО БГУ, 2021. – 408 с.
2. Борисова И.В. Дистанционный формат в обучении иностранному языку: поиск новых возможностей. Гуманитарные науки. Вестник Финансового университета. 2022;12(с):23–28.
3. Дерюгина И.В. Особенности дистанционного обучения английскому языку // Вестник Университета имени О.Е. Кутафина. 2018 № 11 (51). – Режим доступа: <https://cyberleninka.ru/article/n/osobennosti-distantsionnogo-obucheniya-angliyskomu-yazyku> (дата обращения: 26.09.2023).
4. Зубарева Е. В., Тучкова И.Г. Сравнение допандемийного и постпандемийного отношения студентов к электронному обучению в вузах на примере изучения иностранного языка// Цифровая социология. 2021. Т. 4, № 4. – С. 70–80.
5. Кочконбаева С. И., Тыныбекова Ч.А., Сыдыкова Т.М. Педагогические условия использования мультимедийных технологий в условиях дистанционного обучения по дисциплине

«Английский язык» // Современные проблемы науки и образования. 2022. № 2. – Режим доступа: <https://science-education.ru/ru/article/view?id=31599> (дата обращения: 26.09.2023).

6. Николаева М.В. Дистанционное обучение и преподавание иностранных языков: подходы и возможные проблемы // Образование и право. 2020. № 9. – Режим доступа: <https://cyberleninka.ru/article/n/distsionnoe-obuchenie-i-prepodavanie-inostrannyh-yazykov-podhody-i-vozmozhnye-problemy> (дата доступа: 26.09.2023)
7. Новохатская О. Э. – К вопросу об эффективности он-лайн обучения английскому языку в системе дополнительного образования // Педагогика и просвещение. 2020. № 4. – С. 186–197. – Режим доступа: https://nbpublish.com/library_read_article.php?id=34468 (дата доступа: 26.09.2023)
8. Поддубная Я.Н. Особенности мотивирования студентов вузов при обучении английскому языку в условиях дистантного образования / Я.Н. Поддубная, А.С. Мартынова, undefined 10.23670/IRJ.2020.102.12.127 // Международный научно-исследовательский журнал. 2020. № 12 (102). – Режим доступа: <https://research-journal.org/archive/12-102-2020-december/osobennosti-motivirovaniya-studentov-vuzov-pri-obuchenii-anglijskomu-yazyku-v-usloviyah-distantnogo-obrazovaniya> (дата обращения: 26.09.2023).
9. Проскура Я.В. Особенности создания дистанционных образовательных технологий при обучении иностранным языкам в вузе: анализ опыта. Профессиональное образование в современном мире. 2023;13(1):72–80. – Режим доступа: <https://doi.org/10.20913/2618-7515-2023-1-9> (дата доступа: 26.09.2023)
10. Семченко, А.С. Базовые принципы успешного преподавания иностранных языков в режиме дистанционного обучения / А.С. Семченко. – Текст: непосредственный // Молодой ученый. 2022. № 48 (443). – С. 443–445. – Режим доступа: <https://moluch.ru/archive/443/97052/> (дата обращения: 26.09.2023).
11. Солдатова, Н.В. Дидактические особенности дистанционного обучения английскому языку в неязыковом вузе / Н.В. Солдатова, Б.Г. Солдатов // Академический вестник Ростовского филиала Российской таможенной академии. 2020. № 2(39). – С. 115–119.
12. Ягнич А.Я. Особенности обучения иностранному языку студентов неязыковых вузов с применением дистанционных технологий // Филологический аспект: международный научно-практический журнал. Сер.: Методика преподавания языка и литературы. 2022. № 01 (12). – Режим доступа: <https://scipress.ru/fam/articles/osobennosti-obucheniya-inostrannomu-yazyku-studentov-neyazykovykh-vuzov-s-primeneniem-distsionnykh-tekhnologij.html> (дата доступа: 26.09.2023)

TEACHING ENGLISH IN DISTANCE EDUCATION: OPPORTUNITIES AND LIMITATIONS

Gronlund A. Yu.

National State University of Physical Culture, Sports and Health named after P. F. Lesgaft (NSU named after P. F. Lesgaft)

This work examines the advantages and disadvantages of distance learning in the educational system. In the process of conducting theoretical research, it was possible to reveal that the majority of students prefer to study a foreign language via distance learning, highlight the positive aspects of this learning format, and combine it with other education or work. Online learning has many different disadvantages that do not suit teachers and students, so this format of learning requires refinement and improvement of standard methods for distance learning.

Distance learning is practiced in the Russian Federation, but today it does not have a proven system base, so linguists and researchers continue to work on a new learning format.

The purpose of this work is to explore the features of teaching English at a university in a distance learning environment.

Keywords: distance learning, foreign language, educational portal, Zoom learning, modern education, Internet resources.

References

1. “Current problems of translation studies and linguodidactics in the context of intercultural interaction”, international scientific and practical conference (2021, Bryansk). Collection of scientific articles of the international scientific and practical conference “Current problems of translation studies and linguodidactics in the context of intercultural interaction” of the Faculty of Foreign Languages, dedicated to the 90th anniversary of Bryansk State University named after academician I.G. Petrovsky, September 17–19, 2021 – Bryansk: RISO BSU, 2021. – 408 p.
2. Borisova I.V. Distance format in teaching a foreign language: searching for new opportunities. Humanitarian sciences. Bulletin of the Financial University. 2022;12(c):23–28.
3. Deryugina I.V. Features of distance learning in English // Bulletin of the University named after O.E. Kutafin. 2018 No. 11 (51). – Access mode: <https://cyberleninka.ru/article/n/osobennosti-distsionnogo-obucheniya-anglijskomu-yazyku> (date of access: 09/26/2023).
4. Zubareva E. V., Tuchkova I.G. Comparison of pre-pandemic and post-pandemic attitudes of students towards e-learning in universities using the example of learning a foreign language // Digital Sociology. 2021. T. 4, No. 4. – P. 70–80.
5. Kochkonbaeva S.I., Tynybekova Ch.A., Sydykova T.M. Pedagogical conditions for the use of multimedia technologies in the conditions of distance learning in the discipline “English language” // Modern problems of science and education. 2022. No. 2. – Access mode: <https://science-education.ru/ru/article/view?id=31599> (date of access: 09/26/2023).
6. Nikolaeva M.V. Distance learning and teaching of foreign languages: approaches and possible problems // Education and Law. 2020. No. 9. – Access mode: <https://cyberleninka.ru/article/n/distsionnoe-obuchenie-i-prepodavanie-inostrannyh-yazykov-podhody-i-vozmozhnye-problemy> (access date: 09/26/2023)
7. Novokhatskaya O. E. – On the issue of the effectiveness of online teaching of English in the system of additional education // Pedagogy and education. 2020. No. 4. – P. 186–197. – Access mode: https://nbpublish.com/library_read_article.php?id=34468 (access date: 09/26/2023)
8. Poddubnaya Ya.N. Features of motivation of university students when teaching English in the conditions of distance education / Ya.N. Poddubnaya, A.S. Martynova, undefined 10.23670/IRJ.2020.102.12.127 // International scientific research journal. 2020. No. 12 (102). – Access mode: <https://research-journal.org/archive/12-102-2020-december/osobennosti-motivirovaniya-studentov-vuzov-pri-obuchenii-anglijskomu-yazyku-v-usloviyah-distantnogo-obrazovaniya> (date of access: 09/26/2023).
9. Proskura Y.V. Features of creating distance educational technologies when teaching foreign languages at a university: analysis of experience. Professional education in the mod-

- ern world. 2023;13(1):72–80. – Access mode: <https://doi.org/10.20913/2618–7515–2023–1–9> (access date: 09/26/2023)
10. Semchenko, A.S. Basic principles of successful teaching of foreign languages in distance learning / A.S. Semchenko. – Text: immediate // Young scientist. 2022. No. 48 (443). – pp. 443–445. – Access mode: <https://moluch.ru/archive/443/97052/> (date of access: 09/26/2023).
 11. Soldatova, N.V. Didactic features of distance learning English in a non-linguistic university / N.V. Soldatova, B.G. Soldatov // Academic Bulletin of the Rostov Branch of the Russian Customs Academy. 2020. No. 2(39). – P. 115–119.
 12. Yagnich A. Ya. Features of teaching a foreign language to students of non-linguistic universities using distance technologies // Philological aspect: international scientific and practical journal. Ser.: Methods of teaching language and literature. 2022. No. 01 (12). – Access mode: <https://scipress.ru/fam/articles/osobennosti-obucheniya-inostrannomu-yazyku-studentov-neyazykovykh-vuzov-s-primeneniem-distantionnykh-tehnologij.html> (access date: 09/26/2023)

Формирование лингвокраеведческой компетенции иностранных студентов с учетом профессиональной направленности

Губарева Александра Игоревна,

педагог дополнительного образования, кафедра русского языка № 5, Институт русского языка, Российский университет дружбы народов
E-mail: gubareva-ai@rudn.ru

В новейшей методике существует тенденция приравнивания условного знания иностранного языка к готовности к иноязычному общению. Общение же может происходить как в устной, так и письменной форме и заключать в себе процесс коммуникации как таковой. Опора на локальный или краеведческий материал помогает реализовать один из основных принципов обучения иностранным языкам – принцип ситуативности. Знание, понимание и уместно-точечное оперирование краеведческой лексикой формирует всеобъемлющую культурную грамотность, развивает когнитивные способности и открывает учащимся новые горизонты. Формирование социокультурной компетенции в условиях поликультурной темпоральной среды является актуальной темой для современного иноязычного образования. Тематика статьи обусловлена необходимостью решения проблемы адаптации иностранцев, изучающих русский язык в России как в новой культурно-языковой среде. Показаны приемы стимулирования интереса к изучению русского языка и русской культуры при помощи лингвокраеведческого содержания. Указывается необходимость формирования лингвострановедческой направленности процесса обучения; доказывается целесообразность формирования лингвокраеведческой компетенции.

Ключевые слова: лингвострановедческий подход; лингвокраеведческая компетенция; адаптация иностранных студентов; региональнокультурные фоновые знания; лингвокраеведческие знания и умения.

Внедрение элементов регионалистики в качестве одного из средств обучения имитирует максимальное приближение иностранных учащихся к естественным условиям страны изучаемого языка, дает им инструмент для удовлетворения их познавательных интересов, предоставляет шанс осуществить подлинную коммуникацию. В качестве примера возьмем страны СНГ, где студенты видят реальную языковую ситуацию – доброжелательную, уважительную межкультурную среду взаимодействия.

Для формирования лингвокраеведческой компетенции иностранных студентов с учетом профессиональной направленности можно применять следующие методы и подходы:

Интеграция культурных аспектов в языковое обучение: Разработка уроков и учебных материалов, которые включают задания и тексты, связанные с профессиональной сферой, культурой и историей стран, где используется изучаемый язык.

Использование профессиональных текстов и материалов: Включение в учебный процесс профессиональных текстов, таких как научные статьи, деловая корреспонденция, отчеты и презентации, которые помогут студентам ознакомиться с ключевыми терминами и особенностями профессиональной деятельности.

Организация просмотра и обсуждения фильмов и радиопередач: Выбор фильмов и передач, которые отражают тематику профессиональной сферы, позволит студентам узнать о специфике работы и жизни людей, связанных с этой сферой.

Организация экскурсий и практических занятий: Посещение мест, связанных с профессиональной сферой, таких как фабрики, музеи или выставки, позволит студентам познакомиться с реальной практикой и общением в профессиональной области.

Поддержка и стимулирование чтения профессиональной литературы: Рекомендация студентам книг и статей по профессиональной тематике поможет им расширить свой словарный запас и ознакомиться с основными концепциями и идеями в своей профессиональной области.

Проведение обсуждений и проектных работ по профессиональной тематике: Организация групповых или индивидуальных проектов, которые требуют исследования и представления информации о профессиональных аспектах, поможет студентам развить навыки и коммуникативные компетенции в профессиональной сфере.

Межкультурное общение с носителями языка: Организация коммуникативных практик и обмене

нов студентов между разными странами и университетами поможет им встретиться с носителями языка и познакомиться с их профессиональной культурой.

Лингвокраеведение как дидактический инструмент обучения РКИ повсеместно сочетает в себя обучающие и воспитательные функции. Освоение, понимание и внедрение нового языкового материала с позиции лингвокраеведческого подхода в полной мере отвечает вызовам с нынешнего иноязычного образования в рамках диалога культур: позволяет распознать и осознать культурные стандарты чужой страны, вызывает чувство толерантности, развивает умение сравнить и проникнуться уникальностью каждой национальной культуры. Формирование социокультурной компетенции с учётом национально-регионального компонента – это одна из практических целей, которую решают современные русисты в процессе обучения всем языковым аспектам и видам речевой деятельности в различных регионах России [8].

В университетской среде обучения, в процессе синтезирования знаний в том числе культурных и социологических, формируется вторичная языковая личность студента-иностранца. Взаимодействие иностранных студентов в условиях новой социо-психологической среды облегчает их адаптацию к той среде, помогает формированию коммуникативной компетенции, определяемой как «умения учащегося пользоваться фактами языка и речи для реализации целей общения». Как подтверждено источниками, формирование коммуникативной компетенции рассматривается в методике преподавания РКИ основной целью обучения. При этом вышеуказанная компетенция включает в себя круг более узких компетенций, при формировании которых происходит становление целостно – новой языковой личности.

Важно учитывать, что формирование лингвокраеведческой компетенции иностранных студентов с учетом профессиональной направленности должно быть интегрировано в их общее языковое обучение и практику, чтобы создать наиболее эффективную и стимулирующую среду для развития их профессиональных навыков и знаний.

В структуру коммуникативной компетенции входит и лингвокраеведческая компетенция, понятие актуальное в рамках новейших условий и возрастных интереса к изучению русского языка на Ближнем Востоке и Азии. Многие методические школы едины во мнении, что иностранных учащихся необходимо погружать «не только в лингвострановедческую информацию общего характера, являющейся единой для всех учащихся, но и в информацию, завязанную на конкретную местность или точку». Неоспоримо, что сведения о России, находящиеся у иностранных обучающихся, как правило, ограничиваются информацией о Москве, Санкт-Петербурге и Казане. Тем не менее выбор вуза для прохождения образовательного процесса не всегда обусловлен его рейтинговостью, основополагающими факторами остаются денежная

политика, сотрудничество с фондами и грантовыми программами, индивидуальные предпочтения абитуриентов, отзывы в социальных сетях.

Таким образом, студенты оказываются и в других регионах России без знаний о регионе. Именно эти регионы формируют облик страны и закладывают культурные знания о России через призму конкретной местности. В основе лингворегионоведческой компетенции лежат фоновые знания о регионе, вызывающие те или иные ассоциации, и коннотации, отражающие отношение носителей языка к определенным реалиям. Дополнить компетенцию можно языковыми единицами с регионально-культурной семантикой и лингвокраеведческие навыки и умения, применяемые при получении знаний в языковых, условно-речевых и речевых упражнениях.

Основателями критериев отбора лингвострановедческого материала, предложившими приемы преподавания иностранного языка в аспекте формирования иноязычных коммуникативной и лингвострановедческой компетенций являются Е.М. Верещагин и В.Г. Костомаров [2, с. 115]. Проблема взаимосвязанного обучения языку и культуре нашла отражение в исследованиях А.А. Брагиной, Г.В. Елизаровой, Е.И. Зиновьевой, А.С. Мамонтова, Ю.Е. Прохорова, В.В. Сафоновой, С.Г. Тер-Минасовой).

В рамках данного направления определенлся обособленный аспект лингвострановедения – концепция РКИ с учетом регионального компонента. Региональный компонент предполагает комплекс лингвострановедческой информации, связанной с локальным местом проживания иностранца на период освоения иностранного языка. Отбор сопутствующего материала мотивирован ситуациями общения в конкретной региональной зоне (город, край, степь, равнинная местность, горный массив и т.п.).

Лингвокраеведческий материал – это внеязыковые знания, усвоение которых определяет успешное взаимопонимание носителей разных языков, кодов и культур. Имеющиеся различия подобных фоновых знаний у разноязычных носителей, определяются кардинально противоположными условиями исторического выживания, противоположной культурой, общественно-экономическим строем, социокультурным контекстом, происхождением и окружением.

Исходя из этого признание лингвокраеведческого подхода ведущим в обучении русскому языку как иностранному становится очевидным, а наличие специфических форм и средств обучения, позволяющих эффективно сформировать у учащихся лингвокраеведческую компетенцию, является методически обоснованным. [5, с. 3].

Итак, лингвокраеведческая компетенция представляет собой систему национально закодированных знаний, придерживающихся уровневую адекватную коммуникацию с носителями языка в конкретизированном (не обобщенном) регионе. В рамках лингвокраеведческой компетенции

у иностранных учащихся формируется представление о национальных обычаях, традициях, реалиях страны изучаемого языка, региона проживания, способность извлекать из единиц языка страноведческую и краеведческую информацию и для использования её в качестве части полноценной коммуникации [1, с. 128]. Недостаточная сформированность или отсутствие лингвокраеведческой компетенций приводят к обрывочной, не мотивированной, « в меру нарушенной» коммуникации, и может вылиться к нарушению как таковой.

Лингвокультурологический подход понимается основателями основателями Е.М. Верещагиным и В.Г. Костомаровым как культурологические исследования, ориентированные на цели и потребности преподавания русского языка как иностранного. В рамках этой формулы сформировалось лингвокультурологическое направление, определяющее изучение языковых единиц с национально-культурным компонентом.

В историческом дискурсе развивается лексика с кросс-культурным компонентом (фоновая и безэквивалентная лексика), страноведческая информация, объединяющая все стороны жизни, культурные позиции и такие институты как: история, литература, наука.

Лингвокультурологический подход служит для закреплённого оформления страноведческой информации в языковых единицах.

Языковые факты, хранящие в себе самобытность национальной культуры, закодированной с помощью языка, являются предметом лингво-страноведческого исследования. Фоновые знания носителей языка и их поведение в коммуникативных актах – основа лингвистического исследования. Лингворегионоведение как часть лингвострановедения и страноведения имеет те же цели и задачи, но применительно к конкретному региону, с учетом местного контингента. Регионоведение в практике РКИ играет ознакомительную: знакомство с краем, его главой, местной политикой, традициями, говором, исторической справкой, природным ландшафтом.

Лингвокраеведческая компетенция может быть классифицирована как элемент метадисциплины в зависимости от выбора студентов профессии. Например, образование, получаемое в Читинской государственной медицинской академии, предполагает получение первичных лингвокраеведческих знаний еще на моменте зачисления или обучения на подготовительном факультете. Большое солнечное сияние как климатическая особенность региона влияет на образовательный процесс как с физиологической точки зрения, так и с лингвокультурологической. Из исследований антропологов можно сделать вывод, что веками эволюции оточенное скованное движение нижней челюсти и приобретенные ментальные черты сибиряка (сдержанность, краткость, упорство), заложили в ДНК жителей определенные особенности поведения. Они нашли свое отражение в фонетических особенностях (ускоренный темп речи, рубленые

фразы, минимизированное использование вопросительной интонации). Эти качества необходимо знать тем, кто поступает в вузы сибирского региона во избежание культурного шока и успешного проживания на протяжении всего обучения.

Лингвокраеведческая компетенция представляет собой навык эффективного использования языка в конкретном культурном и социальном контексте. Она включает в себя знание и понимание культурных особенностей, значения языковых выражений и норм общения в данном языковом сообществе. Иностранцам студентам необходимо развивать эту компетенцию, чтобы успешно взаимодействовать с носителями языка и интегрироваться в местную культуру.

Однако, при развитии лингвокраеведческой компетенции иностранных студентов необходимо учитывать их профессиональную направленность. Каждая профессия имеет свои особенности и специфику, которую необходимо учитывать при изучении языка и культуры страны, где эта профессия практикуется. Например, студенты медицинского факультета должны иметь хорошие знания о медицинских терминах и этических нормах, принятых в стране обучения. Студенты, выбравшие юридическую профессию, должны обладать знаниями о правовой системе и законодательстве страны.

Для формирования лингвокраеведческой компетенции иностранных студентов с учетом профессиональной направленности, важно использовать специальные методы и подходы. На занятиях студентам предоставляются уникальные материалы, которые отражают специфику их будущей профессии. Это могут быть аутентичные тексты, видеоматериалы, деловая переписка или специфические задания. Такой подход помогает студентам лучше понять социокультурные и профессиональные особенности языка и общения в выбранной сфере в конкретно заданной стране.

Более того, важно создать обстановку, которая способствует осмысленному использованию языка в контексте местной культуры и профессии. Для этого можно организовывать групповые или индивидуальные проекты, в которых студенты будут решать реальные задачи, связанные с их будущей профессией при условии продолжения обучения или развития карьеры на территории России. Например, организация судебного процесса, создание бизнес-плана или проведение медицинских консультаций. Такие проекты помогут студентам применить свои знания языка и культуры в реальной профессиональной ситуации региона.

Таким образом, формирование лингвокраеведческой компетенции иностранных студентов с учетом профессиональной направленности представляет собой важную задачу современного образования. Она помогает студентам не только освоить язык, но и глубже понять культуру и общественные нормы страны, где они обучаются, а также успешно взаимодействовать в профессиональной сфере.

Лингвострановедческий подход к преподаванию русского языка как иностранного иностранного языка, несомненно, является важным аспектом изучения иностранного языка, а развитие лингвострановедческой компетенции является неотъемлемой частью образовательного процесса.

Целесообразно развивать регионоведческую компетенции иностранных студентов как на ранних стадиях, так и во время всего учебного цикла на основе лингвокраеведческого материала места проживания и обучения.

Литература

1. Гудков Д.Б. Межкультурная коммуникация: проблемы обучения. М.: Изд-во МГУ, 2000. 120 с.
2. Корниенко П.А. Краеведческие материалы как средство обучения иностранному языку в средней школе. // Иностранные языки в школе, 2004. № 6. С. 28–31.
3. Мамонтов А. С., Цэдэндоржийн Э., Богуславская В.В. Лингвострановедческий учебный словарь для монгольских граждан: специфика представления материала // Вестник Волгоградского государственного университета. Серия 2 «Языкознание». 2019. Т. 18. № 1.
4. Орешко В. М., Ерохин Д.В. Современные подходы к преподаванию иностранных языков в учреждениях высшего профессионального образования // Образование. Наука. Научные кадры. 2019. № 4. DOI: 10.24411/ 2073–3305–2019–10224
5. Пылкова А.А. Педагогический дизайн учебного пособия по русскому языку как иностранному с учетом регионального компонента: концепция коммуникативного моделирования на примере краеведческого материала Хабаровска // Филологические науки. Вопросы теории и практики. 2021. Т. 14. Вып. 1. DOI: 10.30853/phil201011
6. Сычева Л. В. К вопросу о коммуникативной компетенции иностранных студентов и некоторых способах ее формирования на занятиях по РКИ // Актуальные вопросы современной филологии и журналистики. 2019. № 4 (35).
7. Малофеева Т.С. Использование краеведческого материала в обучении английскому языку // Иностранные языки в школе, 2002. № 3. С. 47–52.
8. Доминова Т.Н. Формирование лингвострановедческой компетенции на материале историко-культурного пространства Санкт-Петербурга у иностранных студентов в процессе предвузовской подготовки: дисс. ... канд пед. наук, Спб., 2013.
9. Конева Л.В. «Новосибирск – столица Западной Сибири» (учебное пособие для иностранных студентов), Методика преподавания иностранных языков и РКИ: традиции и инновации: сб. материалов 3 междунар. науч.-метод онлайн-конф., с. 212–217, май 2018 [Методика

преподавания иностранных языков и РКИ: традиции и инновации, 607с, 2018].

FORMATION OF LINGUISTIC COMPETENCE OF FOREIGN STUDENTS TAKING INTO ACCOUNT THEIR PROFESSIONAL ORIENTATION

Gubareva A.I.

Peoples' Friendship University of Russia

In the latest methodology, there is a tendency to equate conditional knowledge of a foreign language with readiness for foreign language communication. Communication can take place both orally and in writing form and include the process of communication itself. Relying on localization or local history material helps to implement one of the basic principles of teaching foreign languages – the principle of situational approach. Knowledge, understanding and appropriate use of local historical based vocabulary forms comprehensive cultural literacy, develops cognitive abilities and broadens up new horizons for students. The formation of socio-cultural competence in a multicultural temporal environment is an urgent topic for modern foreign language education. The subject of the article is determined by the need to solve the problem of adaptation of foreigners studying Russian as a foreign language in a new cultural and linguistic environment. Russian language and culture teaching methods are shown to stimulate interest with the help of local historical studies. The necessity of the formation of the linguistic-cultural orientation of the learning process is indicated; the expediency of the formation of linguistic-regional competence is proved.

Keywords: linguo-regional approach; linguo-regional competence; adaptation of foreign students; regional cultural background knowledge; linguo-regional knowledge and skills.

References

1. Gudkov D.B. Intercultural communication: problems of learning. Moscow: Publishing House of Moscow State University, 2000. 120 p.
2. Kornienko P.A. Local history materials as means of teaching a foreign language in secondary school. // Foreign languages at school, 2004. No. 6. pp. 28–31.
3. Mamontov A. S., Tsendendorzhiyn E., Boguslavskaya V.V. Linguistic and cultural dictionary for Mongolian citizens: the specifics of the presentation of the material // Harbinger of the Volgograd State University. Series 2 «Linguistics». 2019. Vol. 18. No. 1.
4. Oreshko V. M., Erokhin D.V. Modern approaches to teaching foreign languages in institutions of higher professional education // Education. The science. Scientific personnel. 2019. № 4. DOI: 10.24411/ 2073–3305–2019–10224
5. Pylkova A.A. Pedagogical design of a textbook on the Russian language as a foreign language, taking into account the regional component: the concept of communicative modeling on the example of local history material of Khabarovsk // Philological sciences. Questions of theory and practice. 2021. Vol. 14. Issue 1. D
6. Sycheva L.V. On the question of the communicative competence of foreign students and some ways of its formation in the classroom on the Russian as a foreign Language // Topical issues of modern philology and journalism. 2019. № 4 (35).
7. Malofeeva T.S. The use of local history material in teaching English // Foreign languages at school, 2002. No. 3. pp. 47–52.
8. Dominova T.N. Formation of linguistic and cultural competence on the material of the historical and cultural space of St. Petersburg among foreign students in the process of pre-university preparation: diss. ... Candidate of Pedagogical Sciences, St. Petersburg, 2013.
9. Koneva L.V. "Novosibirsk – the capital of Western Siberia" (textbook for foreign students), Methods of teaching foreign languages and RCT: traditions and innovations: collection of materials 3 international scientific-method online conference, pp. 212–217, May 2018 [Methods of teaching foreign languages and RCT: Traditions and Innovations, 607с, 2018].

Использование аутентичных текстов как средство формирования лингвострановедческой компетенции студентов неязыкового вуза

Дежина Татьяна Петровна,

к.соц.н., кафедра иностранных языков и межкультурной коммуникации, Хабаровский государственный университет экономики и права
E-mail: waage1973@mail.ru

Статья посвящена анализу специфики аутентичных материалов, используемых на занятиях по немецкому языку в неязыковом вузе. Актуальность исследования обусловлена необходимостью выявления наиболее эффективных методов использования аутентичных материалов при обучении иностранному языку, а также важностью определения роли и места данных материалов в процессе развития языковых навыков у обучаемых в вузах. В статье автором представлены различные подходы к трактовке термина «аутентичные материалы». В ходе исследования было выявлено несколько основных функций, выполняемых аутентичными текстами на занятиях по иностранному языку. Цель данного исследования заключается в обосновании важности применения аутентичных текстов при обучении иностранному языку. В статье автор выделяет особенности формирования лингвострановедческой компетенции у студентов неязыковых направлений.

Ключевые слова: аутентичные материалы, языковые навыки, лингвострановедческая компетенция, методы использования аутентичных текстов, иноязычная среда.

Иностранный язык – это своего рода вызов, который с одной стороны порождает любопытство, с другой разочарование, в лучшем случае – желание учиться, в худшем вызывает отторжение.

Как следует из приведенного выше высказывания немецкого ученого, профессора романского языкознания в Свободном университете в Берлине Юргена Трабанта, изучение нового языка сопряжено со множеством препятствий, трудностей и проблем, с которыми каждый обучаемый должен справиться на пути к желаемому уровню владения иностранным языком. Такая работа, несомненно, требует от каждого человека большого упорства и труда. По этой причине методика преподавания иностранных языков уже давно находится в поиске новых идей и концепций, максимально способствующих овладению иностранным языком. Среди множества методов, приемов, используемых в процессе обучения иностранным языкам, особое внимание уделяется проблеме аутентичности. В современной отечественной и зарубежной научной литературе термин «аутентичные материалы» практически полностью заменил понятие «оригинальные материалы». В процессе обучения иностранным языкам существуют различные подходы к трактовке понятия «аутентичный материал» [1, с. 251]. Некоторые зарубежные лингвисты, такие как Scarcella R., Oxford R.J., Wallace C., Nuttal C., Nunan D., Morrow K., Harmer J., Wilkins D.A., считают аутентичными тексты, написанные носителями языка для носителей этого языка, которые не были специально адаптированы для образовательных целей. David Little, Sean Devitt и David Singleton аутентичными считают тексты, созданные для выполнения социального заказа при изучении языка, а не написанные специально для изучающих иностранный язык (образцы газетных или журнальных статей, радиопередачи, рекламные объявления). С позиции немецкого лингвиста К. Эдельхоффа аутентичные тексты в обучении иностранным языкам – это тексты, взятые непосредственно из языковой действительности, которые подходят для обучения иностранным языкам лишь в ограниченной степени и поэтому требуют дидактических манипуляций, при этом подлинность текста должна быть сохранена [6, с. 241]. С точки зрения российских исследователей, например, Е.В. Никулиной, аутентичные материалы представляют собой образцы языка, используемые носителями данного языка в общении друг с другом, использование аутентичных материалов позволяет воспроизвести иноязычную среду в учебном процессе, соответственно, и иноязычная речь демонстрирует

нормы аутентичного речевого поведения, а понимание иноязычной речи вызывает у студентов особое чувство удовлетворения и способствует повышению их мотивации [4, с. 68]. В последнее время специалисты по лингвистике все больше склоняются к мысли о том, что только подлинные тексты являются тем материалом, на основе которого можно формировать «неискусственную» лингвострановедческую компетенцию. Если говорить о неязыковом вузе, то особенности процесса формирования лингвострановедческой компетенции заключаются в том, что учебный процесс имеет ярко выраженную профессиональную направленность, также стоит отметить сравнительно невысокий уровень базовой подготовки у значительного числа студентов и небольшое количество часов, отводимое на изучение иностранного языка. Как отмечает Ю.А. Воробьев, все это приводит к тому, что на занятиях по иностранному языку преобладает рецептивная речевая деятельность, где значительную долю учебного времени занимает работа с текстами [2, с. 88]. Важная роль использования аутентичных материалов в преподавании иностранного языка, в первую очередь, предопределяется их широким функционалом. Так по мнению В.Г. Редько, аутентичные тексты на занятиях по иностранному языку должны выполнять следующие функции: 1) информативную, т.е. предоставлять информацию о стране изучаемого языка, культуре, образовании, традициях, 2) стимулирующую, т.е. способствовать развитию познавательной активности и творчества обучающихся; 3) интегративную – способность опираться на знания обучающихся других предметов, а также жизненный опыт студентов, 4) воспитательную – основной целью которой является развитие личности обучающихся и формирование у них интереса к изучаемому предмету, 5) контролирующую, основную задачу которой составляет проверка знаний, умений и навыков обучающихся [5, с. 55]. Использование аутентичных материалов возможно на всех этапах вузовского курса иностранного языка. В тоже время нельзя забывать о том, что для неязыкового вуза свойственно деление учебного материала на «язык для общих целей» и «язык для профессиональных целей».

Если в первом случае речь идет о формировании лингвострановедческой компетенции в рамках стандартных типовых тем, которые отображают повседневную бытовую жизнь страны изучаемого языка, где аутентичные тексты представлены в виде анкеты – опросника, фрагментов из личных дневников, рекламных текстов, то во втором случае данные виды текстов уходят на второй план, а доминируют, прежде всего, аутентичные профессионально-ориентированные тексты в виде дефиниционных монологических текстов, статей из журналов. В результате этого происходит определенное тематическое сужение объема получаемой реципиентом страноведческой информации и формирование лингвострановедческой компетенции получает новое свойство: оно прохо-

дит более интенсивно в «профессиональную глубину», чем в «общеобразовательную ширину», что является вполне оправданным в неязыковом вузе [2, с.89]. Как отмечает А.В. Имас, особенность иностранного языка заключается в том, что его изучение затрагивает не только лингвистическую составляющую (лексику, грамматику, фонетику), но и все сферы гуманитарных наук (история, литература, география, история, экономика, страноведение) [3].

В рамках данной статьи рассматривается пример формирования лингвострановедческой компетенции у студентов неязыкового вуза с использованием аутентичных материалов во время работы над темой «Национальная безопасность Германии. Задачи Федеральной полиции Германии». В процессе ознакомления с системой национальной безопасности Германии, на этапе введения терминологического аппарата, слушателям предлагается посмотреть небольшой трехминутный видеоролик, содержащий общую информацию о федеральной полиции и ее главных задачах. В связи с тем, что студенты владеют определённой терминологической базой, то в ходе просмотра ролика трудностей понимания содержания не возникает. Это позволяет перейти к расширению и уточнению понятийно-терминологического аппарата: die Sicherheit – die Sicherung – der Bundeswehrgeheimdienst – die Unversehrtheit – die Bedrohung – Bundespolizei – Bereitschaftspolizei – Bahnpolizei – Luftsicherung – Rauschgiftkriminalität – illegale Einreise (безопасность – гарантия – ведомство разведки бундесвера – неприкосновенность – угроза – федеральная полиция – особые отряды полиции – железнодорожная полиция – авиационное обеспечение – преступность, связанная с торговлей наркотиками и их потреблением – нелегальный въезд). Далее преподаватель апеллирует к знаниям слушателей по истории: Wann wurde die Bundespolizei gegründet? (Когда была основана федеральная полиция Германии?), Wie hieß die Bundespolizei bis 2005? (Как называлась федеральная полиция Германии до 2005?), Wann wurde der Bundesgrenzschutz in die Bundespolizei umbenannt? (Когда федеральная пограничная служба была переименована в федеральную полицию?) При затруднении с ответами на поставленные вопросы, необходим комментарий или помощь преподавателя. Полученные ответы на заданные вопросы дают возможность продолжить дискуссию в рамках исторического прошлого Германии. В данном случае возможны следующие вопросы: Wann wurden DDR und BRD gebildet? (Когда были образованы ГДР и ФРГ?), Wann wurde die Berliner gebaut? (Когда была воздвигнута Берлинская стена?), Wann fiel die Berliner Mauer? (Когда пала Берлинская стена?), Wann ist die deutsche Wiedervereinigung passiert? (Когда произошло объединение Германии. В отдельных случаях возможны вопросы из области географии: Wie heisst das größte Bundesland Deutschlands? (Как называется самая большая федеративная земля Германии), An welchem Fluss

liegt Berlin? (На какой реке находится Берлин?), Wie viele Bundesländer hat Deutschland? (Сколько федеративных земель в Германии?). Таким образом, опираясь на знания истории, географии, страноведения, слушатели усваивают новую лексику, мотивируются к активному говорению на иностранном языке.

При переходе к задачам федеральной полиции Германии для ознакомительного чтения обучаемым предлагаются заголовки из аутентичных немецких источников. С помощью функции по ключевому слову “Bundespolizei” преподаватель подбирает только заголовки статей за определенный период времени, в которых используется вводимый понятийно-терминологический вокабуляр и освещаются основные задачи федеральной полиции Германии. Заголовки новостных статей представляют собой небольшие предложения, в которых не содержится сложных грамматических конструкций, метафор, фразеологизмов, они заявляют тему статьи эксплицитно. На занятии могут быть предложены следующие заголовки.

- 1) «Migrations-Berichte fehlen: Kritik von Polizei an Bundesinnenministerium»
- 2) «Grenzkontrollen: Betreibt die Bundespolizei «Racial Profiling»?»
- 3) «Grenzkontrollen Im Schengen-Raum»
- 4) «Hohe Dunkelziffer an illegalen Einreisen»
- 5) «Die Bundespolizei schützt auf See und in den Häfen in Nord- und Ostsee die 700 km lange Seegrenze der Bundesrepublik Deutschland»
- 6) «Schutz vor Angriffen auf die Sicherheit des Luftverkehrs»
- 7) «Schutz vor Angriffen auf die Sicherheit des Bahnverkehrs»
- 8) «Bundespolizei durch Fußballspiele stärker belastet»

Таким образом, за несколько минут ознакомления с заголовками новостных статей, слушатели получают информацию о состоянии дел федеральной полиции Германии с точки зрения ее основных задач и функций. Помимо основной задачи – охраны границ (заголовки 2, 3), федеральная полиция выполняет задачи полицейской службы на железных дорогах (заголовок 7), заботится о безопасности воздушного движения в немецких аэропортах (заголовок 6), федеральная полиция также работает на Северном и Балтийском море (заголовок 5), полиция предотвращает нелегальное пересечение границы (заголовок 4), следит за сохранением порядка на общественных мероприятиях (заголовок 8), одной из задач полиции является борьба с незаконной миграцией (заголовок 1). В зависимости от уровня языковой подготовки обучаемых можно распределить полные тексты статей для детального или просмотрового чтения (тексты не должны быть объемными) между слушателями группы с целью извлечения дополнительной необходимой информации (даты, цифры, имена), а затем представить в виде краткого изложения содержания. Допускается передача содержания на русском языке.

Стоит отметить, что несмотря на широкую освещаемость событий и известность первых лиц Германии в российском информационном пространстве, слушатели могут не знать кому подчиняется федеральная полиция Германии, кто является министром внутренних дел, какова численность полиции, какие структуры и подразделения помимо полиции обеспечивают национальную безопасность страны. На наш взгляд, это те очевидные факты, знание которых в совокупности с умением находить в медийном пространстве и обрабатывать профессионально-значимую информацию способствуют формированию лингвострановедческой компетенции, профессиональной эрудиции и медийной грамотности будущих специалистов.

Работа по формированию лингвострановедческой компетенции у студентов неязыкового вуза не должна ограничиваться одним или двумя аутентичными текстами. Для полного отражения объема знаний в области страноведения требуется совокупность аутентичных текстов различных жанров и тематических направлений. Необходимо отметить, что именно такая текстовая комплексность будет способствовать формированию лингвострановедческой компетенции обучаемых.

Таким образом, в рамках представленной статьи предпринята попытка проанализировать специфику работы с аутентичными текстами на занятиях по иностранному языку, представив собственный опыт использования данных материалов при рассмотрении одной из тем по немецкому языку в неязыковом вузе.

Литература

1. Богданова Ю.З. Использование аутентичных материалов в преподавании немецкого языка в неязыковом вузе // Гуманитарные и социальные науки 2019. № 2. С. 251–258.
2. Воробьев Ю.А. Аутентичные тексты как источник формирования лингвострановедческой компетенции у студентов в неязыковом вузе // New World. New Language. New Thinking: материалы межвузовской научно-практической конференции. Москва: Дипломатическая академия МИД России, 2018. – 447 с.
3. Имас А.В. Опыт реализации междисциплинарных связей на занятиях по немецкому языку в военном вузе // Материалы VI всероссийской научно-практической интернет-конференции (с международным участием) «Иностранные языки и глобализация образования: потенциал межпредметных связей» – 2019 (дата обращения 09.10.2022)
4. Никулина Е.В. Особенности мотивации к переводу аутентичных текстов в английском языке // Педагогика. Серия: Гуманитарные науки. 2017. № 3. С. 66–69
5. Редько В.Г. Средства формирования коммуникативной компетентности в смысле школьных учебников по иностранным языкам. Теория и практика: монография. К.: Генезис, 2012.

6. Demiryay N. Authentische Materialien aus der Perspektive von Fremdsprachendidaktik: Überlegungen zur Anwendbarkeit / N. Demiryay // ZfWT. 2016. Vol.8; No. 1. Pp. 239–253

USE OF AUTHENTIC TEXTS AS A MEANS OF FORMING LINGUISTIC-CULTURAL COMPETENCE OF STUDENTS OF NON-LINGUISTIC UNIVERSITY

Dezhina T.P.

Khabarovsk State University of Economics and Law

The article is devoted to analysing the specifics of authentic materials used in German language classes at a non-language university. The relevance of the study is determined by the need to identify the most effective methods of using authentic materials in teaching a foreign language, as well as the importance of determining the role and place of these materials in the process of developing language skills of students in universities. In the article the author presents various approaches to the interpretation of the term “authentic materials”. In the course of the study several main functions performed by authentic texts in foreign language classes were identified. The purpose of this study is to substantiate the importance of using authentic texts in teaching a foreign language. In the article the author highlights the peculiarities of forming linguistic-cultural competence among students of non-language areas.

Keywords: authentic materials, language skills, linguacultural competence, methods of using authentic texts, foreign language environment.

References

1. Bogdanova Y.Z. The use of authentic materials in teaching German in a non-language university // Humanities and Social Sciences 2019. № 2. С. 251–258.
2. Vorobyev Yu.A. Authentic texts as a source of formation of linguistic-cultural competence of students in non-linguistic high school // New World. New Language. New Thinking: materials of the interuniversity scientific-practical conference. Moscow: Diplomatic Academy of the Ministry of Foreign Affairs of Russia, 2018. – 447 с.
3. Imas A.V. Experience in the implementation of interdisciplinary links in German language classes at a military university // Proceedings of the VI All-Russian scientific-practical internet conference (with international participation) “Foreign languages and globalisation of education: the potential of interdisciplinary links” – 2019 (accessed 09.10.2022)
4. Nikulina E.V. Features of motivation to translate authentic texts in English // Pedagogy. Series: Humanities. 2017. № 3. С. 66–69
5. Redko V.G. Means of formation of communicative competence in the sense of school textbooks on foreign languages. Theory and practice: a monograph. K.: Genesis, 2012.
6. Demiryay N. Authentische Materialien aus der Perspektive von Fremdsprachendidaktik: Überlegungen zur Anwendbarkeit / N. Demiryay // ZfWT. 2016. Vol.8; No. 1. Pp. 239–253

Педагогические условия формирования системы сопровождения профессионального самоопределения студентов на основе диагностики личностных характеристик

Демидько Евгений Валерьевич,

к.э.н., доцент ФГБОУ ВО «Тихоокеанский государственный университет»

E-mail: evgdem@yandex.ru

Токарева Олеся Владимировна,

магистрант ФГБОУ ВО «Тихоокеанский государственный университет»

E-mail: 2020103006@pnu.edu.ru

В данной статье рассматриваются отдельные аспекты профессионального самоопределения молодежи как процесса выбора и сопровождения трудовой карьеры с учетом индивидуальных особенностей и возможностей личности. Сопровождение профессионального самоопределения направлено на формирование качественного равновесия между требованиями рынка труда и профессионально-трудовой компетенции работников. Данный процесс должен обеспечить соответствие внутреннего, содержательного интереса каждого молодого человека к конкретному виду профессиональной деятельности, являющегося следствием его осознанного профессионального выбора. Формирование профессионального самоопределения молодежи с акцентом на будущее требует от всех участвующих в этом процессе информированности в вопросах трансформации профессий, изменений требований к набору компетенций в разнообразных сферах профессиональной деятельности в современных условиях.

Ключевые слова: профессиональное самоопределение, профессиональная деятельность, трудовая карьера, рынок труда, качество жизни.

Введение

Одним из невосполнимых ресурсов в человеческой жизни является время: каждая потраченная впустую секунда теряется навсегда. Применительно к социальной экономической сферам государства это определяет требование максимально рационального использования трудовых ресурсов его населения. Здесь необходимо учитывать разные аспекты: и размещение производственных мощностей отраслей народного хозяйства по регионам и территориям в соответствии возможностями их трудовых ресурсов; и эффективная и результативная организация работ на уровне как предприятий, так и рабочих мест; и создание всей необходимой инфраструктуры и т.д. Особую важность приобретает не только количество, но и качество рабочей силы, основывающееся на трудовом потенциале каждого человека. При этом важно понимать, что его индивидуальные трудовые характеристики зависят в том числе и от способностей к конкретной профессиональной деятельности. И чем раньше будут выявлены эти способности, чем раньше осуществится процесс профессионального самоопределения, тем лучше будет реализован потенциал человека.

Процесс профессионального самоопределения – это процесс со многими факторами и условиями, которые в своей совокупности могут приводить и к негативным последствиям: гражданин не реализует своих возможностей, а общество не получает от него того вклада, который он может дать, при этом социальный статус такого гражданина снижается. Особенно это важно сегодня для молодых людей, вступающих во взрослую жизнь, что и определяет актуальность данной статьи.

Целью исследования является анализ отдельных аспектов профессионального самоопределения молодежи как процесса выбора и сопровождения трудовой карьеры с учетом индивидуальных особенностей и возможностей личности.

Задача исследования: предложить подход для повышения эффективности и результативности процесса профессионального самоопределения молодежи.

Методы исследования, примененные в данной статье: анализ научных источников, моделирование взаимосвязи профессионального самоопределения и качества жизни.

Анализ научных источников

Профессиональное самоопределение можно понимать как совокупность психолого-педагогических

мероприятий, нацеленных на рационализацию процесса поиска будущей профессии в соответствии с желаниями, склонностями, способностями человека. При этом также должна формироваться и готовность к труду в современных условиях. Другими словами – это процесс ориентирования человека в выборе профессиональной сферы его последую-

щей трудовой деятельности, формированию и развитию у него навыков постоянного профессионального развития.

Субъектами процесса сопровождения профессионального самоопределения являются социальные институты, которые охватывают широкий круг задач и функций (см. рис. 1) [1].



Рис. 1. Социальные институты сопровождения профессионального самоопределения

При этом считается само собой разумеющимся и не вызывает споров утверждение о том, что профориентация должна основываться на потребностях рынка труда региона в квалифицированных кадрах в разрезе профессий и специальностей, а также учитывать стратегические направления развития его народнохозяйственного комплекса. При этом активность работодателей в вопросе профессиональной ориентации молодежи является очень важным условием этой работы. Так как именно они должны быть заинтересованы в молодых и высококвалифицированных специалистах.

Пряжников Н.С. и Пряжникову Е.Ю. полагают, что основная цель профессионального самоопределения заключается в поиске личностного смысла при выборе будущей или уже полученной профессии для трудовой деятельности [2]. При этом процесс выбора последующей карьеры для

реализации личностных установок и индивидуальных потенциалов должен способствовать развитию и формированию зрелости человека, что может проявляться в самостоятельности планирования и реализации собственного профессионального будущего. Это процесс происходит, как правило, на протяжении всего трудового пути, однако для самоопределения молодежи он определяется: адекватной оценкой своих возможностей; личной зрелостью (содержащей жизненные принципы и ценности); теоретическими знаниями о содержании планируемой в будущем профессиональной деятельности; способностью выбрать желаемый результат, спланировать действия по его достижению; готовностью нести ответственность за свой выбор и поступки.

Осипова Е.Ю. включает в педагогическое сопровождение профильного обучения организацию

глубокого изучения индивидуальных особенностей молодежи, их увлечений и устремлений, что необходимо для формирования условий по их последующему развитию и психологического сопровождения [3]. Осипова Е.Ю. также указывает на то, что психолого-педагогическое сопровождение является всего лишь частью мероприятий по про-

фессиональной ориентации молодежи: психолого-педагогических, социально-экономических и медицинских. Эти мероприятия рассматриваются автором как система взаимодействия личности и общества, оптимально содействующая согласованию личностных характеристик конкретного человека и потребностей рынка труда в специалистах.



Рис. 2. Качество жизни, его показатели и результаты в системе факторов, условий и компонентов региона

Кулагина И.Ю. подчеркивает важность и необходимость «создание ситуации успеха в наиболее значимых для подростков видах деятельности – самый эффективный путь предупреждения отрицательных тенденций в поведении и нравственном развитии подростков. Именно в этот период и происходит их стабилизация, если они возникли в предшествующий период» [4, с. 59].

Чебровская С.В., Чебровский А.А. рассматривают профессиональное самоопределение как внутренний самотекущий процесс последовательных самостоятельных выборов, осуществляемых человеком в результате соотнесения своих внутренних ресурсов с требованиями профессионально-трудового будущего [5]. При этом, эффективность этого процесса обуславливается освоением субъектом труда актуальных и совместимых видов деятельности, характеризующих профессиональное становление, а существенным показателем развития здесь является готовность молодежи к независимому и осмысленному выбору своей профессиональной траектории.

Обобщая результаты, полученные указанными выше и другими исследователями можно сделать вывод о том, что профессиональное самоопределение молодежи (профориентация) должно иметь своей целью не просто непосредственно индивидуальный профессиональный выбор, а этот процесс должен учитывать интересы работодателей, системы профессионального и высшего образования, решения социальных проблем, прежде всего – повышение качества жизни (см. рис. 2).

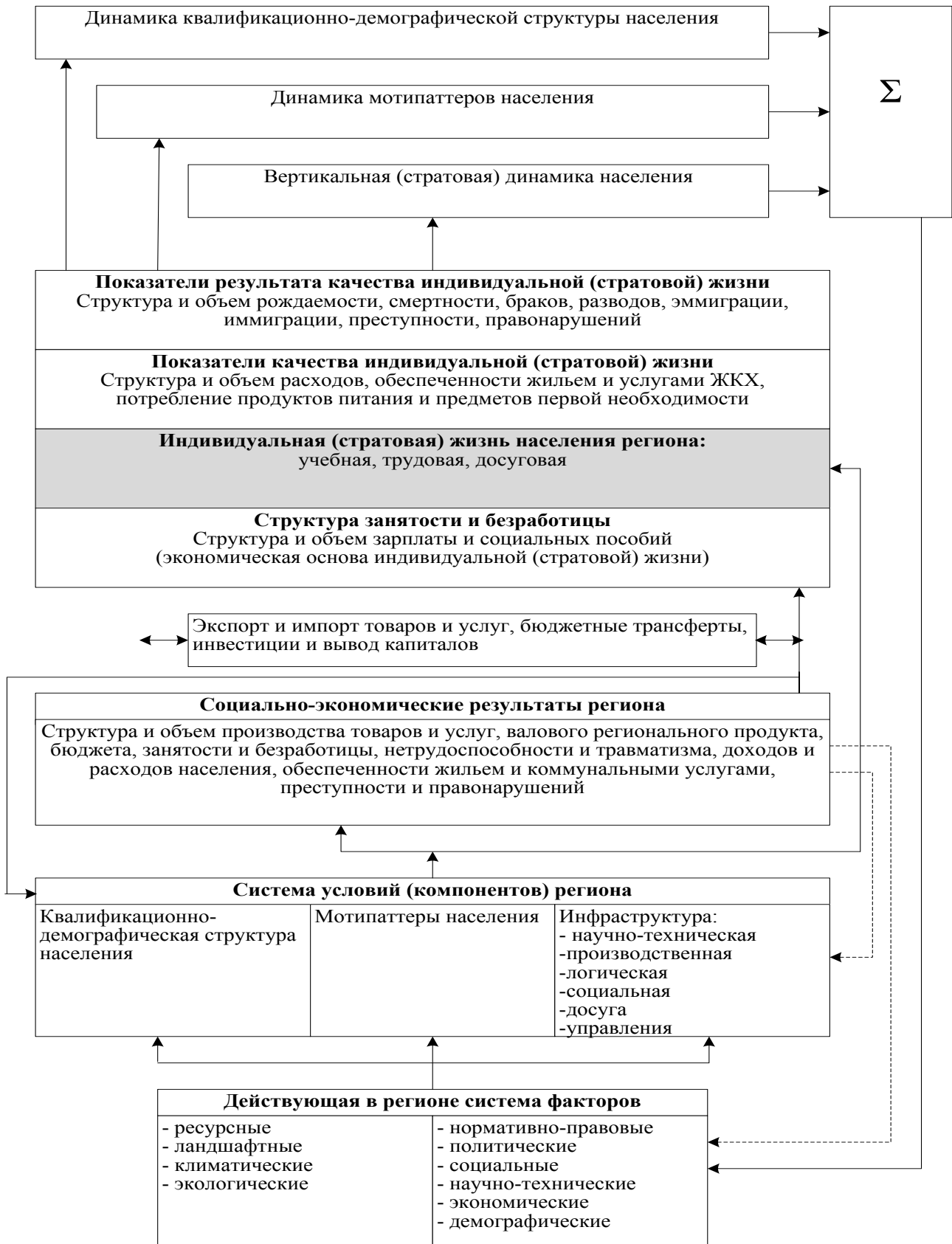
Профессиональное самоопределение направлено на формирование у молодежи выбора с учетом личностных особенностей и возможностей социума. Каждый должен иметь возможность найти такое место работы, которое вполне соответствует его внутреннему, содержательному интересу к конкретной профессиональной деятельности. Такой подход требует от всех заинтересованных сторон быть информированными в вопросах трансформации одних и появления новых профессий, изменений требований к набору компетенций в разнообразных сферах профессиональной деятельности в современных условиях научно-технического прогресса. Здесь возникает необходимость в формировании специализированных центров, которые могли бы координировать данную деятельность между разными заинтересованными сторонами.

Цель функционирования таких центров – обеспечение потребностей региона в высококвалифицированных специалистах различного уровня на основе целевой профориентации молодежи.

Сущность их функционирования – разработка и координация системы региона для достижения следующих основных задач:

- **обеспечение количественных потребностей региона в кадрах необходимой специализации**, что предполагает наличие актуальной и системной информации по следующим

аспектам регионального развития, а также тенденций и перспектив в их изменении:

- отраслевая структура и кадровая обеспеченность отраслей;
- уровень безработицы, возрастная и половая структура, квалификация, навыки и опыт занятых в региональной экономике;
- демографическая структура региона.
- **подготовка высококвалифицированных специалистов**, что предполагает системность их теоретических знаний и практических навыков по основным аспектам их профессиональной деятельности, а также тенденций и перспектив их изменения в регионе по следующим основным направлениям:
 - технология производства работ;
 - средства и предметы труда, применяемые при производстве работ;
 - организация и экономика труда;
 - нормативно-правовое регулирование хозяйственной деятельности.
- **формирование информационной образовательной среды региона на основе современных технологий**, что должно основываться на:
 - требованиях к структуре, содержанию и технологии образовательных программ;
 - количестве пользователей образовательных программ;
 - возможностях пользователей образовательных программ.

Заключение

Формирование профессионального самоопределения молодежи с акцентом на будущее требует от всех участвующих в этом процессе информированности в вопросах трансформации профессий, изменений требований к набору компетенций в разнообразных сферах профессиональной деятельности в современных условиях. Для этого должны быть разработаны региональные программы профессиональных проб и других практикоориентированных форматов профессиональной ориентации, реализуемые как сетевые программы во взаимодействии со школами, организациями профессионального и высшего образования, предприятиями экономической и социальной сферы.

Литература

1. Концепция развития системы профессиональной ориентации молодежи и организации сопровождения профессионального самоопределения обучающихся в Ханты-Мансийском автономном округе-Югре на 2016–2020 годы. – URL: https://kontsepsiya-ranney-professionalnoy-orientatsii-obuchayushchikhsya-KHMAO_YUgry_prikaz-1735-ot-20.12.2019.pdf (дата обращения: 09.10.2023).
2. Пряхников Н.С. Профориентация в системе управления человеческими ресурсами. – М: Издательский дом «Академия». – 2014. – 288 с.

3. Осипова, Е.Ю. Психолого-педагогическое сопровождение на этапе профессионального самоопределения обучающихся / Е.Ю. Осипова. – Текст: непосредственный // Современная психология: материалы IV Междунар. науч. конф. (г. Казань, октябрь 2016 г.). – Казань: Бук, 2016. – С. 50–52. – URL: <https://moluch.ru/conf/psy/archive/236/11027/> (дата обращения: 09.10.2023).
4. Кулагина И.Ю. Возрастная психология. М.: ТЦ «Сфера», 2017. 464 с.
5. Чебровская С.В., Чебровский А.А. ПЕДАГОГИЧЕСКОЕ СОПРОВОЖДЕНИЕ КАК УСЛОВИЕ СВОЕВРЕМЕННОГО ПРОФЕССИОНАЛЬНОГО САМООПРЕДЕЛЕНИЯ ОБУЧАЮЩИХСЯ // Современные проблемы науки и образования. – 2022. – № 4.; URL: <https://science-education.ru/ru/article/view?id=31923> (дата обращения: 12.10.2023).

PEDAGOGICAL CONDITIONS FOR THE FORMATION OF A SYSTEM OF SUPPORT FOR PROFESSIONAL SELF-DETERMINATION OF STUDENTS BASED ON THE DIAGNOSIS OF PERSONAL CHARACTERISTICS

Demidko E.V., Tokareva O.V.
Pacific National University

This article discusses certain aspects of professional self-determination of young people as a process of choosing and supporting a career, taking into account individual characteristics and capabilities of the individual. The support of professional self-determination is aimed at forming a qualitative balance between the requirements of the labor market and the professional and labor competence of

employees. This process should ensure that each young person's internal, meaningful interest in a specific type of professional activity is consistent, which is a consequence of his conscious professional choice. The formation of professional self-determination of young people with an emphasis on the future requires all those involved in this process to be aware of the transformation of professions, changes in the requirements for a set of competencies in various fields of professional activity in modern conditions.

Keywords: professional self-determination, professional activity, labor career, labor market, quality of life.

References

1. The concept of the development of the system of professional orientation of youth and the organization of support for professional self-determination of students in the Khanty-Mansi Autonomous Okrug-Yugra for 2016–20120. – URL: https://Kontseptsiya-ranney-professionalnoy-orientatsii-obuchayushchikhsya-KHMAO_YUgry_prikaz-1735-ot-20.12.2019.pdf (date of application: 09.10.2023).
2. Pryazhnikov N.S. Career guidance in the human resources management system. – Moscow: Publishing house “Academy”. – 2014. – 288 p.
3. Osipova, E.Y. Psychological and pedagogical support at the stage of professional self-determination of students / E.Y. Osipova. – Text: direct // Modern psychology: materials of the IV International Scientific Conference (Kazan, October 2016). – Kazan: Buk, 2016. – pp. 50–52. – URL: <https://moluch.ru/conf/psy/archive/236/11027/> (date of address: 09.10.2023).
4. Kulagina I. Yu. Age psychology. M.: Shopping center “Sphere”, 2017. 464 p.
5. Chebrovskaya S.V., Chebrovsky A.A. PEDAGOGICAL SUPPORT AS A CONDITION FOR TIMELY PROFESSIONAL SELF-DETERMINATION OF STUDENTS // Modern problems of science and education. – 2022. – No. 4. URL: <https://science-education.ru/ru/article/view?id=31923> (date of application: 12.10.2023).

Оптимизация процесса физического воспитания детей младшего школьного возраста

Заярная Наталья Ивановна,

доцент Высшей школы теории и методики физической культуры и безопасности жизнедеятельности педагогического института Тихоокеанского государственного университета
E-mail: zayanata-3105.liya@yandex.ru

Якимова Мая Ивановна,

к.п.н., доцент кафедры «Теория и методика физической культуры» Дальневосточной государственной академии физической культуры
E-mail: maj57b57bb@mail.ru

Симакина Ирина Александровна,

к.ю.н., доцент, зам. начальника кафедры специальных дисциплин ФГКОУ ВО ДВЮИ МВД России,
E-mail: jazimina@inbox.ru

Шестакова Ирина Николаевна,

учитель физической культуры высшей категории МБОУ 1 имени Героя РФ С.В. Орлова
E-mail: shestakovairina22@gmail.com

В практике физической культуры младших школьников лишь отрывочно изучаются и модернизируются методики спортивно-оздоровительных занятий непосредственно для групп продленного дня. Именно поэтому существует необходимость обновления методологических подходов к методике организации спортивного часа в начальной школе в условиях занятий группы продленного дня. Одним из возможных путей решения данного вопроса является организация спортивного часа в продленной группе начальной школы с направленностью на преимущественное развитие выносливости.

При верном планировании физкультурно-оздоровительной работы в условиях группы продленного дня отсутствует перенапряжение, уменьшается утомление и увеличивается работоспособность. В связи с этим, нами предпринята попытка активизировать работу с детьми в этом ключевом направлении и проведение эксперимента доказало эффективность используемых средств физического воспитания.

Ключевые слова: спортивно-оздоровительные занятия, физическая культура, деятельность, занимающиеся, спортивный час, комплекс, эффективность.

В последние годы в мире наблюдается рост интереса к физическим упражнениям. Складывается устойчивая социальная и экономическая база, на которую можно опираться. Потребность в повышении уровня здоровья населения становится все более актуальной. Современные представления о здоровье основываются на знании того, что человек нуждается в постоянном укреплении и совершенствовании [4].

Вместе с тем, потребность в оптимизации физического развития детей школьного возраста обусловлена тенденцией нарастающего ухудшения их здоровья, снижением уровня функциональных возможностей и физической подготовленности. Результаты массового обследования учащихся младших классов показали, что практически здоровыми можно считать только одну пятую процента школьников указанного возраста, а количество детей с различного рода хроническими заболеваниями увеличилось почти на половину по отношению к предыдущим годам.

Все это указывает на тенденцию непосредственно нарастающего ухудшения здоровья, снижением уровня функциональных возможностей и физической подготовленности детей.

Физическая культура становится все более популярной среди школьников. Она занимает важное место в профилактике заболеваний и повышении уровня физической подготовленности [2].

Анализ научных исследований показывает, что в практике физической культуры младших школьников только отрывочно, не систематично разрабатываются технологии физкультурных занятий непосредственно для групп продленного дня. Это связано с тем, что такие занятия проводятся только в группах продленного дня, где дети могут совместно заниматься физическими упражнениями и формировать интерес к спорту. Поэтому необходимо обосновать методику организации спортивного часа в начальной школе в условиях занятий группы продленного дня. Правильная организация этого вида деятельности в этих условиях позволяет избежать перенапряжения, снизить утомление и повысить работоспособность [1].

Как полагает В.К. Спирин и Ю.А. Чернов, а так же ряд других авторов, физическое состояние младших школьников можно описать следующим образом:

1. Физическое развитие – это комплексный показатель, который отражает динамику развития физических качеств у детей. Он включает в себя рост, вес, окружность груди, длину тела, обхват запястья и другие параметры.

2. Физическая подготовленность – это показатель того, насколько хорошо ребенок подготовлен к физическим нагрузкам. Она может быть определена по результатам тестирования или наблюдений за ребенком.
3. Физическая работоспособность – это способность ребенка выполнять определенные виды физической активности без утомления. Она зависит от возраста, пола, уровня физической подготовки и других факторов.
4. Уровень соматического здоровья – это показатель общего состояния организма ребенка. Он может быть оценен по наличию заболеваний, травм, хронических болезней и других факторов.

Эта актуальная тема требует нашего внимания и исследования. Одним из возможных путей решения данного вопроса является организация спортивного часа в продленной группе начальной школы с направленностью на преимущественное развитие выносливости.

Практическая и научная значимость предстоящей работы состояла в том, что итоги исследования нашей работы помогут, в дальнейшем, педагогам общеобразовательных школ в организации спортивного часа, проводимого в группе продленного дня с детьми младшего школьного возраста.

Особенностью пребывания школьников в группе продленного дня является его направленность на физическое здоровье и двигательную активность. Доминантой в группе продленного дня является необходимость формирования специальных физических способностей. Организация двигательной активности основывается на уже имеющихся естественных навыках, выработанных на уроках физической культуры. Легкий режим занятий позволяет участвовать всем детям, даже тем, кто освобожден от уроков физкультуры.

Важно, чтобы каждый ребенок имел свою личную формулу развития и право на здоровьесберегающее сопровождение его персонального маршрута. Деятельность направлена на развитие устойчивости организма ребенка против неблагоприятных условий, чрезмерных нагрузок и на увеличение устойчивости организма детей к неблагоприятным воздействиям окружающей среды. Возможность пребывания на свежем воздухе и проведение там активного отдыха являются важными элементами программы.

Структура спортивного часа в режиме продленного дня схожа с особенностями урока физической культуры. Отличие спортивного часа от урока физической культуры заключается, во-первых, в отсутствии целенаправленного процесса обучения, а во-вторых, выделении времени школьникам на самостоятельную двигательную деятельность. При этом самостоятельная двигательная деятельность оказывает положительное влияние на удовлетворение индивидуальных двигательных потребностей детей и формирование организаторских навыков. Соотношение организованной части спортивного часа и самостоятельной части

обычно не регламентируется строго, а определяется в зависимости от возраста, задач и содержания занятий. Например, на самостоятельную деятельность школьников 1–4-х классов рекомендуется отводить больше половины от общего времени. Педагоги, имеющие огромный стаж педагогической деятельности в работе с малышами в школе определяют, что организация физического воспитания школьников с включением спортивного часа активизирует отдых учащихся и укрепление их здоровье.

Для достижения цели исследования и проверки выдвинутой гипотезы в работе решались вопросы изучения, отбора средств, наполнение ими содержания спортивного часа, доказательство эффективности внедрения выбранных средств в его содержание.

Педагогическое наблюдение проводилось с сентября 2022 года по май 2023 года на базе МБОУ СШ № 55. В исследовании участвовали две группы учеников второго класса, посещающих продленную группу. Группа № 1 – контрольная группа (КГ), в нее вошли 10 мальчиков и 11 девочек; группа № 2 – экспериментальная группа (ЭГ), в нее вошли 10 мальчиков и 11 девочек. Тестирование проводилось с целью оценки уровня развития физических качеств и их изменений в ходе педагогического эксперимента. Были использованы тесты в беге на 1000 метров, прыжке в длину с места.

Занятия в контрольной группе проводились по традиционной методике работы продленной группы, в экспериментальной группе – с использованием отобранных нами средств для проведения спортивного часа с направленностью на развитие физических качеств. Занятия в экспериментальной и контрольной группах проводились два раза в неделю.

В качестве изучаемых факторов, свидетельствующих об эффективности разработанной нами экспериментальной методики, служили показатели, определяющие уровень физической подготовленности детей.

Спортивный час ориентирован на реализацию физкультурно-оздоровительного направления, на развитие у школьников интереса к вопросам сохранения и укрепления здоровья. Мы исходили из того, что в детском возрасте, благоприятны сензитивные периоды развития выносливости, а значит – эффективнее происходит развитие других двигательных качеств. В связи с этим, базовым физическим качеством стала именно выносливость. Научные исследования подтверждают эффективность использования упражнений для развития общей выносливости в процессе физического воспитания младших школьников. Это позволяет повысить уровень физической подготовки и способствовать гармоничному развитию учащихся [3].

Вместе с тем, высокий уровень развития выносливости улучшает деятельность систем кровообращения и дыхания, а также повышает качество

функционирования центральной нервной системы.

Использование средств проведения спортивного часа на основе непосредственного формирования выносливости у обучающихся решало задачи: совершенствования физического развития и физической подготовленности младших школьников, оказания оздоровительного и рекреативного эффекта с целью снижения общего утомления, вызываемого учебной деятельностью, а также – закрепления у школьников интереса к физкультурно-спортивным занятиям.

В процессе спортивного часа использовались циклические упражнения (упражнения в ходьбе и беге по пересеченной местности с предметами и без); ОРУ аэробного характера (комплексы степ-аэробики и танцевальной направленности комбинации; интенсивные подвижные игры с элементами бега, прыжков, метаний; упражнения по типу круговой тренировки и дыхательные упражнения. Принималось во внимание, что ученики младших классов обычно стремятся пробежать заданное расстояние как можно быстрее. Однако, они не всегда следуют указанному темпу и порядку передвижения. В связи с этим, для обучения школьников медленному бегу и дозированной ходьбе был использован метод бега и ходьбы с лидером (учителем или подготовленным учеником).

Нагрузка постепенно увеличивалась при выполнении беговых упражнений, учитывая физическую подготовку и функциональные возможности детей. Регулирование нагрузки происходило путем изменения объема, продолжительности и интенсивности беговых упражнений. Индивидуальный подход также применялся на каждом этапе эксперимента. На начальном этапе эксперимента дистанция бега составляла треть от максимального расстояния (100 м), а затем постепенно увеличивали пробег до достижения максимальной дистанции.

Мы использовали четыре задания в смешанном передвижении – чередование ходьбы и бега (передвижение в ходьбе снижает нагрузку на мышцы, полученные в результате бега, так как в работу включаются те мышцы, которые не участвовали в беге. Использованный практический материал систематизирован и сгруппирован в комплексы и задания (по блокам) и реализовывался на спортивных часах в объеме тридцати четырех часов в течение четырех месяцев. Занятия проводились по два раза в неделю. Каждое занятие длилось срок пять минут.

На 1 этапе (4 недели) работы (структурные блоки) использовались упражнения на чередование ходьбы и бега (задания 1), подвижные игры (№ 1,4,8), дыхательные упражнения (комплекс 7).

На 2 этапе (5 недель) работы (структурные блоки) использовались упражнения на чередование ходьбы и бега (задание 1, 2), подвижные игры (№ 2,5,9), дыхательные упражнения (комплекс 8).

На 3 этапе (4 недели) работы (структурные блоки) использовались упражнения на чередование

ходьбы и бега (задания 3,7,10), подвижные игры (№ 2,5,9), дыхательные упражнения (комплекс 7).

На 4 этапе (4 недели) работы (структурные блоки) использовались упражнения на чередование ходьбы и бега (задания 3,4), подвижные игры (№ 11,12), дыхательные упражнения (комплекс 8).

В результате проведения педагогического эксперимента, целью которого являлось выявление эффективности отобранных средств развития выносливости в процессе проведения спортивного часа, установлено улучшение в развитии основных физических качеств учащихся второго класса.

Анализ показал, что при одинаковом количестве проведенных спортивных часов в течение первой и второй четвертей, ученики ЭГ достигли значительно лучших результатов во всех контрольных и педагогических испытаниях, чем ученики КГ.

Таким образом, выдвинутая нами гипотеза подтверждена. Спортивный час в группе продленного дня с направленностью на развитие общей выносливости в большей степени обеспечивает рост физической подготовленности, что способствует повышению уровня развития физических качеств младших школьников.

Литература

1. Горбунов Г.Д. Психология физической культуры и спорта / Г.Д. Горбунов Е.Н. Гогонов. – М.: Академия, 2016. – 256 с.
2. Железняк Ю.Д. Теория и методика обучения предмету «Физическая культура»: Учебн. пособие для студ. высш. учеб.заведений / Ю.Д. Железняк, В.М. Минбулатов. – 2 – е изд., стер. М.: Издательский центр «Академия», 2014. – 272 с. 71
3. Маркова А.К. Формирование мотивации учения./ А.Б. Орлов, Т.А. Матис, А.К. Маркова – М.: «Просвещение», 2016. – 121 с.
4. Перевалов А.А. Анализ условий организации физкультурно-оздоровительной работы на спортивных сооружениях и в образовательных учреждениях мегаполисов в России // Педагогический журнал. 2023. Т. 13. № 6А. С. 390–396.

OPTIMIZING PHYSICAL EDUCATION FOR PRIMARY SCHOOL CHILDREN

Zayarnaya N.I., Yakimova M.I., Simakina I.A., Shestakova I.N.

Pacific State University, Far Eastern State Academy of Physical Culture, Federal State Budgetary Educational Institution of Higher Education of the Ministry of Internal Affairs of Russia, MBOU 1 named after Hero of the Russian Federation S.V. Orlova

In the practice of physical education of younger schoolchildren, the methods of sports and recreation activities are only fragmentary studied and modernized directly for groups of extended days. That is why there is a need to update the methodological approaches to the methodology of organizing a sports hour in elementary school in the conditions of classes of the extended day group. One of the possible ways to solve this issue is to organize a sports hour in an extended group of elementary schools with a focus on the predominant development of endurance.

With the correct planning of physical fitness work in the conditions of the extended day group, there is no overvoltage, fatigue decreases

and performance increases. In this regard, we made an attempt to intensify work with children in this key direction and the experiment proved the effectiveness of the physical education tools used.

Keywords: sports and recreation activities, physical culture, activities, sports hours, complex, efficiency.

References

1. Gorbunov G.D. Psychology of physical culture and sports/G. D. Gorbunov E.N. Gogunov. – M.: Academy, 2016. – 256 c.
2. Zheleznyak Yu.D. Theory and methodology for teaching the subject “Physical education”: School. manual for student higher educational institutions/Yu.D. Zheleznyak, V.M. Minbulatov. – 2nd ed., revised. M.: Publishing Center “Academy,” 2014. – 272 p. 71
3. Markova A.K. Formation of the motivation of teaching /A.B. Orlov, T.A. Matis, A.K. Markova – M.: “Enlightenment,” 2016. – 121 s.
4. A.A. Perevalov Analysis of the conditions for organizing physical education and recreation work at sports facilities and in educational institutions of megacities in Russia //Pedagogical Journal. 2023. T. 13. No. 6A. S. 390–396.

Формирование переводческих навыков у студентов строительного университета (на примере работы с текстом)

Зейнутдинова Эльвира Шамиловна,

кандидат педагогических наук, доцент; ФГБОУ ВО «Чувашский государственный педагогический университет им. И.Я. Яковлева»

Оганесян Елена Айказовна,

старший преподаватель; ФГБОУ ВО «Национальный исследовательский Московский государственный строительный университет»

Для студентов строительных специальностей перевод является одним из основных видов заданий, с которыми они сталкиваются на занятиях по иностранному языку в университете, однако он не является предметом изучения в школе или в вузе по программе иностранного языка в рамках обязательного образования. Знания, полученные в школе, для осуществления перевода профессионально ориентированных текстов строительной тематики, не всегда достаточны даже для студентов с хорошим знанием иностранных языков, т.к. они не обладают знаниями переводческих трансформаций и навыками их использования в работе над текстом. Рассматриваемые в данной работе некоторые основные приемы формирования навыков перевода у студентов, будущих специалистов строительной отрасли, направлены на восполнение имеющегося пробела в знаниях студентов о процессе перевода и переводческих трансформациях, что будет способствовать эффективной работе над иностранной литературой по специальности. В статье рассматриваются формы индивидуальной и групповой работы над профессионально ориентированным текстом, а также оценки качества выполненного студентами перевода.

Ключевые слова: Переводческие навыки, строительные специальности, профессиональная иноязычная подготовка, перевод профессионально ориентированных текстов.

Введение

В соответствии с требованиями сегодняшнего дня обучаемые должны уделять больше внимания самостоятельной работе и быть готовыми повышать свою профессиональную компетенцию в процессе деятельности, уже после получения диплома о высшем образовании. Роль преподавателя иностранных языков теперь не сводится к передаче знаний, он должен научить учиться, т.е. вооружить студентов не столько фактическими, сколько процессуальными знаниями, особенно если речь идет о специализированной профессиональной сфере, каким является строительная область.

Современный специалист строительной отрасли должен не только обладать знаниями о языке и культуре той или иной страны, но и обладать навыками самостоятельной работы, использования специальной терминологии и компьютерных средств перевода. При подготовке студентов на занятиях по иностранному языку необходимо как можно достовернее воспроизводить реальные условия, в которых им придется работать – аутентичные тексты, работа в группе и использование информационных технологий.

Методы исследования

Основными методами исследования стали анализ опыта обучения перевода в лингвистических высших учебных заведениях, анализ трудностей, которые студенты строительных специальностей испытывают при переводе аутентичных профессионально ориентированных текстов, обобщение опыта обучения переводу специализированных текстов.

Результаты исследования

Одним из важных работ в вузе на занятиях по иностранному языку является работа с текстом. Особое значение в формировании иноязычных умений и навыков имеют задания на перевод профессионально ориентированных текстов. Многие исследователи в области теории и практики перевода рассматривают перевод как профессионально ориентированную деятельность [1], [2].

Проблема обучения студентов лингвистических специальностей не теряет своей актуальности, несмотря ни на наличие исследований в данной области (М.А. Аполлова, А.Л. Пумпянский, А.В. Клиенко, И.А. Носенко и др.), ни на широкое внедрение компьютерного перевода в профессиональную деятельность специалистов разных специальностей. Основные проблемы можно

сгруппировать по классической классификации: лингвистические и экстралингвистические.

К лингвистическим проблемам отнесем недостаточно хорошее владение иностранным языком студентами на уровне школьного базового образования, языковые трудности, обусловленные спецификой изучаемого иностранного языка, а также отсутствие у студентов знаний переводческих трансформаций.

К экстралингвистическим проблемам можно отнести отсутствие в учебных и учебно-методических пособиях заданий на использование переводческих трансформаций, а также отсутствие в них информации о классификации переводческих трансформаций, примеров их использования на материале строительных текстов.

Работа по переводу текста начинается с его отбора – текст, предъявляемый студентам, может быть найден в сети Интернет, а может представлять собой реальный документ для выполнения перевода. Как отмечает Л.А. Метелькова, одним из факторов, затрудняющих обучение чтению на иностранном языке, выступает несоответствие текстового материала условиям и особенностям обучения [3]. Особое внимание при подборе текста следует уделять как композиции текста, так и отсутствию в нем орфографических и грамматических ошибок, необходимо также помнить об уровне сложности текста и соответствию типа текста цели занятия (или серии занятий).

К каждому такому тексту должны прилагаться такие материалы, как:

- тексты на сходную тематику на иностранном и на русском языках (тексты с описанием программ обучения французских и российских университетов, специализированных в области строительства),
- исходные данные по теме (чаще всего базовый текст учебника и лексический минимум к нему),
- список обязательных для усвоения слов и выражений (дополнительные к обязательному лексическому минимуму слова и выражения из изучаемого текста (из приведенного ниже примера текста: *géotechnique, transport, hydraulique, environnement, ingénierie du sous-sol, procédé constructif, conditions de confort et de durabilité des bâtiments, exploitation des réservoirs et stockages*),
- список библиографических источников и других ресурсов и др.

Так, в группах, изучающих французский язык на продвинутом уровне, предлагаются тексты о программах обучения во французских университетах со схожими специальностями при прохождении первой темы учебного плана «Обучение в университете». Приведем отрывок из текста, в котором дается описание программы по гражданскому строительству университета Париж-Сакле. Предварительно студенты читают текст и готовят краткое содержание – ответ на вопрос, о чем говорится в тексте.

«Cette mention coordonne les spécialités, principalement à vocation recherche, touchant au génie civ-

il (construction, géotechnique, transport, hydraulique, environnement) et à l'ingénierie du sous-sol. Pour les aspects liés aux constructions dans leur environnement, une expertise et une continuité de connaissances du matériau jusqu'à la structure sont attendues. De plus, la maîtrise du procédé constructif, des conditions de confort et de durabilité des bâtiments sont des éléments importants de la formation.

En ce qui concerne l'Ingénierie du sous-sol, en plus de l'interaction forte entre le sol et les constructions, l'exploration et l'exploitation des réservoirs et stockages (eau, gaz, pétrole, CO2, déchets...) est l'un des objectifs majeurs.» [4].

При переводе данного отрывка студенты столкнулись со следующими трудностями: грамматическими (перевод причастий, пассивной конструкции, употребление адекватных коннекторов), лексическими (перевод выражений с несогласованным определением, специализированной лексики без словаря). Студентам сложно перевести распространенные предложения. Не владея знаниями переводческих трансформаций, они не используют сокращения, генерализацию и не пытаются объяснить трудные выражения через синонимичные замены или распространенные объяснения. Дословный перевод мешает пониманию содержания текста и корректному переводу.

Отработка лексического и грамматического материала возможна с использованием ментальных карт, которые способствуют развитию коммуникативных навыков студентов [5]. Данная технология эффективна для формирования умений и навыков использования переводческих трансформаций в переводе.

Затем идет работа по выполнению упражнений, направленных на достижение тех или иных целей, которые стоят перед студентами:

- углубление лингвистических знаний (рассматриваются имеющиеся в тексте сложные лексические и грамматические конструкции);
- углубление знаний в области межкультурной коммуникации (сравниваются данные в тексте с информацией о российских программах строительных специальностей);
- улучшение навыков поиска информации (работа с сайтом университета, о котором говорится в тексте);
- знакомство с различными аспектами профессиональной деятельности строителя, исходя из содержания текста;
- приобретение навыков работы в группе;
- овладение терминами в строительной области;
- совершенствование умений и навыков перевода (выбор переводческих трансформаций для осуществления перевода текста);
- совершенствование умений самостоятельной работы и самооценки студентов.

Одной из перспективных форм работы по обучению переводческим навыкам и умениям является рабочая группа, или «мастерская» перевода. Группе студентов предъявляется текст, который может сопровождаться вопросами, подготовлен-

ными преподавателем, и дается задание по выполнению перевода данного текста в определенный срок. Каждый участник группы берет на себя определенные функции (тематический и терминологический поиск, перевод, редактирование, проверка перевода и т.п.) Во время выполнения задания студентами преподаватель должен быть готов помочь им советом. После выполнения задания студенты и преподаватель обсуждают возникшие проблемы, объясняют причины выбора того или иного переводческого решения и т.д. В заключение группы студентов могут оценить переводы друг друга.

В качестве варианта этого задания студенты могут подготовить не перевод, а терминологический словарь по той или иной теме.

При проведении данной формы работы нужно учитывать тот факт, что многие студенты не обладают навыками, необходимыми для успешной работы в группе. Необходимо постепенно приучать их к этому, варьируя задания и ставя перед ними все более сложные задачи.

В.В. Сдобников выделяет различные уровни оценки качества перевода: функционально-коммуникативный, смысловой, содержательный, формальный-1, формальный-2. Степень значимости каждого из критериев неодинакова. Обязательным для всех видов перевода является соблюдение функционально-коммуникативного и смыслового критериев [6].

В качестве одного из средств оценки сформированности навыков перевода у студентов навыков перевода с использованием новых информационных технологий можно привести компьютеризированный тест, в ходе выполнения которого студентам предъявляются исходный текст и отрывки из его перевода, в которых допущены те или иные ошибки (фактические, стилистические, грамматические и т.д.) Сравнивая исходный текст и приведенный вариант перевода, они должны идентифицировать ошибку и выбрать из предложенных вариантов исправления перевода наилучший.

Еще одним способом оценки качества профессиональной подготовки переводчика является портфолио. Электронное портфолио может включать в себя как тексты, так и звуковые файлы, а также видеофайлы. Студент включает в свое портфолио лучшие образцы своей работы (переводы, терминологические словари, результаты исследований и самооценки), комментируя каждый из них. Возможно использование различных форматов, переводческой памяти (при использовании компьютерных средств перевода) и т.д. Портфолио позволяет студенту повысить мотивацию и самооценку, увидеть результаты своего труда, преподаватель же получает дополнительный инструмент оценивания обученности.

Выводы

При проектировании учебной программы по иностранному языку соответствующей социальному

заказу и определяемой динамикой языкового мира, отражающей коммуникативную, личностно-ориентированную и профессиональную направленность обучения иностранному языку [7], необходимо учитывать особенности процесса обучения, связанные с формированием у студентов лингвистических специальностей переводческих умений и навыков.

На наш взгляд, использование новых информационных технологий в формировании навыков перевода у студентов строительных университетов нуждается во всестороннем исследовании и внедрении в практику работы вуза.

Литература

1. Куковская А.В. Стратегия перевода и креативность: из опыта обучения профессионально ориентированному переводу с английского на русский язык студентов лингвистических специальностей // Вестник МГЛУ. Выпуск 14 (700) / 2014. – С. 97–106.
2. Пушкина Е.Н. Обучение основам перевода в неязыковом вузе // Вестник Нижегородского университета им. Н.И. Лобачевского. Серия: Социальные науки. 2021. № 4 (64). URL: <https://cyberleninka.ru/article/n/obuchenie-osnovam-perevoda-v-neyazykovom-vuze> (дата обращения: 12.10.2023).
3. Метелькова, Л.А. Основные критерии отбора текстов для обучения студентов чтению на втором иностранном языке / Л.А. Метелькова // Вестник Чувашского государственного педагогического университета им. И.Я. Яковлева. – 2016. – № 3(91). – С. 128–133.
4. Génie civil <https://www.universite-paris-saclay.fr/formation/master/genie-civil> (дата обращения 11.10.2023 г.)
5. Метелькова, Л.А. Использование ментальных карт на французском языке в формировании прагматической компетенции студентов / Л.А. Метелькова, Е.А. Оганесян // Балтийский гуманитарный журнал. – 2021. – Т. 10, № 1(34). – С. 163–166. – DOI 10.26140/bgз3–2021–1001–0037.
6. Сдобников, В.В. Теория перевода / В. Сдобников, О. Петрова. – М.: АСТ: Восток-Запад, 2008. – 448 с.
7. The requirements for developing the programs and designing a foreign language teaching syllabus for the students following the education internationalization / E.V. Grigoryeva, R.G. Gatin, Z.G. Nigmatov [et al.] // Review of European Studies. – 2015. – Vol. 7, No. 5. – P. 124–130. – DOI 10.5539/res.v7n5p124.

FORMING TRANSLATION SKILLS IN STUDENTS OF THE UNIVERSITY OF CONSTRUCTION (ON THE EXAMPLE OF WORKING WITH TEXT)

Zeynutdinova E. Sh., Oganesyana E. A.

Chuvash State Pedagogical University named after AND I. Yakovlev, National Research Moscow State University of Civil Engineering

For students of construction specialities, translation is one of the main types of tasks they encounter in their foreign language classes at university, but it is not a subject of study at school or university in the foreign language programme as part of compulsory education. The knowledge acquired at school to translate professionally oriented texts on construction topics is not always sufficient even for students with good knowledge of foreign languages, because they do not have knowledge of translation transformations and skills to use them in their work on the text. Some basic techniques of translation skills formation at students, future specialists of the construction industry, which are considered in this paper, are aimed at filling the gap in students' knowledge about the translation process and translation transformations, which will contribute to effective work on foreign literature on the speciality. The article considers the forms of individual and group work on a professionally oriented text, as well as the evaluation of the quality of the students' translation.

Keywords: Translation skills, construction specialities, professional foreign language training, translation of professionally oriented texts.

References

1. Kukovskaya A.V. Translation strategy and creativity: from the experience of teaching professionally oriented translation from English into Russian for students of non-linguistic specialties / Bulletin of MSLU. Issue 14 (700) / 2014. – pp. 97–106.
2. Pushkina E.N. Teaching the basics of translation at a non-linguistic university // Bulletin of the Nizhny Novgorod University. N.I. Lobachevsky. Series: Social Sciences. 2021. No. 4 (64). URL: <https://cyberleninka.ru/article/n/obuchenie-osnovam-perevoda-v-neyazykovom-vuze> (access date: 10/12/2023).
3. Metelkova, L. A. Main criteria for selecting texts for teaching students to read in a second foreign language / L. A. Metelkova // Bulletin of the Chuvash State Pedagogical University named after AND I. Yakovleva. – 2016. – No. 3(91). – pp. 128–133.
4. Génie civil <https://www.universite-paris-saclay.fr/formation/master/genie-civil> (accessed 10/11/2023)
5. Metelkova, L.A. Using mental maps in French in the formation of pragmatic competence of students / L.A. Metelkova, E.A. Oganeyan // Baltic Humanitarian Journal. – 2021. – T. 10, No. 1(34). – pp. 163–166. – DOI 10.26140/bgz3–2021–1001–0037.
6. Sdobnikov, V.V. Translation theory / V. Sdobnikov, O. Petrova. – M.: AST: Vostok-Zapad, 2008. – 448 p.
7. The requirements for developing the programs and designing a foreign language teaching syllabus for the students following the education internationalization / E.V. Grigoryeva, R.G. Gatin, Z.G. Nigmatov [et al.] // Review of European Studies. – 2015. – Vol. 7, No. 5. – P. 124–130. – DOI 10.5539/res.v7n5p124.

Механизмы управления качеством образовательных результатов при реализации в образовательной организации программ естественнонаучной направленности

Полякова Елизавета Дмитриевна,
директор Муниципального автономного
общеобразовательного учреждения «Лицей № 6»
E-mail: e.d.polyakova@mail.ru

Казанцев Максим Борисович,
учитель физики Муниципального автономного
общеобразовательного учреждения «Лицей № 6»
E-mail: licey6.miass@mail.ru

В статье анализируются требования обновлённых ФГОС к организации новых подходов в обучении и в обеспечении его качества. Обсуждается понятие функциональной грамотности и её основные направления. Показан пример возможной интеграции задачи по формированию функциональной грамотности в образовательный процесс по предметам образовательных областей «Естественные науки», «Математика и информатика» на примере опыта работы педагогического коллектива МАОУ «Лицей № 6» г. Миасса, реализующего концепцию «Единая естественнонаучная образовательная среда 1–11». Представлена система профориентационной работы образовательной организации, механизмы управления качеством образовательных результатов в классах предпрофильного и профильного обучения.

Ключевые слова: естественнонаучные предметы, инженерный класс, метапредметные результаты обучения, функциональная грамотность, системно-деятельностный подход, профориентация.

Федеральные государственные образовательные стандарты начального, основного и среднего общего образования (утверждены приказами Минпросвещения РФ от 31 мая 2021 г., далее – обновлённый ФГОС НОО, ФГОС ООО, ФГОС СОО) обозначают требования к организации системно – деятельностного подхода в обучении и обеспечении его высокого качества.

Для обеспечения контроля образовательных результатов на всех уровнях общего образования определён перечень личностных, метапредметных и предметных результатов обучения.

На наш взгляд, формирование метапредметных результатов в привычной всем педагогам классно-урочной системе – одна из наиболее сложных задач, стоящих перед педагогами на современном этапе развития образования.

МАОУ «Лицей № 6» – общеобразовательная организация, осуществляющая углублённое изучение предметов образовательных областей «Математика», «Естественные науки» на уровнях основного (8–9 классы) и среднего общего образования (10–11 классы) и с 2022 года являющаяся Региональной инновационной площадкой (РИП) Челябинской области по направлению «Механизмы оценки качества образовательных результатов».

Педагогический коллектив Лицея разработал образовательную концепцию «Единая естественнонаучная образовательная среда 1–11», которая предусматривает непрерывное естественнонаучное образование учащихся с начальной школы до выбора программы высшего профессионального образования. Данная концепция реализуется в рамках учебных программ по предметам, курсов внеурочной деятельности, программ дополнительного образования, программы воспитательной работы (см. табл. 1).

Одна из задач РИП – совершенствование внутренней системы оценки качества образования (ВСОКО) организации в соответствии с новыми федеральными и региональными нормативными актами.

В соответствии с ФГОС система оценки образовательной организации должна демонстрировать комплексный подход к оценке образовательных достижений, который реализуется через

- оценку предметных и метапредметных результатов;
- использование комплекса оценочных процедур для выявления динамики индивидуальных образовательных достижений учащихся;

- использование разнообразных методов и форм оценки, взаимно дополняющих друг друга, в том числе оценок проектных работ учащихся.

Таблица 1. Модель единой естественнонаучной образовательной среды

	Начальное общее образование	Основное общее образование	Среднее общее образование
Учебный план (инвариантная часть)	Предмет «Математика», «Окружающий мир»	Предметы (углубленный уровень 8–9 классы) «Математика», «Информатика», «Физика», «Химия», «Биология»	Предметы (углубленный уровень) «Математика», «Информатика», «Физика», «Химия», «Биология»
Учебный план (часть, формируемая участниками образовательных отношений)	-	Курс «Естествознание», «Информатика» (5–6 класс)	Увеличение количества учебных часов по профильным предметам
Внеурочная деятельность	Курс «Информатика» (2–4 классы), «Я – исследователь», «Практическая экология», «Первые шаги в мир науки» (1 класс), «Юный физик» (2–4 класс)	Курс «Я – исследователь», предпрофильные курсы (7 класс), профильные курсы (8–9 класс)	Курсы «За страницами учебника» (по учебным предметам)
Программы дополнительного образования	«Мир вокруг нас»	«Робототехника»	«Астрономия»
Программа воспитательной работы	Программа «Одаренные дети», «7 шагов в мир профессии» Профориентационная работа во взаимодействии с учреждениями дополнительного образования, среднего профессионального и высшего профессионального образования Проектная деятельность		
	Участие в научно-практических конференциях, конкурсах, экскурсиях	Участие в научно-практических конференциях, конкурсах, олимпиадах, осенняя профильная смена «Интеллект»	Участие в научно-практических конференциях, конкурсах, олимпиадах, профессиональные пробы, осенняя профильная смена «Интеллект»

Федеральные образовательные программы определяют перечень универсальных учебных действий (УУД), которые должны быть сформированы при изучении предметов естественнонаучного цикла.

В ходе реализации концепции «Единая естественнонаучная образовательная среда 1–11» особое внимание уделяется формированию следующих универсальных умений (УУД):

- Логические действия
 - Выдвигать гипотезы, объясняющие явления;
 - Строить модели различных явлений (в виде рисунков или схем);
 - Прогнозировать свойства веществ на основе полученных знаний;
 - Выявлять общие и отличающие явления черты на основе сопоставления.
 - Планировать и осуществлять на практике эксперимент, проводить наблюдение, делать выводы по результатам эксперимента;
- Работа с информацией
 - Анализировать оригинальный текст;
 - Выполнять задания по тексту (смысловое чтение);
 - Анализировать современные источники информации, обсуждать варианты решения проблем.
- Коммуникативные действия
 - Сопоставлять суждения с мнением других участников дискуссии;
 - Выражать свою точку зрения устно и письменно;

- Публично представлять результаты исследования или проекта;
 - Определять и принимать цель совместной деятельности, организовывать действия по ее достижению: обсуждение процесса и результатов совместной работы, обобщение мнений нескольких человек;
 - Оценивать свой вклад в решение проблемы по критериям, самостоятельно сформулированным участниками команды.
 - Регулятивные действия
 - Выявлять проблемы в ситуациях, требующих для решения проявлений естественнонаучной грамотности;
 - Анализировать и выбирать различные подходы к принятию решений;
 - Самостоятельно составлять алгоритмы решения задачи или плана исследования с учетом собственных возможностей;
 - Вырабатывать корректировку плана действий;
 - Объяснять причины результатов деятельности;
 - Оценивать соответствие результата решения проблемы поставленным целям и условиям;
- Формирование данных метапредметных результатов, несомненно, происходит во время изучения учебных предметов на уроках. Учителя акцентируют внимание на заданиях, для выполнения которых необходимо проявлять умение анализировать материал, сопоставлять, переводить информацию из одного вида в другой (например, из текстового вида – в табличный).

Реализация концепции в 1–7 классах (до этапа углубленного изучения предметов) осуществляется через курсы внеурочной деятельности и курсы, включаемые в часть учебного плана, формируемую участниками образовательных отношений.

Программа для учащихся 1 класса «Первые шаги в мир науки» ориентирована на решение следующих основных задач:

- Побуждать и поддерживать интерес к познанию природы, опираясь на естественные потребности младших школьников;
- Научить школьников наблюдать и описывать явления окружающего мира в их взаимосвязи с другими явлениями и объяснять наиболее распространенные и значимые для человека явления природы;
- Научить технике проведения эксперимента, дать навыки работы с измерительными приборами и начать изучение методов исследования.

Программа «Юный физик» (2–4 класс) является продолжением предыдущей программы, но ориентирована на более конкретную предметную область. Для её реализации необходимы комплекты учебно-игрового оборудования, выпускаемого для начальной школы. Нами используется оборудование, выпускаемое ООО «Научные развлечения».

Программа «Я – исследователь», реализуемая в 5–6 классах, ставит своей целью обучение технике проведения эксперимента, развитие навыков работы с измерительными приборами, знакомство с методами научного исследования.

Программа предусматривает решение следующих образовательных задач:

- Научить учащихся формулировать цели, задачи исследования, делать выводы в соответствии с поставленной целью, предварительно проанализировав результаты эксперимента;
- Научить анализировать научную литературу, описывать ход эксперимента.

В 7-ых классах за счет спектра курсов внеурочной деятельности учащиеся имеют возможность расширить представления о направлениях, изучаемых в рамках учебных предметов «математика», «информатика», «физика», «химия», «биология», чтобы по окончании 7-ого класса определить профиль индивидуального образовательного маршрута: технологический (с углубленным изучением математики, физики, информатики) или естественнонаучный (с углубленным изучением математики, химии, биологии).

Приведем пример реализации программы технологического профиля.

Программа для учащихся 7-го класса «Решение расчётных и экспериментальных задач по физике» может быть распространена и на предпрофильные 8 и 9 классы. В соответствии с требованиями обновлённого ФГОС ООО обязательным элементом обучения является участие в проектной, исследовательской деятельности (подготовка индивидуального проекта). Предусматривается решение следующих образовательных задач:

- обучить учащихся четкому использованию измерительных приборов и обеспечить понимание ими того факта, что ни один прибор не дает абсолютно точных значений измеряемой величины;
- раскрыть роль измерений в технике; показать, что в науке и технике очень часто одни величины измеряются с помощью других связанных с ними величин.

Ожидаемые результаты от реализации программы:

- будут сформированы общие учебные умения: воспринимать проблему, выдвигать гипотезу, классифицировать, сравнивать, обобщать, делать выводы, работать с таблицами, схемами; будут освоены доступные способы изучения природы (наблюдение, измерение, опыт);
- будет освоено вычисление погрешности прямых и косвенных измерений, представление результатов измерений в виде таблиц и графиков, навыки интерпретации результатов эксперимента, подготовка вывода.

Изучение курса физики на профильном уровне (10–11 класс) в обязательном порядке предполагает наличие работы с экспериментом.

Можно выделить четыре вида организации работы с экспериментом в процессе преподавания физики в профильных 10–11 классах:

1. Демонстрационный опыт, который проводится учителем и предназначен для наглядной иллюстрации изучаемого процесса или явления;
2. Лабораторный опыт – предполагает выполнение дополнительных измерений в процессе демонстрации, на основании которых формулируется вывод об изучаемой закономерности;
3. Лабораторная работа, которая выполняется учащимися на комплектах типового оборудования с целью самостоятельной проверки изучаемых физических законов или процессов;
4. Физический практикум, который предполагает преимущественно самостоятельную деятельность обучающихся, направленную на ознакомление с методом, оборудованием, обработке результатов, представление результатов.

Физический практикум ориентирован на достижение следующих задач:

1. Познавательная – знакомство с экспериментальным методом изучения физики, возможным многообразием методов решения определённой экспериментальной задачи, физическими приборами и методами работы с ними;
2. Мотивирующая – повышается интерес к изучению физики, создаются условия для повышения мотивации к изучению предмета для будущей профессиональной деятельности;
3. Воспитательная – приобретаются понятия о технической дисциплине, культуре производства, соблюдения техники безопасности, межличностных отношений с партнёром по эксперименту, с руководителем практикума;
4. Обучающая – изучение методов обработки и анализа результатов эксперимента, вычисле-

ние погрешности, представление вывода и рекомендации по проделанному эксперименту;

5. Развивающая – формирование «проектного» мышления, осознание ограниченности используемых моделей, развитие способностей к рассмотрению альтернативных методов данного исследования.

Программа изучения физики на профильном уровне в старшей школе предполагает не менее 40 часов физического практикума (по 20 часов в 10 и 11 классах).

Перед началом практикума проводится установочное занятие, предусматривающее инструктаж по технике безопасности, ознакомление учащихся с графиком работ, с требованиями по оформлению отчёта, порядком сдачи и оценивания отчётов.

Развитие практических компетенций по физике в профильных классах средней школы предполагает наличие практикумов по решению задач, могут быть предусмотрены внеурочные занятия по подготовке к решению расчётных и экспериментальных задач высокого уровня сложности, подготовке к олимпиадам, сопровождение проектной исследовательской деятельности.

При этом в обновлённых стандартах зафиксировано, что достижение указанных результатов должно обеспечиваться (помимо прочего) созданием условий для «формирования функциональной грамотности обучающихся (способности решать учебные задачи и жизненные проблемные ситуации на основе сформированных предметных, метапредметных и универсальных способов деятельности), включающих овладение ключевыми компетенциями, составляющими основу дальнейшего успешного образования и ориентацию в мире профессий» [1], [2].

В настоящий момент высокий уровень функциональной грамотности является одним из индикаторов качества образования [10], [11]. ФГБНУ «Институт стратегии развития образования РАО» выделил основные направления формирования функциональной грамотности: математическая, читательская, естественнонаучная, финансовая, креативное мышление и глобальные компетенции [11].

Наиболее актуальной и сложной на сегодняшний день является работа по формированию функциональной грамотности учащихся и оценке ее сформированности. В нашем Лицее была проведена следующая работа: учителя – предметники из открытого банка заданий выбрали те, которые целесообразно использовать на уроке в соответствии с изучаемой темой. В настоящее время идет работа по определению методических подходов к включению таких заданий в структуру урока.

Приведем в качестве примера выдержку из тематического планирования по физике (табл. 2).

Учителя, планируя эту работу, не ограничиваются только заданиями на формирование читательской, математической или естественнонаучной грамотности. Например, учителя информатики нашли на уроке место для комплексного анализа

заданий и по финансовой грамотности, и на развитие креативного мышления (табл. 3).

Таблица 2

Класс	Материал из банка заданий	Изучаемая тема по учебному предмету «Физика»	Время проведения (месяц)
9	Какие шины лучше?	Силы в механике	Октябрь
9	Сесть на астероид	Сила тяжести на других планетах	Ноябрь
10	Вечное движение	Тепловое движение молекул. Броуновское движение	Декабрь
11	Энергетическая проблема	Производство передача и использование электроэнергии	Декабрь

Таблица 3

Класс	Материал из открытого банка заданий на формирование и оценку функциональной грамотности	Тема урока соответствии с тематическим планированием	Время проведения работы (месяц)
9 класс (информатика)	Сберегательные вклады_текст (математическая грамотность)	Встроенные функции	Январь
	Зарботная плата_текст (финансовая грамотность)	Логические функции	Январь
	Онлайн-школа_текст (креативное мышление)	Оформление сайта	Апрель-май

Особое внимание уделяется формированию навыков исследовательской и проектной деятельности. С этой целью разработано Положение об индивидуальном проекте учащихся. Нами успешно применяются карты наблюдений, отдельные разделы в которой заполняет учащийся, руководитель работы и экспертная комиссия, что позволяют оценить ход выполнения проекта, его продукт и публичное представление.

Карта наблюдения
Работа ученика ___ класса _____
Руководитель работы _____
Тема работы _____

Раздел 1. Анализ хода выполнения работы

№	Критерий	Балл
	заполняет автор работы	
1	Степень самостоятельности выбора темы работы	
2	Степень самостоятельности выявления проблемы исследования и формулировки проблемных вопросов	
3	Степень самостоятельности формулировки цели и задач работы	
4	Степень самостоятельности подбора и анализа литературы и формулировки выводов при написании теоретической части работы	

№	Критерий	Балл
5	Степень самостоятельности проведения исследовательской (практической) части исследования и написания выводов по этой части работы	
6	Степень самостоятельности формулировки общих выводов и оформления всей работы	
7	Степень соблюдения графика выполнения работы	
8	Умение корректировать свою деятельность в ходе выполнения работы, проводить самоконтроль и самооценку хода и результатов выполнения работы	
1	Степень самостоятельности выбора темы работы	
2	Степень самостоятельности выявления проблемы исследования и формулировки проблемных вопросов	
3	Степень самостоятельности формулировки цели и задач работы	
4	Степень самостоятельности подбора и анализа литературы и формулировки выводов при написании теоретической части работы	
5	Степень самостоятельности проведения исследовательской (практической) части и написания выводов по этой части работы	
6	Степень самостоятельности формулировки общих выводов и оформления всей работы	
7	Степень соблюдения графика выполнения работы	
8	Умение корректировать свою деятельность в ходе выполнения работы, проводить самоконтроль и самооценку хода и результатов выполнения работы	

Раздел 2. Содержание работы (заполняет экспертная комиссия)

№	Критерий	Балл
1	Глубина анализа литературных источников	
2	Умение использовать различные источники информации	
3	Умение создавать структурированный текст работы	
4	Понимание содержания выполненной работы	
5	Полнота исследовательской составляющей работы (теоретическое или практическое исследование)	
6	Логичность и обоснованность выводов	
7	Соблюдение требований к оформлению работы	

Раздел 3. Оценка публичной защиты работы (заполняет экспертная комиссия)

№	Критерий	Балл
1	Четкость и свободное изложение материала	
2	Убедительность аргументов	
3	Уместное использование объектов наглядности, качество презентации	
4	Умение в ходе защиты отвечать на вопросы, отстаивать свою позицию	

№	Критерий	Балл
5	Умение определять практическую значимость работы	
6	Умение видеть направления дальнейшего развития темы исследования	
7	Грамотность речи учащегося	

Каждый критерий оценивается в соответствии со шкалой:

- 2 балла – критерий ярко выражен,
- 1 балл – критерий выражен частично;
- 0 баллов – критерий не выражен.

Уровень выполнения работы определяется в соответствии со следующими показателями (табл. 4).

Таблица 4

Процент выполнения работы	Количество баллов	Уровень
80–100%	36–44	повышенный
Более 50% –79%	22–35	базовый
Менее 50%	0–21	низкий

Учащийся получает за выполнение индивидуального проекта отметку «зачтено», если работа выполнена на базовом или повышенном уровне.

Данная карта позволяет проанализировать динамику индивидуальных достижений учащихся по всем видам УУД: результат Регионального исследования качества образования в Челябинской области (7 класс) – индивидуальный проект в 9 классе – индивидуальный проект в 10–11 классе.

Реализация концепции «Единая естественнонаучная образовательная среда 1–11», которая продолжает выстраиваться с учётом требований обновлённых ФГОС, позволяет на этапе начальной школы выявить детей с повышенным интересом к изучению естественнонаучных дисциплин. На уровне основной школы ставится задача поддержания и развития этого интереса с повышением общего уровня всех видов результатов обучения (личностных, метапредметных, предметных), уровня функциональной грамотности по направлениям. Но следует учитывать и то, что у учащихся возможно появление интереса к другой предметной области с последующей сменой приоритетов. Этот процесс можно контролировать, если обучающимся оказывать квалифицированную помощь в раннем профессиональном самоопределении. Необходимость ранней профориентации закреплена в обновлённых ФГОС ООО [2].

На уровне среднего общего образования учащийся уже должен быть сориентирован по интересам к определённой профессиональной деятельности. Системно – деятельностный подход в изучении естественных наук (с развитием практиче-

ских компетенций в комплексе с решением задач по повышению уровня функциональной грамотности) может и должен способствовать качественной подготовке выпускника, ориентированного на дальнейшее обучение и работу по инженерным специальностям. Поэтому одно из важных направлений – сопровождение процесса профессиональной ориентации учащихся.

Задачи системы работы по самоопределению и профессиональной ориентации учащихся различаются в зависимости от уровня образования:

1). Начальное общее образование – формирование первичного представления о мире профес-

сий и интереса к профессионально-трудовой деятельности;

2). Основное общее образование – создание условий для совершения осознанного выбора дальнейшей траектории обучения;

3) Среднее общее образование – повышение эффективности профориентации

Педагогическим коллективом MAOY «Лицей № 6» разработана Модель педагогического сопровождения профессионального самоопределения учащихся (рис. 1).



Рис. 1. Модель педагогического сопровождения

Цель программы «7 шагов к профессии» – формирование у учащихся готовности к осознанному социальному и профессиональному самоопределению, выбору профиля обучения.

Содержание курса разбито на следующие модули: «Знакомство с миром профессий», «Мои ресурсы», «Моя профессиональная направленность», «Мой профессиональный выбор». Занятия рассчитаны на 6 часов для каждого класса (5–11 классы) в течение года, включая экскурсии на предприятия, знакомства с образовательными учреждениями и встречи с выпускниками.

Внутренний мониторинг образовательных достижений учащихся включает в себя не только диагностику уровня учебных результатов, но и выстраивание индивидуальной траектории профессионального самоопределения. Особое внимание при реализации программы на уровне среднего общего образования уделяется профессиональным пробам. Так интересным для учащихся стал тест-драйв, проводимый Уральским Федеральным университетом. В течение 3 дней учащиеся имели возможность почувствовать себя студентом и погрузиться в профессию разработчика компьютерных игр, специалиста по информационной безопасности, инженера по искусственному интеллекту.

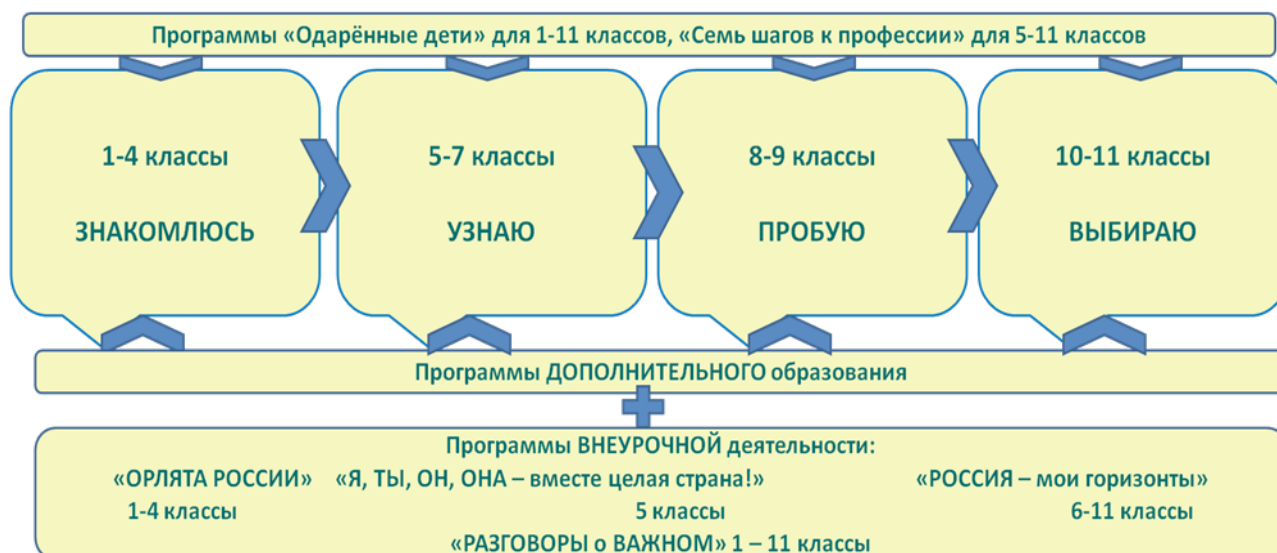
Результатом реализации концепции «Единая естественнонаучная образовательная среда

1–11» стал высокий конкурс при проведении индивидуального отбора учащихся в профильные 8 и 10 классы (технологический и естественнонаучный профили).

Результаты ГИА 2023 года представлены в табл. 5.

Таблица 5

11 класс

Учебный предмет	Количество сдававших	Средний тестовый балл	Средний балл в РФ
Математика	42	69	55,62
Биология	8	72	50,87
Информатика	26	69	58,39
Физика	8	72	54,85
Химия	10	70	56,23

Результаты поступления выпускников в вузы представлены в диаграммах (рис. 2).



Рис. 2. Поступление выпускников 2023 года

В августе 2023 года в Челябинской области была принята Модель функционирования губернаторских инженерных классов [9], целью которой является формирование инженерной культуры будущих выпускников образовательной организации.

Открытие такого класса в нашем Лицее с 1 сентября 2023 года способствует систематизации опыта в сфере формирования и оценки образовательных результатов учащихся по направлению «IT – технологии и информационная безопасность в индустрии и ОПК», расширяет возможности участия учащихся Лицея в предметных олимпиадах и конкурсах различного уровня.

Ожидаемые эффекты деятельности образовательной организации при открытии Губернаторского инженерного класса:

1). Увеличение доли выпускников 9 и 11 классов, продолжающих получение образования на следующем уровне по инженерным специальностям или по тому же профилю (на уровне среднего общего образования);

2). Увеличение доли учащихся, принимающих участие в конкурсах, олимпиадах, научных проектах по инженерным специальностям;

3). Расширение взаимодействия с вузами, учреждениями среднего профессионального образования, другими организациями по инженерным специальностям.

В целях использования разнообразных методов и форм оценки, взаимно дополняющих друг друга, в том числе оценок проектных работ, разработана дорожная карта взаимодействия с Южно-Уральским Государственным Университетом, предполагающая сопровождение научными работниками вуза образовательной и исследовательской деятельности, участия школьников в научно-технической конференции студентов, проведение мастер-классов в лабораториях инженерной направленности с применением технических средств дополненной реальности.

Таким образом, формирование модели Губернаторского инженерного класса на основе реализуемой концепции «Единая естественнонаучная образовательная среда 1–11» становится вектором развития образовательной организации на 2023–2025 годы.

Литература

1. Федеральный государственный образовательный стандарт начального общего образования. [Электронный ресурс] / Информационно-правовой портал Гарант.ру – <https://www.garant.ru/products/ipo/prime/doc/400807193/> (дата обращения: 11.10.2023)
2. Федеральный государственный образовательный стандарт основного общего образования. [Электронный ресурс] / Информационно-правовой портал Гарант.ру – <https://www.garant.ru/products/ipo/prime/doc/401333920/> (дата обращения: 11.10.2023)
3. Федеральный государственный образовательный стандарт среднего общего образования. [Электронный ресурс] / Информационно-правовой портал Гарант.ру – <https://base.garant.ru/70188902/8ef641d3b80ff01d34be16ce9baf6c6e0/> (дата обращения: 11.10.2023)
4. Федеральная образовательная программа начального общего образования. [Электронный ресурс] / Министерство просвещения Российской Федерации – <https://static.edsoo.ru/projects/top/index.html#/sections/1> (дата обращения: 11.10.2023)
5. Федеральная образовательная программа основного общего образования. [Электронный ресурс] / Министерство просвещения Российской Федерации – <https://static.edsoo.ru/projects/top/index.html#/sections/2> (дата обращения: 11.10.2023)
6. Федеральная образовательная программа среднего общего образования. [Электронный ресурс] / Министерство просвещения Российской Федерации – <https://static.edsoo.ru/projects/top/index.html#/sections/3> (дата обращения: 11.10.2023)
7. Приказ Министерства образования и науки Челябинской области от 01.07.2022 г. № 01/1399 «Об утверждении Концепции (обновленной) региональной системы оценки качества образования Челябинской области» [Электронный ресурс] / ГБУ ДПО ЧИРО – https://chiro74.ru/files/upload/kuko/prikaz_1399.pdf (дата обращения: 11.10.2023)
8. Приказ Министерства образования и науки Челябинской области от 07.06.2023 г. № 02/1425 «Об утверждении Концепции выявления, поддержки и развития способностей и талантов у детей и молодежи Челябинской области» [Электронный ресурс] / ГБУ ДПО ЧИРО – https://chiro74.ru/files/upload/olimpiada/prikaz_%E2%84%961425_07.06.2023_konceptcia_talant_detey.pdf (дата обращения: 11.10.2023)
9. Приказ Министерства образования и науки Челябинской области от 04.08.2023 г. № 02/1941 «Об утверждении Модели формирования и развития губернаторских инженерных классов в системе образования Челябинской области» («Инженер будущего74») [Электронный ресурс] / ГБУ ДПО ЧИРО – https://chiro74.ru/files/upload/kuko/%D0%BF%D1%80%D0%B8%D0%BA%D0%B0%D0%B7_1941.pdf (дата обращения: 11.10.2023)
10. Крылова, О.В., Функциональная грамотность школьников: что это и как её развивать. [Электронный ресурс] / О.В. Крылова – <https://school.kontur.ru/publications/2374> (дата обращения: 11.10.2023).
11. Мокс, А.А., Функциональная грамотность в современном образовании. [Электронный ресурс] / А.А. Мокс – http://zmedu.hostedu.ru/files/mmo_muziki.pdf (дата обращения: 11.10.2023).

MECHANISMS FOR MANAGING THE QUALITY OF EDUCATIONAL RESULTS WHEN IMPLEMENTING NATURAL SCIENCE PROGRAMS IN AN EDUCATIONAL ORGANIZATION

Polyakova E.D., Kazantsev B.M.

Municipal Autonomous Educational Institution Lyceum № 6

The article analyzes requirements of the updated Federal Education Standards (or FSES – Federal State Education Standards) to establish new approaches in education and ensure its quality. The concept of functional literacy and its main directions are discussed in the article. An example of a possible integration of the task for formation of functional literacy into the educational process is shown in the article on the following classes: Science, Mathematics, and Computer Science. The project is based on the work experience and expertise of MAEI Lyceum № 6 teaching staff, in Miass. The teachers implemented a concept that was named “Unified Environment of Natural Science and Education for Grades 1 to 11”. The system of professional orientation activities in the educational organization is presented in the article as well as mechanisms for managing the quality of educational achievements in pre-professional and professional education.

Keywords: Natural Science Classes, Engineering Class, Meta-Subject Results in Teaching, Functional Literacy, Systematic and Activity-Based Approach, Professional Orientation.

References

1. Federal State Public Primary Education Standard. 11 Oct 2023. < <https://www.garant.ru/products/ipo/prime/doc/400807193/> >
2. Federal State Public Basic Education Standard. 11 Oct 2023. <<https://www.garant.ru/products/ipo/prime/doc/401333920/>>
3. Federal State Public Secondary Education Standard. 11 Oct 2023. <<https://base.garant.ru/70188902/8ef641d3b80ff01d34be16ce9bafc6e0/> >
4. Federal Public Primary Basic Education Program. 11 Oct 2023 <<https://static.edsoo.ru/projects/fop/index.html#/sections/1> >
5. Federal Public Basic Education Program. 11 Oct 2023. <<https://static.edsoo.ru/projects/fop/index.html#/sections/2>>
6. Federal Public Secondary Education Program. 11 Oct 2023. <<https://static.edsoo.ru/projects/fop/index.html#/sections/3>>
7. The Decree of the Ministry of Education and Science issued 1 Jul 2022 № 01/1399 “The approval of the concept (updated) on regional system quality assessment in Chelyabinsk region.” 11 Oct 2023. <https://chiro74.ru/files/upload/kuko/prikaz_1399.pdf>
8. The Decree of the Ministry of Education and Science of Chelyabinsk region issued 7 Jun 2023 № 02/1425 “The approval of the concept of revealing and developing abilities and talents among children and adolescents in Chelyabinsk region.” 11 Oct 2023. <https://chiro74.ru/files/upload/olimpiada/prikaz_%E2%84%961425_07.06.2023_koncepcia_talant_detey.pdf >
9. The decree of the Ministry of Education and Science of Chelyabinsk region issued 4 Aug 2023 № 02/1941 “The approval of the Model to establish and develop Governor engineer classes in the system of education in Chelyabinsk region (“Engineer of the future 74”).” 11 Oct 2023. <https://chiro74.ru/files/upload/kuko/%D0%BF%D1%80%D0%B8%D0%BA%D0%B0%D0%B7_1941.pdf >
10. Krylova, O. Functional Literacy of schoolchildren: What it is and how to develop it. 11 Oct 2023. <<https://school.kontur.ru/publications/2374>>
11. Moks, A. The Functional literacy in the modern education. 11 Oct 2023. <http://zmedu.hostedu.ru/files/mmo_myziki.pdf >

Формирование грамматической компетенции при обучении английскому языку студентов неязыкового вуза

Карякина Юлия Николаевна,

кандидат биологических наук, Петербургский
государственный университет путей сообщения императора
Александра I
E-mail: julkaryakina@hotmail.com

В статье представлены результаты апробации методических разработок, выполненных преподавателями кафедры «Русский и иностранные языки» Санкт-Петербургского государственного университета путей сообщения Александра I. Методические разработки содержат схемы и таблицы с моделями подлежащего, сказуемого, определения, обстоятельства и предназначены для формирования грамматической компетенции студентов при обучении английскому языку. В данной работе продемонстрированы результаты введения модели подлежащего, примеры тренировочных упражнений и результаты самостоятельного освоения студентами грамматического материала. Установлено, что студенты-нелингвисты дали 97,7–98,7% правильных ответов в заданиях 2–4 и 74,4% – в задании 1, что подтверждает целесообразность применения данных грамматических конструкций, в том числе для самостоятельного изучения студентами. Результаты представленной работы показывают, что синтаксические модели в схемах и таблицах способствуют формированию грамматической компетенции, развивают коммуникативные навыки и навык автономии студентов неязыкового вуза.

Ключевые слова: грамматическая компетенция, синтаксические модели, обучение студентов-нелингвистов английскому языку, автономия студентов.

Введение

Формирование иноязычной коммуникативной компетенции является целью современного иноязычного образования. Достижение этой цели невозможно без овладения грамматикой изучаемого иностранного языка, без сформированности грамматических навыков. Следует отметить необходимость отбора грамматического материала в условиях неязыкового вуза. Объектом отбора являются грамматические формы и конструкции характерные для аутентичных текстов технической направленности. К основным принципам отбора грамматического минимума относят частотность и распространенность грамматических конструкций в текстах по изучаемой специальности. При введении грамматического материала объяснение должно строиться на знакомой лексике. Формирование грамматического навыка включает в себя стадии ознакомления, тренировки и применения грамматического явления. В условиях неязыкового вуза предпочтение отдается дедуктивному методу при введении нового грамматического материала. При данном подходе преподаватель формулирует правило, а затем студенты переходят к выполнению грамматических упражнений [1].

Грамматическая компетенция, как составная часть коммуникативной компетенции, является конечной целью обучения грамматике и, следовательно, овладения грамматическими средствами общения. Количество контактных часов в технических вузах небольшое, в среднем 2–4 академических часа в неделю. Основное внимание уделяется изучению профессионально ориентированных лексических единиц, формированию терминологического словаря и формированию навыков и умений профессиональной коммуникации [2].

Грамотное применение различных грамматических конструкций является неотъемлемой составляющей всех учебных ситуаций в процессе изучения иностранного языка по профессиональному направлению. Следовательно, необходимо развивать грамматическую компетенцию студентов вузов, которая необходима для эффективного участия в тех ситуациях профессионального направления, в которых может оказаться будущий специалист. Студенту со сложившейся грамматической компетенцией должны быть присущи такие умения и навыки, как способность выбирать правильные синтаксические структуры, прогнозировать синтаксические схемы, обобщать или детализировать грамматические понятия, автоматически распознавать грамматические черты, уметь анализировать грамматические явления [3].

При обучении иностранному языку распространена практика, когда теоретический материал, касающийся основных случаев употребления грамматических времен, представлен в таблицах. Внимание студентов фокусируется на функционировании изучаемого грамматического явления, при этом раскрываются его формальные признаки и значение [4].

При формировании грамматической компетенции студентов-нелингвистов некоторые авторы предлагают использовать следующий алгоритм: предъявление теоретического материала для самостоятельного изучения, выполнение грамматических упражнений для закрепления грамматического феномена, применение изученных грамматических конструкций в письменной и устной речи [5].

В современных условиях неязыкового вуза представляется целесообразным использовать схемы и таблицы, содержащие грамматические модели (модель подлежащего, модель сказуемого, модель определения, модель обстоятельства). Методические разработки, выполненные преподавателями Санкт-Петербургского государственного университета путей сообщения императора Александра I (ПГУПС) представляют собой алгоритмы перевода синтаксических моделей с английского на русский язык. Следуя алгоритму, студенты сами могут переводить данные модели и использовать их в устной и письменной речи [6].

Формирование грамматической компетенции студентов будет происходить успешно, если преподаватель будет поощрять использование грамматических структур, даже если студенты делают ошибки. Преподаватель должен стремиться развивать у студентов самостоятельную работу. Роли преподавателя и студента меняются: преподаватель уже не является передатчиком знаний, а скорее помощником и консультантом в учебном процессе [7].

Как известно, самостоятельной работе обучающихся способствует наличие заинтересованности и внутренней мотивации. Развитие навыка самостоятельной работы ведет к формированию автономии учащегося. Автономия представляет собой ключевую компетенцию, необходимую всем профессионалам согласно последним международным образовательным документам [8]. Существует ряд определений термина «автономия учащегося», одно из наиболее известных принадлежит Холеку [9]. Он определяет автономию учащегося как «способность к обучению», как «способность брать на себя ответственность за собственное обучение». Автономия связана со способностью учиться и считается в настоящее время необходимой для всех студентов. По словам П. Бенсона, хотя существуют различные точки зрения в области автономии обучения, многие согласны с тем, что автономия играет важную роль в овладении языком [10]. Броди и Кеннинг [11] также считают, что «автономии ученика нельзя научить в традиционном смысле, ее можно только «поощрять».

Методика

Современная цель обучения иностранным языкам не сводится лишь к формированию языковых навыков и речевых умений. Студенты формируют и развивают коммуникативную компетенцию через другие компетенции. Основными компонентами коммуникативной компетенции являются: «лингвистический (знание грамматики и лексики), дискурсивный (коммуникативное употребление языка), прагматический (достижение коммуникативной цели), стратегический (преодоление коммуникативных неудач) и социокультурный (владение нормами поведения)» [12].

Грамматическая компетенция является одной из базовых компонентов иноязычной коммуникативной компетенции, связана с навыками и умениями студента правильно употреблять грамматические средства в иноязычной речи. «Грамматическая компетенция подразумевает, с одной стороны, связи и закономерности, которые устанавливаются между грамматическими феноменами и выражаемыми ими концептами, а с другой – возможности взаимодействия родного и изучаемых иностранных языков, при которых грамматические отношения обозначают когнитивное, концептуальное восприятие представителей этих языковых социумов» [13].

Грамматическую компетенцию принято определять, как «готовность и способность понимать и структурировать речевое высказывание в устной и письменной формах, базирующееся на знаниях, умениях анализа, понимания и интерпретации инокультурных концептов в процессе их сопоставления с аналогичными концептами в родном языке и средствами их выражения, на навыках оперирования грамматическими средствами, умениях применять их для решения коммуникативных задач в процессе межкультурной коммуникации» [14].

Для формирования грамматической компетенции студентов технического вуза предлагается вводить грамматический материал в виде схем и таблиц, содержащих изучаемые синтаксические конструкции. Грамматические конструкции, представленные таким образом, помогут восприятию иноязычного контента студентами-нелингвистами, что особенно актуально в условиях сокращения количества аудиторных часов. Методика синтаксических моделей экономична по времени, доступна для понимания студентами уровня Intermediate.

Целью работы является определить целесообразность обучения технике перевода синтаксических моделей в схемах и таблицах на практических занятиях по английскому языку. На данном этапе исследования грамматические конструкции предъявлялись студентам для самостоятельного изучения в аудитории.

Исследование проводилось среди студентов 1го курса, обучающихся по программам бакалавриата и специалитета в весеннем семестре 2022–2023 учебного года. В эксперименте принимало участие 30 человек. Студентам был предложен для само-

стоятельного изучения теоретический материал, разработанный на кафедре «Русский и иностранные языки» ПГУПС на тему «Подлежащее в английском предложении». Грамматический материал, сведенный в таблицу, демонстрировал способы выражения подлежащего, способы перевода подлежащего на русский язык и примеры на английском и русском языках. Для самостоятельного разбора грамматических конструкций студентам отводилось 30 минут аудиторного времени.

Изучив таблицу «Подлежащее», студенты приступали к письменному выполнению тренировочных упражнений, разработанных на основе синтаксических моделей. Требовалось выбрать правильный перевод подлежащего из предложенных вариантов. Задание № 1 содержало 16 предложений с подлежащим *it*. Варианты ответа были: а) он/она/оно; б) не переводится; с) не переводится, *it* – элемент усилительной конструкции, смысловой акцент обозначается словом «именно». Задание № 2 предлагало выбрать правильный перевод слова *one* в 10 предложениях из предложенных опций: а) один/одна/одно; б) не переводится. В задании № 3 (5 предложений) надо было записать перевод инфинитива (*to V*) в функции подлежащего, а в задании № 4 (5 предложений) – перевод герундия (*V-ing*) в функции подлежащего. На выполнение теста отводилось 60 минут. В процессе работы студенты находили соответствующие пункты таблицы «Подлежащее» и соотносили теоретический материал с предложенными вариантами ответа, что помогало выбрать правильный перевод. Предлагаем для рассмотрения некоторые примеры тренировочных упражнений:

Задание № 1. Выберите правильный перевод слова *it* в следующих предложениях.

1. **It** was important to achieve satisfactory results.
2. The train is named by the Italian word *Allegro*. **It** means “fast”.
3. **It** was in the compass that magnetism first found its practical use.

Задание № 2. Выберите правильный перевод слова *one* в следующих предложениях.

1. **One** knows that a number of complicated problems can be solved with the help of computers.
2. **One** of the first stages of scientific research is the development of a technical project.

Задание № 3. Запишите перевод инфинитива (*to V*) в функции подлежащего в следующих предложениях.

1. **To achieve** good results is extremely important for our work.
2. **To transport** people to the airport will be the purpose of this transit line.

Задание № 4. Запишите перевод герундия (*V-ing*) в функции подлежащего в следующих предложениях.

1. **Upgrading** the railway track for high-speed operation is very expensive and time-consuming.

2. **Providing** a special lift makes boarding for wheelchair passengers much easier.

Результаты

В итоге проведенного исследования было установлено, что грамматический материал в схемах и таблицах был успешно изучен студентами самостоятельно, что подтверждается полученными результатами. Большинство тестируемых студентов практически без ошибок выполнили Задания №№ 2, 3 и 4. В задании № 2 (выберите правильный перевод слова *one*) было дано 293 правильных ответа из 300, что составило 97,7%. В задании № 3 (запишите перевод инфинитива (*to V*) в функции подлежащего) получено 148 правильных вариантов ответов из 150, т.е. 98,7%. В задании № 4 (запишите перевод герундия (*V-ing*) в функции подлежащего) всего 3 неверных ответа, что означает 98% успешных ответов (147 правильных ответов из 150).

Местоимение *it* в качестве подлежащего вызвало затруднения при выборе правильного варианта в некоторых предложениях. В задании № 1 (выберите правильный перевод слова *it*) было получено 357 правильных ответов (74,4%) из 480. Студенты дали верные ответы в предложениях, где *it* не переводится в оборотах типа “*it is likely*”, “*it was important*”, “*it is expected*” и т.д. Однако, 50% тестируемых не узнали усилительную конструкцию, и лишь 30% студентов правильно перевели местоимение *it* в значении он/она/оно.

Полученные результаты демонстрируют высокую эффективность применения синтаксических моделей в схемах и таблицах при обучении студентов-нелингвистов английскому языку. Показано, что такая форма работы может выполняться студентами самостоятельно, что важно, учитывая большое количество часов, отведенных на самостоятельную работу по иностранному языку в учебных планах 2022–2023.

Заключение

Проведённое исследование продемонстрировало актуальность создания методических разработок по технике перевода синтаксических моделей в схемах и таблицах и целесообразность их применения на практических занятиях по английскому языку в техническом вузе. Кратко сформулированный грамматический материал способствует интенсификации учебного процесса, хорошо воспринимается студентами-нелингвистами, готовит учащихся к самостоятельной деятельности, к самообразованию, что способствует развитию профессиональной коммуникативной компетенции.

Литература

1. Жидкова Н.В. Обучение грамматике иностранного языка в неязыковом вузе // *International Journal of Humanities and Natural Sciences*, vol.

- 1–4 (52), 2021, с. 52–55. DOI: 10.24411/2500–1000–2021–1011
2. Левченко В.В., Мещерякова О.В. Стратегии формирования грамматической компетенции в профессионально ориентированном обучении иностранному языку бакалавров неязыкового вуза // Балтийский гуманитарный журнал. 2019. Т. 8. № 3(28), с. 83–88. DOI: 10.26140/bgз3–2019–0803–0020
 3. Котрикадзе Е.В., Жаркова Л.И. Формирование грамматической компетенции у студентов неязыковых вузов в процессе изучения английского языка // Проблемы современного педагогического образования. 2023. № 78–3. URL: <https://cyberleninka.ru/article/n/formirovanie-grammaticheskoy-kompetentsii-u-studentov-neyazykovykh-vuzov-v-protsesse-izucheniya-angliyskogo-yazyka> (дата обращения: 01.10.2023).
 4. Жукова Н.А. Формирование иноязычной грамматической компетенции студентов неязыкового вуза // МНКО. 2019. № 3 (76). URL: <https://cyberleninka.ru/article/n/formirovanie-inoazychnoy-grammaticheskoy-kompetentsii-studentov-neyazykovogo-vuza> (дата обращения: 01.10.2023).
 5. Talebi, Z., Aidinlou N.A., Farhadi S.: Form-based Approaches vs. Task-Based Approaches. *International Journal of Applied Linguistics & English Literature*, Vol. 4 No. 4; July 2015. doi:10.7575/aiac.ijalel.v.4, n.4, p.137.
 6. Карякина Ю.Н. Особенности обучения грамматике английского языка студентов-нефилологов // Современное педагогическое образование № 4, 2023, с. 81–86.
 7. Нестерова С.В. К проблеме обучения коммуникативной грамматике иностранного языка в вузе // Вестник ПНИПУ. Проблемы языкознания и педагогики № 2, 2016, с. 128–138. DOI: 10.15593/2224–9389/2016.2.12
 8. Gavrilyuk, O.A. The Autonomy-Focused Approach in Higher Education: Theoretical Grounds and Practical Implications // *Integration of Education*, 21, 2017, – pp. 360–370.
 9. Холек Х. Автономия и изучение иностранных языков / Оксфорд: Pergamon Press: достижения в области социальных наук, образования и гуманитарных исследований, Т. 115, 1981, 152 с.
 10. Benson, P. *Teaching and Researching: Autonomy in Language Learning*. Longman, Harlow, 2011, 296 p. <https://doi.org/10.4324/9781315833767>
 11. Broady, E., Kenning, M. Learner autonomy: An introduction to the issues. In: Broady, E., Kenning, M. (eds) *Promoting learner autonomy in university language teaching* // Association for French Language Studies/CILT, London, 1996, pp.215–236.
 12. Ахманова О.С. Словарь лингвистических терминов / О.С. Ахманова. – 2-е изд., стер. – Москва: УРСС, 2004, 569 с.
 13. Азимов Э.Г. Новый словарь методических терминов и понятий (теория и практика обучения

языкам) / Э.Г. Азимов, А.Н. Щукин. – Москва: ИКАР, 2010, 448 с.

14. Афанасьев В.Г. Общество: системность, познание и управление / В.Г. Афанасьев. – Москва: Наука, 1997, 445 с.

DEVELOPING OF GRAMMATICAL COMPETENCE WHEN TEACHING ENGLISH TO STUDENTS AT A NON-LINGUISTIC UNIVERSITY

Karyakina Yu.N.

Emperor Alexander I St. Petersburg State Transport University

The article presents the results of approbation of methodological developments carried out by the teachers of “Russian and Foreign Languages” department of Emperor Alexander I St. Petersburg State Transport University. Methodological developments contain schemes and tables with models of subject, predicate, attribute, adverbial modifier and are intended for the formation of grammatical competence of students when teaching English. This work demonstrates the results of the subject model introduction, examples of training exercises and the results of students’ independent mastery of grammatical material. It was found that non-linguist students gave 97.7–98.7% correct answers in tasks 2–4 and 74.4% in task 1, which confirms the advisability of using these grammatical structures, in particular for self-study by students. The results of the presented work show that syntactic models in schemes and tables contribute to the formation of grammatical competence, develop communication skills and autonomy skills of students at a non-linguistic university.

Keywords: grammatical competence, syntactic models, teaching English to non-linguistic students, student autonomy.

References

1. Zhidkova N.V. Teaching foreign language grammar at a non-linguistic university // *International Journal of Humanities and Natural Sciences*, vol. 1–4 (52), 2021, pp. 52–55. DOI: 10.24411/2500–1000–2021–1011
2. Levchenko V.V., Meshcheryakova O.V. Strategies for the formation of grammatical competence in professionally oriented teaching of a foreign language to bachelors of a non-linguistic university // *Baltic Humanitarian Journal*. 2019. Т. 8. No. 3(28), p. 83–88. DOI: 10.26140/bgз3–2019–0803–0020
3. Kotrikadze E.V., Zharkova L.I. Formation of grammatical competence among students of non-linguistic universities in the process of learning English // *Problems of modern pedagogical education*. 2023. No. 78–3. URL: <https://cyberleninka.ru/article/n/formirovanie-grammaticheskoy-kompetentsii-u-studentov-neyazykovykh-vuzov-v-protsesse-izucheniya-angliyskogo-yazyka> (date of access: 10/01/2023).
4. Zhukova N.A. Formation of foreign language grammatical competence of students at a non-linguistic university // *MNKO*. 2019. No. 3 (76). URL: <https://cyberleninka.ru/article/n/formirovanie-inoazychnoy-grammaticheskoy-kompetentsii-studentov-neyazykovogo-vuza> (date of access: 10/01/2023).
5. Talebi, Z., Aidinlou N.A., Farhadi S.: Form-based Approaches vs. Task-Based Approaches. *International Journal of Applied Linguistics & English Literature*, Vol. 4 No. 4; July 2015. doi:10.7575/aiac.ijalel.v.4, n.4, p.137.
6. Karyakina Yu.N. Features of teaching English grammar to non-philological students // *Modern pedagogical education* No. 4, 2023, pp. 81–86.
7. Nesterova S.V. On the problem of teaching communicative grammar of a foreign language at a university // *Bulletin of PNIU. Problems of linguistics and pedagogy* No. 2, 2016, pp. 128–138. DOI: 10.15593/2224–9389/2016.2.12
8. Gavrilyuk, O.A. The Autonomy-Focused Approach in Higher Education: Theoretical Grounds and Practical Implications // *Integration of Education*, 21, 2017, – pp. 360–370.
9. Kholek H. *Autonomy and the learning of foreign languages* / Oxford: Pergamon Press: achievements in the field of social sciences, education and humanities research, Т. 115, 1981, 152 pp.
10. Benson, P. *Teaching and Researching: Autonomy in Language Learning*. Longman, Harlow, 2011, 296 p. <https://doi.org/10.4324/9781315833767>

11. Broady, E., Kenning, M. Learner autonomy: An introduction to the issues. In: Broady, E., Kenning, M. (eds) Promoting learner autonomy in university language teaching // Association for French Language Studies/CILT, London, 1996, pp.215–236.
12. Akhmanova O.S. Dictionary of linguistic terms / O.S. Akhmanova. – 2nd ed., revised. – Moscow: URSS, 2004, 569 p.
13. Azimov E.G. New dictionary of methodological terms and concepts (theory and practice of teaching languages) / E.G. Azimov, A.N. Shchukin. – Moscow: ICAR, 2010, 448 p.
14. Afanasyev V.G. Society: systematicity, knowledge and management / V.G. Afanasyev. – Moscow: Nauka, 1997, 445 p.

Методические аспекты формирования культуры самопрезентации у студентов педагогического вуза

Касьянова Наталья Сергеевна,

кандидат педагогических наук, ФГБОУ ВО «Шадринский
государственный педагогический университет»
E-mail: Arianaelka@mail.ru

В публикуемом материале осуществлена попытка рассмотреть проблему формирования культуры самопрезентации студентов педагогического вуза. Анализ психолого-педагогической и методической литературы по проблеме исследования позволил выдвинуть предположение, что формирование культуры самопрезентации будущих педагогов может быть успешно достигнуто посредством содержания вузовских дисциплин, а также предлагаемых практических заданий при освоении этих дисциплин. Раскрыты особенности проявлений структурных компонентов культуры самопрезентации педагога как части общей профессиональной культуры. Проведен анализ возможностей отдельных дисциплин в формировании компонентов культуры самопрезентации на разных этапах вузовского обучения. Приводятся результаты педагогического исследования, проведенного при финансовой поддержке научно-исследовательских работ по приоритетным направлениям деятельности вузов партнеров ЮУрГГПУ и ШГПУ в 2023 году по теме «Формирование у будущих учителей культуры самопрезентации в учебной и внеучебной деятельности на современном этапе». Педагогическое исследование позволило установить значимость проводимой нами работы по формированию культуры самопрезентации у будущих учителей, осуществить оценку уровня ценностно-смыслового компонента культуры самопрезентации будущего учителя, а также определить сформированность отдельных сторон культуры самопрезентации будущих педагогов. Сделан вывод о том, что комплексный подход к разработке содержательного наполнения учебных дисциплин и практических заданий учебных и педагогических практик, а также систематическое вовлечение студентов 1–5 курсов педагогического вуза в целенаправленную учебную и, кроме того, внеучебную деятельность по формированию культуры самопрезентации, может послужить механизмом развития основных компонентов этой культуры.

Ключевые слова: культура самопрезентации, профессиональная культура, профессиональный рост, профессиональное развитие, педагогическое мастерство, профессионализм.

Исследование выполнено при финансовой поддержке научно-исследовательских работ по приоритетным направлениям деятельности вузов партнеров ЮУрГГПУ и ШГПУ в 2023 году по теме «Формирование у будущих учителей культуры самопрезентации в учебной и внеучебной деятельности на современном этапе» (№ 16–352 от 26.05.2023 г).

Введение

Интерес к проблеме самопрезентации учителя обусловлен изменением ценностных отношений в сфере образования, когда для учителя стало важным быть успешным и конкурентоспособным на рынке труда.

Самопрезентация педагога является неотъемлемой частью профессионально-педагогической деятельности в современных условиях и позволяет выстраивать социальные контакты с учениками, родителями, коллегами, поддерживать имидж в профессиональном сетевом сообществе и т.д. Мотивацией к написанию нашей работы явилась идея о том, что целенаправленная работа по формированию культуры самопрезентации в условиях педагогического вуза должна занимать значительное место в процессе подготовки будущего учителя, так как она дает профессионалу возможность представить себя, заявить о своих достижениях, намерениях, умениях и навыках публично.

Суть самопрезентации педагога заключается прежде всего в том, чтобы продемонстрировать весь потенциал педагога, показать свой профессиональный рост, презентовать свои профессиональные навыки, результаты своей деятельности, стать конкурентоспособным на этой основе, а также на основе анализа достигнутых результатов продолжать самосовершенствоваться.

Цель исследования

Цель исследования – рассмотреть возможности формирования культуры самопрезентации в учебной деятельности у будущих педагогов посредством содержания вузовских дисциплин, а также предлагаемых практических заданий при освоении образовательных результатов этих дисциплин.

Материал и методы исследования

Базовую основу исследования составляют требования ядра высшего профессионального образования к системе универсальных компетенций, которые позволяют формировать у молодых педагогов общепрофессиональные компетенции, проявляющиеся как во время обучения, так и по результатам окончания педагогического вуза. Рассматривая культуру самопрезентации будущих педагогов, мы также учитываем требования социального заказа к успешным и конкурентоспособным специалистам на рынке труда.

В представленном исследовании проанализирован учебный план бакалавриата по направле-

нию подготовки 44.03.05 Педагогическое образование (с двумя профилями подготовки) (профиль «Физическая культура», профиль «Безопасность жизнедеятельности»).

Исследование проводилось по классической схеме педагогического эксперимента, включающего проведение констатирующего, формирующего и контрольного этапов. В ходе педагогического эксперимента применялись анкетирование, наблюдение, метод статистической обработки данных, анализ и формулирование выводов.

Исследование выполнено при финансовой поддержке научно-исследовательских работ по приоритетным направлениям деятельности вузов партнеров ЮУрГГПУ и ШГПУ в 2023 году по теме «Формирование у будущих учителей культуры самопрезентации в учебной и внеучебной деятельности на современном этапе» (№ 16–352 от 26.05.2023 г).

Результаты исследования и их обсуждение

Проблема самопрезентации будущего педагога рассматривается нами в рамках профессионально-педагогической культуры, которая, проявляется в системе профессиональных качеств и специфике педагогической деятельности учителя, поэтому центральным понятием является понятие «культура самопрезентации будущего педагога».

Культура самопрезентации будущего педагога – это часть профессионально-педагогической культуры, включающая процесс создания имиджа педагога, способствующего эффективному решению профессиональных педагогических задач.

Рассматривая культуру самопрезентации будущего учителя как часть профессиональной культуры, мы неизбежно сталкиваемся с определением методических аспектов ее формирования. Остановимся более подробно на описании процесса формирования культуры самопрезентации будущего педагога в период обучения в педагогическом вузе.

Описанные нами упражнения и приемы носят универсальный характер и могут быть использованы в образовательном процессе педагогического вуза для студентов разных направлений подготовки, так как наибольшие возможности для формирования культуры самопрезентации будущего учителя представляют такие предметы как речевые практики, психология, педагогика, методика преподавания, технология и организация воспитательных практик (классное руководство), психология воспитательных практик, основы вожатской деятельности, социальное проектирование и т.д.

Структурно культура самопрезентации будущего педагога представлена личностно-смысловым, когнитивным и деятельностным компонентами, развивающимся на рефлексивной основе (Л.Ю. Донская, Л.С. Колмогорова, Г.Г. Спиридонова) [1, 2, 3].

Личностно-смысловой компонент выступает в качестве одного из самых важных в структу-

ре культуры самопрезентации будущего педагога в связи с тем, что именно он определяет проявление у будущих учителей ценностного отношения к процессу самопрезентации, а также осознание необходимости самопрезентации для его профессионального самоопределения и дальнейшего профессионального развития. Кроме этого, личностно-смысловой компонент выявляет мотивацию будущего педагога к приобретению навыков самопрезентации и проявлению собственной активности при работе над совершенствованием своих навыков самопрезентации.

Формировать личностно-смысловой компонент культуры самопрезентации следует с первого года обучения в вузе. Это связано со следующими обстоятельствами.

Во-первых, складывается естественная ситуация, когда каждый студент выстраивает свою стратегию самопрезентации, определяя свое место в академической группе и пространстве факультета/института/вуза. Пространством такой самопрезентации выступают не только все учебные дисциплины, но и (преимущественно) внеучебная деятельность, т.е. походы, конкурсы, форумы, мероприятия адаптационной недели, волонтерская деятельность и т.д., а также межличностное взаимодействие студентов.

Во-вторых, в этот период закладываются основы будущей самопрезентации учителя в профессиональной деятельности. Эти два процесса протекают параллельно и в тесной взаимосвязи, но они не тождественны. Пространством формирования культуры самопрезентации будущего учителя на этом этапе выступают преимущественно дисциплины психолого-педагогического цикла.

Рассмотрим, как может быть организована работа по формированию у будущих учителей культуры самопрезентации на уровне **личностно-смыслового компонента**.

Учитывая то обстоятельство, что формирование самопрезентации будущего учителя предполагает осмысление роли учителя в образовательном процессе, построение образа (имиджа), который будущий учитель будет транслировать своим ученикам. Понимая, что этот образ будет строиться не только на материале вузовского образования, но и на базе собственного социального опыта будущего учителя, его индивидуальной ситуации развития, на этом этапе необходимо организовать процесс рефлексии опыта ученика, накопленного студентами педвуза.

Пространством такой рефлексии выступают преимущественно дисциплины психолого-педагогического цикла, поэтому важно, чтобы работа по формированию культуры самопрезентации начиналась с 1 курса, с момента поступления студента в педвуз. Важно, чтобы в рамках работы на этих предметах студенты получили возможность осмыслить свой опыт проживания социальной роли ученика, а также свои первоначальные представления об образе учителя, например, в процессе написания эссе «Мой любимый учи-

тель», «Самый важный школьный день», «Учитель моей мечты» и т.д.

Основной задачей данного этапа является формирование осознания у будущих педагогов, что для успешности в профессиональной деятельности необходимо постоянно работать над собой, совершенствуя свою личностную сферу. При этом важно преодолеть все барьеры неуверенности в себе, низкой самооценки, раскрепоститься уже на начальном периоде обучения. Усилия наставников и преподавателей должны быть направлены на формирование установки у будущих педагогов на дальнейшее раскрытие внутреннего потенциала, позитивного взгляда на определение слабых и сильных сторон личности и последующую необходимость их совершенствования и проработки.

Важную роль в процессе построения личностно-смыслового компонента культуры самопрезентации играет коммуникативная среда первокурсника. Вузовские преподаватели предъявляют студентам различные модели самопрезентации, эффективность которых они уже вполне способны оценивать аналитически, но гораздо важнее предоставить студентам возможность оценить эффективность различных стратегий самопрезентации в профессиональной деятельности студентов старших курсов и молодых учителей. Сделать это возможно через организацию группового взаимодействия в ходе учебной и внеучебной деятельности. Взаимодействие с обучающимися старших курсов, а также с педагогическим коллективом позволяет смоделировать индивидуальную траекторию развития своей самопрезентации, представить уровень развития культуры самопрезентации в перспективе. В свою очередь, студенты старших курсов и молодые учителя через общение с первокурсниками получают возможность ретроспективного анализа своего становления как профессионала, выбирающего ту или иную стратегию самопрезентации.

С точки зрения когнитивного компонента культуры самопрезентации, студенты первого курса получают базовые знания о феномене самопрезентации, культуре самопрезентации, стратегиях, тактиках, средствах самопрезентации в основном через предметы психолого-педагогического цикла.

Например, содержание дисциплины «Психология» призвано ориентировать будущих педагогов на необходимость учета психологических и физиологических закономерностей протекания психических процессов. Параллельно с освоением содержания дисциплины будущие педагоги анализируют закономерности протекания психических процессов у себя, а также познают свою личность. Этому способствует использование на практических занятиях психологического инструментария, диагностик, тестов, тренингов. Дисциплина помогает освоить модель успешного педагогического поведения, обсудить проблемы, с которыми участники могут столкнуться или уже столкнулись в самом начале их педагогического пути.

Коммуникативная сторона деятельностного компонента профессиональной самопрезентации будущих педагогов начинает формироваться при освоении содержания учебной дисциплины «Речевые практики». Для успешного педагога важно овладеть навыком грамотной речи, освоить речевые техники, приемы и методы самопрезентации [4]. Закрепление навыков, полученных в процессе освоения дисциплины «Речевые практики», может быть успешно реализовано во время публичных выступлений, например, в качестве ведущих мероприятий, защиты докладов, участия в конференциях, защите и презентации проектов и т.д., которые так необходимы для профессиональной самопрезентации.

Образовательный процесс в педагогическом вузе должен быть ориентирован на побуждение первокурсников к профессионально-творческой активности, проявлению и развитию своего Я. Развитию деятельностного компонента культуры самопрезентации будет способствовать организация командной работы, а также педагогические дебаты, тренинги и мастер-классы ораторского мастерства. Работа в команде позволит студентам первого курса приобщиться к успеху других студентов с одной стороны, и пережить свой собственный успех, почувствовать собственную значимость в процессе реализации общей цели, с другой.

Развитию рефлексивной составляющей культуры самопрезентации в этот период будут способствовать задания, способствующие осмыслению выбора студентами профессии (эссе «Мой профессиональный выбор», презентация «Мой путь в учителя», «Мои сильные и слабые стороны как будущего учителя» и т.д.)

II курс – при 4-летней форме; III курс – при 5-летней форме обучения предоставляют новые возможности для формирования культуры самопрезентации. На данном этапе происходит углубление знаний в области педагогики и психологии, а также первая проверка избираемых стратегий самопрезентации в период прохождения учебных практик.

Например, достаточно много внимания в процессе освоения учебной дисциплины «Педагогика» отводится ориентации будущих учителей на их активную педагогическую позицию, осознание себя как педагога, с точки зрения самоанализа, самокритики, требований к саморазвитию и самосовершенствованию, стимулирующие к побуждению работать над собой, исправлять ошибки, преодолевать сложности. Именно поэтому при освоении учебной дисциплины «Педагогика» важно разъяснять необходимость формирования положительного образа Я как профессионала у будущих воспитанников.

Содержание учебной дисциплины «Педагогика» способствует формированию также когнитивного элемента самопрезентации посредством формирования системы знаний о педагогических методах и приемах. Правильный подбор упражне-

ний на учебных занятиях позволяет будущим педагогам приобрести знания, которые будут позволять им уверенно себя чувствовать при организации учебного и воспитательного процесса с будущими учениками, сформировать образ педагога-профессионала, позитивный (положительный) имидж педагога. Немаловажное значение здесь будет иметь также и формирование деятельностного компонента культуры самопрезентации, так как кроме знаний о широком спектре педагогического инструментария для организации учебного и воспитательного процесса важно овладеть технологиями и методиками их использования на практике. Использование на учебных занятиях по педагогике деловых игр, ситуационных задач позволяют формировать технологическую составляющую деятельностного компонента профессиональной самопрезентации.

Прохождение практик (учебной, производственной, технологической) дает возможность определить оптимальные уровни проявления всех качеств, знаний, умений, необходимых для организации учебного процесса, а самое главное, определить готовность их применять, провести анализ степени овладения ими и на рефлексивной основе корректировать их проявление. В целом, процесс формирования культуры самопрезентации на этом этапе должен быть направлен на научное осмысление проблематики самопрезентации учителя, а также на познание собственных профессиональных качеств, их максимальную реализацию.

Пространством развития когнитивного компонента культуры самопрезентации будущего учителя 2 (3) курса могут выступать исследовательские проекты, связанные с проблематикой педагогического общения, психологической культуры, культуры самопрезентации учителя.

Логика развития деятельностного компонента культуры самопрезентации развивается от накопления знаний о методах, приёмах и стратегиях самопрезентации учителя к потребности их реализации. В процессе педагогической практики студенты переживают первый опыт педагогической деятельности, обретают чувство уверенности в правильности выбора профессии, проживают первый опыт самопредъявления себя классу. Учебная и внеучебная деятельность студента должна давать ему возможность для самопрезентации, демонстрации формирующегося собственного стиля профессиональной деятельности [5].

Развитию рефлексивной составляющей культуры самопрезентации будут способствовать ситуации обмена накопленным педагогическим опытом и анализа способов самопрезентации (например, совместный анализ видео с педагогической практики, квази-преподавание, игровые тренинги, конкурсы педмастерства), которые позволят отразить свои и чужие достижения, получить опыт конкурентной борьбы, развить индивидуальную тактику достижения поставленных для самопрезентации целей.

Предвыпускной и выпускной курсы – не менее важный этап в становлении будущего специалиста и в формировании его культуры самопрезентации. Важнейшее содержание этих этапов – это практика в общеобразовательных учреждениях, где студенты имеют возможность проявить творческо-поисковый подход к решению задач самопрезентации, продемонстрировать сформированность всех компонентов, составляющих культуру самопрезентации, отшлифовать приобретенные навыки посредством максимального погружения в педагогическую деятельность.

Учебные дисциплины методического цикла, педагогические практики позволяют будущим педагогам корректировать свою личностную педагогическую позицию (лично-смысловой компонент культуры самопрезентации), продолжают формировать стратегию самопрезентации, ее виды и формы; знание условий, определяющих эффективность самопрезентации; знание особенностей оценивания профессиональных качеств при проведении собеседования на должность преподавателя; знание профессионально значимых качеств педагога, способствующих эффективности самопрезентации; знание возможностей применения культуры самопрезентации в профессиональной деятельности педагога.

Отметим обстоятельство, что на этом этапе важно обеспечить взаимодействие студентов с представителями общеобразовательных учреждений, департаментов образования, сотрудниками кадровых отделов, которые помогут оценить навыки самопрезентации студента с точки зрения конкурентоспособности на рынке труда.

Таким образом, комплексный подход к разработке содержательного наполнения учебных дисциплин и практических заданий учебных и педагогических практик, а также систематическое вовлечение студентов 1–5 курсов педагогического вуза в целенаправленную учебную и, кроме того, внеучебную деятельность по формированию культуры самопрезентации, может послужить механизмом развития основных компонентов этой культуры (когнитивного, деятельностного, лично-смыслового).

Основополагающей идеей нашей работы является идея о том, что культура самопрезентации студента педвуза может быть сформирована на высоком уровне только при условии, если целенаправленная работа по ее развитию, коррекции и совершенствованию организована не только в рамках учебной работы, но и в рамках внеучебной деятельности педагогического вуза. Однако в публикуемом материале мы сосредоточим основное свое внимание на обосновании возможностей учебной деятельности в формировании культуры самопрезентации.

Наиболее значимыми проявлениями культуры самопрезентации являются внешние проявления культуры самопрезентации педагога, связанные с восприятием педагога как участника образовательного процесса – содержательный аспект

культуры самопрезентации педагога, предполагающий формирование умения педагога выбирать педагогические методы и средства, которые обеспечат наиболее эффективное взаимодействие с учениками и достичь образовательные результаты. На практических занятиях дисциплин методического цикла следует проводить деловые игры, целью которых будет выбор и обоснование эффективных методов, технологий и приемов обучения для организации урока в определенных заданных условиях, например, в условиях малокомплектной школы, проведение дистанционного урока и т.п. Эффективным приемом является подбор методов под достижение конкретного учебного результата, цели урока, решения конкретной задачи, например, сформировать представление о понятии, овладеть учебным умением, совершенствовать двигательный навык, освоить алгоритм действий и т.п. Важный момент при проведении подобного рода практических занятий – проигрывание ситуации проведения урока, позволяющее проиграть различные сценарии, прокомментировать их, на сопоставительном и рефлексивном анализе скорректировать ошибки, и как результат – научиться ориентироваться в изменяющейся учебной ситуации, подстраиваться под обстоятельства без потери качества проведения урока и достижения образовательных задач. Чем больше студенту предоставляется возможность поработать с учебным классом и пробовать применять практические умения, тем больше у него формируется навык адаптироваться под часто меняющиеся обстоятельства образовательного процесса, и тем быстрее студент ориентируется в данных обстоятельствах, формируется положительная педагогическая импровизация.

Подбор эффективных методов, приемов, технологий и средств обучения должны соответствовать условиям: быть динамичными, разнообразными, побуждающими к активным действиям, по максимуму практико-ориентированными. Самая частая методическая ошибка – проведение формальных, а также однообразных и скучных учебных занятий. С профессиональной точки зрения, это не способствует дальнейшему становлению профессионала, мастера своего дела.

Культура самопрезентации педагога немаловажна без овладения умениями, которые позволяют ему позиционировать себя как профессионала в онлайн-среде. В данном случае речь идет о владении информационными технологиями и проявлениях самопрезентации, связанных с образом учителя в информационном пространстве. Информационное пространство сети Интернет предоставляет возможности не только для социального взаимодействия, но и для обмена педагогическим опытом, демонстрации себя как профессионала по всему миру через создание личных сайтов, страниц и т.д. Базовые знания, а также первый практический опыт обучающиеся могут приобрести в процессе освоения дисциплины «Проектная деятельность обучающихся в области физической

культуры и безопасности жизнедеятельности», работая над созданием проекта «Мой личный сайт».

Выводы или заключение

Исследование процесса формирования культуры самопрезентации будущего учителя требует обязательного проведения оценочных мероприятий. Важным для нашего исследования является тот факт, что универсальный набор методов оценки уровней сформированности культуры самопрезентации учителя в профессиональной деятельности еще не сформирован, поэтому мы сочли возможным использовать методы оценки, характерные для педагогической и психологической науки

Исследование проводилось среди студентов факультета физической культуры ФГБОУ ВО «Шадринский государственный педагогический университет». Выбор факультета объяснялся, во-первых, спецификой профессиональной деятельности авторов, связанной с этим факультетом, а во-вторых, традиционно высоким показателем трудоустройства выпускников этого факультета в школы и ДЮСШ, то есть сформированной профессиональной направленностью студентов.

Перед началом исследования уровня сформированности культуры самопрезентации нами было принято решение провести анкетирование с целью определить значимость проводимой нами работы и оценить уровень ценностно-смыслового компонента культуры самопрезентации будущего учителя.

Данные, полученные в ходе опроса студентов 1 (40 человек) и 4 курсов (40 человек) факультета физической культуры ШГПУ в июне 2023 г. на предмет отношения их к формированию культуры самопрезентации показали, что культура самопрезентации воспринимается студентами как необходимый элемент профессиональной деятельности, с другой стороны, выстраивая процесс формирования культуры самопрезентации будущего учителя, необходимо опираться на исследования сформированности отдельных сторон (компонентов) культуры самопрезентации будущего учителя.

Для проведения исследования сформированности отдельных сторон культуры самопрезентации будущего педагога мы выбрали следующие методики:

- выявление стратегий самопрезентации осуществляли по методике С. Ли и Б. Куигли;
- оценку знаний испытуемых о феномене самопрезентации в педагогической деятельности, культуре самопрезентации учителя, тактиках и стратегиях самопрезентации учителя, средствах самопрезентации учителя, которые он может использовать в педагогической деятельности, мы осуществляли с помощью метода письменного опроса;
- метод самооценки испытуемыми уровней сформированности компонентов культуры са-

мопрезентации на основе сформированных нами чек-листов.

Первый этап исследования проводился в июне 2023 года в ФГБОУ ВО «Шадринский государственный педагогический университет», участие в исследовании приняли студенты 1 курса факультета физической культуры. (35 человек) и 4 курса факультета физической культуры (24 человека).

Результаты исследования показали, что в целом студенты-первокурсники показали невысокий уровень владения теоретическими знаниями о культуре самопрезентации, особенно ярко это проявилось в результатах по критерию «знаю стратегии и тактики самопрезентации» и по критерию «могу назвать и охарактеризовать средства самопрезентации».

Для оценки степени сформированности когнитивного компонента культуры самопрезентации экспертами студентам предлагалось проанализировать специально снятые (разыгрываемые вживую) ситуации, возникающие в процессе взаимодействия учителя с учениками, сформулировать, какую стратегию и тактики самопрезентации выбрал учитель, какие средства самопрезентации он использовал, назвать возможные ошибки учителя в процессе самопрезентации и сделать вывод о результативности такой самопрезентации. Экспертная оценка несколько расходилась с самооценкой студентов и показала, что в отдельных ситуациях студент способен почувствовать ошибки самопрезентации и сделать верные выводы исходя из своего жизненного опыта, даже не владея научным тезаурусом.

К четвертому курсу (в исследовании участвовало 24 студента), картина несколько изменилась. Студенты показали отчетливый рост по показателю «сформированность когнитивного уровня культуры самопрезентации», это объясняется прежде всего, целенаправленной работой педвуза по развитию у будущих учителей компетенции «способен осуществлять педагогическую деятельность на основе специальных научных знаний», в первую очередь, в ходе изучения дисциплин психолого-педагогического цикла, а также прохождения учебных практик. Важную роль в повышении сформированности когнитивного компонента культуры самопрезентации сыграло и широкое включение студентов во внеучебную деятельность. Рост был отмечен и при оценке сформированности уровня сформированности когнитивного компонента культуры самопрезентации будущего педагога экспертами.

Уровень сформированности деятельностного компонента культуры самопрезентации мы исследовали только у студентов 4 курса, так как считаем, что их формирование является результатом профессиональной подготовки будущего учителя в процессе обучения в педагогическом вузе. Исследование уровня сформированности деятельностного компонента было организовано, во-первых, методом, самодиагностики, а во-вторых, методом экспертных оценок. Экспертные оценки складывались из оценок самопрезентации студен-

тов, во-первых, в ходе педагогической практики (анализ видеозаписей), во-вторых, в ходе конкурсов педагогического мастерства в формате World Skills [6] и в ходе учебной игры «Самопрезентация личности», где студенты разыгрывали различные ситуации самопрезентации, а эксперты оценивали их эффективность.

Анализ показал, что наибольшие трудности студенты испытывают по критерию «Владение аудиальными средствами самопрезентации» и «Проявление творчества в процессе самопрезентации». Объяснить этот результат можно спецификой факультета, однако опыт одного из организаторов исследования, Н.И. Постниковой по организации и проведению конкурсов педагогического мастерства, а также подготовки студентов к ним указывает, что именно эти критерии являются точкой дефицита в подготовке будущего учителя.

Считаем, что описание этой работы может стать предметом дальнейших исследований.

Литература

1. Спиридонова Г.Г. Структура и содержание культуры самопрезентации педагога как характеристики его психологической культуры // Образование и общество. Психологические науки. – 2015. – № 2–3. – С. 77–80.
2. Колмогорова Л.С., Спиридонова Г.Г. Характеристики самопрезентации в контексте соотношения внутренней и внешней составляющих культуры человека // Мир науки, культуры, образования. – 2015. – № 4. – С. 180–182.
3. Донская, Л.Ю. Психологические условия формирования имиджа преподавателя высшей школы: Автореф. дис. на соиск. учен. степ.к.психол.н.: Спец. 19.00.07. / Л.Ю. Донская. – Ставрополь. – 2004. – 21 с.
4. Корягина, Н.А. Самопрезентация и убеждающая коммуникация: учебник и практикум для вузов. – Москва: Издательство Юрайт, 2019. – 225 с.
5. Анохин С.М., Анохина Н.Ф. Особенности профессиональной самопрезентации педагога в глобальных сетях // Технологическое образование и устойчивое развитие региона. – 2012. – Т. 2. – № 1 (8). – С. 200–205.
6. Постникова Н.И., Осипова И.С. Подготовка студентов педвуза и молодых учителей к участию в педагогических конкурсах как средство профессионального развития: монография; Шадр. гос. пед. ун-т, Каф. теорет. основ физ. воспитания и безопасности жизнедеятельности. – Шадринск: ШГПУ, 2021. – 121 с.

METHODOLOGICAL ASPECTS OF THE FORMATION OF A CULTURE OF SELF-PRESENTATION AMONG STUDENTS OF A PEDAGOGICAL UNIVERSITY

Kasyanova N.S.
Shadrinsk State Pedagogical University

In the published material, an attempt is made to consider the problem of forming a culture of self-presentation of students of a peda-

gological university. The analysis of psychological, pedagogical and methodological literature on the research problem allowed us to suggest that the formation of a culture of self-presentation of future teachers can be successfully achieved through the content of university disciplines, as well as the proposed practical tasks in the development of these disciplines. The features of the manifestations of the structural components of the teacher's self-presentation culture as part of the general professional culture are revealed. The analysis of the possibilities of individual disciplines in the formation of components of the culture of self-presentation at different stages of university education is carried out. The analysis of the possibilities of individual disciplines in the formation of components of the culture of self-presentation at different stages of university education is carried out. The results of a pedagogical study conducted with the financial support of research works on the priority areas of activity of partner universities of SUSSPU and SHSPU in 2023 on the topic "Formation of a culture of self-presentation among future teachers in educational and extracurricular activities at the present stage" are presented. The pedagogical research allowed us to establish the significance of our work on the formation of a culture of self-presentation among future teachers, to assess the level of the value-semantic component of the culture of self-presentation of the future teacher, as well as to determine the formation of certain aspects of the culture of self-presentation of future teachers. It is concluded that an integrated approach to the development of the content content of academic disciplines and practical tasks of educational and pedagogical practices, as well as the systematic involvement of students of 1–5 courses of pedagogical university in purposeful educational and, in addition, extracurricular activities to form a culture of self-presentation, can serve as a mechanism for the development of the main components of this culture.

Keywords: culture of self-presentation, professional culture, professional growth, professional development, pedagogical skills, professionalism.

References

1. Spiridonova G.G. The structure and content of a teacher's self-presentation culture as characteristics of his psychological culture // *Education and Society. Psychological Sciences.* – 2015. – No. 2–3. – P. 77–80.
2. Kolmogorova L.S., Spiridonova G.G. Characteristics of self-presentation in the context of the relationship between the internal and external components of human culture // *World of science, culture, education.* – 2015. – No. 4. – pp. 180–182.
3. Donskaya, L. Yu. Psychological conditions for the formation of the image of a higher school teacher: Author's abstract. dis. for the job application scientist step. PhD in Psychology: Special 19.00.07. / L. Yu. Donskaya. – Stavropol. – 2004. – 21 p.
4. Koryagina, N.A. Self-presentation and persuasive communication: textbook and workshop for universities. – Moscow: Yurayt Publishing House, 2019. – 225 p.
5. Anokhin S.M., Anokhina N.F. Features of professional self-presentation of a teacher in global networks // *Technological education and sustainable development of the region.* – 2012. – T. 2. – No. 1 (8). – pp. 200–205.
6. Postnikova N.I., Osipova I.S. Preparing pedagogical university students and young teachers for participation in pedagogical competitions as a means of professional development: monograph; Shadr. state ped. University, Dept. theoretical basic physics education and life safety. – Shadrinsk: ShGPU, 2021. – 121 p.

Организационно-педагогические условия развития элементов инженерного мышления у детей дошкольного возраста в цифровой образовательной среде ДОО

Макарошкина Галина Геннадьевна,

заведующий Муниципального автономного дошкольного образовательного учреждения Снежинского городского округа «Центр развития ребенка – детский сад № 30»
E-mail: makarochkina.gal@mail.ru

Осинцева Полина Петровна,

заместитель Муниципального автономного дошкольного образовательного учреждения Снежинского городского округа «Центр развития ребенка – детский сад № 30»
E-mail: osintsevi@yandex.ru

В данной статье актуализируется проблема формирования мышления в области элементарной инженерии и развития технической грамотности у детей старшего дошкольного возраста. В статье отмечено, что цифровая образовательная среда сегодня рассматривается как средство, повышающее эффективность образовательного процесса в ДОО, как средство развития ребенка.

Авторами статьи подчеркивается значимость создания в ДОО организационно-педагогических условий для осуществления педагогического сопровождения детей в условиях использования цифровых образовательных ресурсов.

Научная новизна исследования заключается в описании педагогической системы в ДОО, направленной на формирование мышления в области элементарной инженерии и развития технической грамотности у детей старшего дошкольного возраста средствами цифровой образовательной среды. Реализация регионального инновационного проекта позволяет развивать инженерно – технические компетенции воспитанников, апробировать и разрабатывать «инструменты» выявления, поддержки и сопровождения развития мышления в области элементарной инженерии и модельно-конструктивного творчества у детей дошкольного возраста.

Ключевые слова: организационно-педагогические условия, цифровая образовательная среда, техническая грамотность, элементы инженерного мышления, дети старшего дошкольного возраста.

В рамках решения проблемы подготовки кадров высокой квалификации инженерно-технической направленности в Челябинской области для высокотехнологичных отраслей экономики и проведения работы по профориентации большое значение приобретает повышение интереса у подрастающего поколения к научно-техническому творчеству.

В современной ситуации развития дошкольного образования одним из популярных направлений в деятельности дошкольных образовательных учреждений Челябинской области является формирование мышления в области элементарной инженерии и развития технической грамотности у старших дошкольников в цифровой образовательной среде, в связи с этим, данная проблема становится все более актуальной и привлекательной для ее разработки и апробации в дошкольных образовательных организациях. Педагогический коллектив МАДОУ ЦРР-ДС № 30 г. Снежинска на протяжении нескольких лет является ресурсным центром по подготовке к общероссийским робототехническим соревнованиям «ИКаРенок», работает над формированием технической грамотности и развитием инженерного мышления воспитанников и реализует региональный инновационный проект по данной проблеме.

Характеризуя состояние изученности проблемы на теоретическом и практическом уровне можно отметить, что актуальность исследования связана с необходимостью выявления технических наклонностей у ребенка на этапе дошкольного детства и обеспечения преемственности образования от воспитанников детских садов до студентов ВУЗов. Цифровая образовательная среда, по мнению Т.В. Калининой, привлекательна для детей дошкольного возраста, потому что в ней может быть создан уникальный, обособленный мир, в который нет доступа никому, кроме самого ребенка.

Сегодня в теории и практике дошкольного образования многими современными исследователями (Т.В. Волосовец, Ю.В. Карповой, В.Т. Тимофеевой, Е.Н. Дрыгиной, И.В. Русских, Е.В. Шестоперовой и др.) актуализируется вопрос о создании условий в ДОО для развития мышления в элементарной инженерии у ребенка дошкольного возраста в условиях создания цифровой образовательной среды.

В рамках исследования по теме регионального инновационного проекта: «Развитие инженерного мышления детей средствами инновационной программы «От Фребеля до робота» наибольший акцент делается на создание и развитие педагоги-

ческой системы, способствующей формированию у детей в ДОО способностей к изучению технических наук и развитию мышления в области элементарной инженерии средствами цифровой образовательной среды.

Коллектив педагогов МАДОУ ЦРР-ДС № 30 г. Снежинска придерживается той точки зрения, что найти место в структуре образовательного процесса дошкольной образовательной организации обучению основам технических наук – задача, требующая системной работы по изучению принципиально нового содержания образования и создания комплекса организационно-педагогических условий. Под организационно-педагогическими условиями, вслед за А.А. Володиным, Н.Г. Бондаренко, мы понимаем характеристику педагогической системы, отражающую совокупность потенциальных возможностей пространственно образовательной среды, реализация которых обеспечит упорядоченное и направленное эффективное функционирование, а также развитие педагогической системы [2].

Новизна деятельности педагогов обусловлена системным внедрением в практику МАДОУ ЦРР-ДС № 30 программно-методического комплекса парциальной образовательной программы «От Фрёбеля до робота: растим будущих инженеров» для детей дошкольного возраста.

Одним из первых организационно-педагогических условий создания педагогической системы можно считать определение и формирование готовности у педагогических работников ДОО к развитию технических компетенций и элементов инженерного мышления воспитанников средствами цифровой образовательной среды, осуществлению педагогического сопровождения в условиях широкого использования цифровых образовательных ресурсов техносреды, к овладению соответствующими эффективными методиками и технологиями.

На первом этапе исследования изучалась готовность педагогов МАДОУ ЦРР-ДС № 30 г. Снежинска к осуществлению инновационной деятельности по теме проекта. В ходе исследовательской деятельности было определено, что сформированная мотивационная готовность педагогов к применению инноваций, является внутренней силой, которая определяет их профессиональную позицию. Мотивационная готовность педагога представляет собой определенную структуру как сложную интегративную систему, охватывающую разнообразные знания, свойства, качества, навыки личности и представляющую собой значимый компонент профессиональной готовности, являющейся предпосылкой качественной работы педагога, базой для эффективной реализации его возможностей, максимального раскрытия творческого потенциала.

Анализ результатов проведенной диагностики позволил выявить уровни сформированности мотивационной готовности педагогов ДОО к инновационной деятельности и разработать содержание, определить формы и методы внутриорганизацион-

ного обучения педагогических работников с целью обеспечения их оперативной готовности к реализации регионального инновационного проекта.

На наш взгляд, вторым важным организационно-педагогическим условием создания педагогической системы в рамках реализации регионального инновационного проекта являлась разработка структурно-функциональной модели развития мышления у детей дошкольного возраста в области элементарной инженерии, формирование готовности к изучению технических наук в цифровой образовательной среде.

Модель цифровой образовательной среды разрабатывалась с учетом анализа изучения проблемы развития мышления у детей дошкольного возраста в элементарной инженерии и включила в себя следующие компоненты: целевой, структурно – функциональный, содержательно-технологический, управленческий, рефлексивно-оценочный.

Теоретико-методологической основой, созданной в ДОО модели цифровой образовательной среды, стали: компетентностный, системный и личностно-деятельностный подходы. Содержание структурных компонентов модели определено целью инновационной деятельности, заключающейся в обеспечении организационно-педагогических условий для развития мышления у детей дошкольного возраста в элементарной инженерии и формированию элементарных представлений о технических науках, и освоение модельно – конструктивных умений в цифровой образовательной среде ДОО. Данная цель реализуется посредством решения ряда задач, представленных в части образовательной программы ДОО, разработанной участниками образовательных отношений.

Третьим значимым условием создания педагогической системы в рамках реализации регионального инновационного проекта мы считаем создание цифровой образовательной среды в ДОО, являющейся значимым ресурсом для развития у детей старшего дошкольного возраста элементов инженерного мышления и модельно – конструктивного творчества.

По мнению Е.С. Мироненко, формирование цифровой образовательной среды в каждой образовательной организации может являться насущной потребностью и необходимостью, иметь главную задачу, заключающую в себе подготовку выпускника, владеющего компетенциями в применении полученных в обучении знаний и навыков, в социуме, в процессе жизнедеятельности, в цифровой среде [3].

Цифровая образовательная среда в ДОО рассматривается как совокупность информационных систем, необходимых и обеспечивающих решение разнообразных задач образовательного процесса, включающих в себя названные далее компоненты: – совокупность технологических средств ИКТ: компьютеров, планшетов, телевизоров, ноутбуков, интерактивных досок, иного ИКТ – оборудования, коммуникационных каналов;

- комплекс информационных образовательных ресурсов, включающий цифровые образовательные ресурсы;
- систему образовательных технологий, обеспечивающих обучение и воспитание дошкольников в современной информационно-образовательной среде.

Педагогическим коллективом МАДОУ ЦРР-ДС № 30 г. Снежинска ведется работа в данном направлении, что является основополагающим моментом при создании и формировании цифровой образовательной среды. Для достижения цели исследования используются следующие структурные компоненты: сайт детского сада и мобильные мессенджеры; а также скомпонованы материально-технические условия образовательной среды:

- цифровой микроскоп;
- интерактивная доска Smart Board;
- мультстудия;
- оборудование для конструирования и робототехники;
- цифровая лаборатория «Наураша»;
- телевизоры и ноутбуки;
- мультимедийная установка;
- планшеты.

На сайте представлена вся информация о деятельности МАДОУ ЦРР-ДС № 30 г. Снежинска, о деятельности педагогического коллектива, документы, необходимые для реализации регионального инновационного проекта, представлены результаты апробации проекта, также видеоматериалы специалистов ДОО для родителей воспитанников. Родителям предоставляется широкая возможность в полной мере получить информацию по реализации проекта и организации образовательной деятельности в семье: используя презентации, видео мастер-классы «дошколят» для «дошколят», видеоматериалы для физкультурной, пальчиковой и артикуляционной гимнастики и др.

Активно используются: мобильные мессенджеры, социальные сети с целью создания единого информационного пространства и организации партнерского взаимодействия педагогов ДОО и родителей воспитанников. Педагоги ДОО привлекают родителей воспитанников к участию в популярных онлайн-мероприятиях, используя социальные сети WhatsApp и Контакт. Педагоги имеют возможность своевременно делиться информацией с родителями о продвижении ребенка в разнообразных видах деятельности, дают консультации по вопросам, вызывающим затруднения у родителей в обучении и воспитании дошкольников, делятся полезными ссылками, педагогическими находками, творческими идеями и замыслами.

Цифровой микроскоп используется педагогом по экологическому воспитанию детей дошкольного возраста. Его можно подключить к телевизору, проектору или компьютеру, всегда, когда важно показать большой группе детей что-то маленькое по – размеру или существующее в единственном экземпляре.

Интерактивная доска как универсальный инструмент, дает возможность активизировать одновременно несколько органов чувств (зрительного, тактильного, слухового) ребенка, что способствует более эффективному усвоению образовательного материала по теме недели. Применение интерактивной доски выводит обучение детей на более высокий уровень, делает педагогические мероприятия более увлекательными и наглядными для детей, позволяет быстрее получить положительный результат.

Учителя-логопеды, педагог-психолог, воспитатели ДОО активно используют в образовательном процессе smart-доску. Педагоги ДОО создают упражнения для использования интерактивной доски и ее возможностей на занятиях с детьми.

Использование мультстудии в организации образовательного процесса помогает организовать совместную деятельность детей и взрослых по созданию нового продукта – «мультфильма». Педагогическая ценность использования мультстудии заключается в комплексном развитии ребенка, в возможности интегрированного освоения содержания дошкольного образования при создании продукта деятельности.

Обучение основам конструирования и элементарного программирования в ДОО начинается со среднего дошкольного возраста. Педагоги ДОО активно используют в образовательной деятельности Stem-мышь, Lego Wedo, Matatalab, робот–Botli.

В течение реализации проекта наши воспитанники с удовольствием принимают участие в соревнованиях по алгоритмике «Робомышь» среди воспитанников дошкольных образовательных учреждений города Снежинска и участвуют во всероссийских соревнованиях по образовательной робототехнике «Инженерные кадры России». Педагоги МАДОУ ЦРР-ДС № 30 г. Снежинска являются постоянными экспертами на городских фестивалях и соревнованиях по мультипликации, программированию и робототехнике.

Цифровая лаборатория «Наураша» направлена на развитие элементарных представлений о физических явлениях и химических процессах окружающей жизни путём самостоятельной познавательной-исследовательской деятельности с использованием цифрового оборудования в детской научной лаборатории. Педагоги ДОО осознают те изменения, которые происходят в современном детстве: дети легко и быстро приобщаются к компьютерной технике, воспринимают её естественно, как партнёра по игре в виртуальном общении. Наураша – мультипликационный герой, который в общении с ребёнком, рассказывает о различных явлениях, советует, как лучше провести опыт и живо реагирует на достижения маленького исследователя, поддерживая шаги ребенка интересными и остроумными комментариями. Вместе с любимым персонажем дети измеряют и сравнивают температуру, силу, проводят исследования света и звука, знакомятся со свойствами воды, магнита, электричества и др.

Во время проведения разнообразных мероприятий с дошкольниками: праздников, развлечений, театрализованных представлений воспитатели, музыкальные руководители и инструктор по физической культуре используют разнообразное оборудование: проектор, экран, аудио оборудование, микшер, световую установку для создания увлекательной и занимательной атмосферы. Данное оборудование также активно применяется в работе с родителями воспитанников и педагогическим коллективом: на родительских собраниях, педагогических советах, семинарах, консультациях.

Четвертым организационно-педагогическим условием создания педагогической системы в рамках реализации регионального инновационного проекта, на наш взгляд, является повышение ИКТ-компетентности педагогов ДОО.

В МАДОУ ЦРР-ДС № 30 г. Снежинска изучалась ИКТ – компетентность, был организован опрос педагогов с целью определения уровня развития ИКТ – компетентности, а также выявления проблем, с которыми сталкиваются педагоги при организации образовательного процесса с использованием цифровых образовательных ресурсов.

Результаты продемонстрировали следующее: 100% педагогов применяют цифровые образовательные ресурсы в своей профессиональной деятельности, однако уровень применения и самооценка ИКТ – компетентности у педагогов ДОО различны.

В частности, на начало проведения исследования у большинства педагогов (61%) (по методике Бондаревской Е.В.) можно определить достаточный или профессионально-адаптивный уровень развития ИКТ – компетентности: педагоги используют на занятиях готовые презентации и видеоролики, создают презентации самостоятельно по темам недели, используют сюрпризные моменты, игры, составляют фотоальбомы о жизни детей в детском саду. После организации интересного мероприятия или события (экскурсии, мастер-класса, развлечения, праздника и т.д.) в группе создается фильм и представляется родителям воспитанников детского сада на мультимедийном экране в группе ДОО, в ВК. Педагоги систематически принимают участие в семинарах, вебинарах, повышают свою квалификацию по темам: «Как использовать онлайн-сервисы в работе педагога», «ИКТ как компонент профессиональной деятельности педагога», «Основы работы на компьютере» и др. Однако, респонденты считают, что этого достаточно и не представляют себе других возможностей применения цифровой дидактики.

У 12% респондентов определен оптимальный уровень развития ИКТ-компетентности: педагоги умеют использовать в своей работе программы для монтирования роликов, мультфильмов. Педагоги в своей работе используют готовые развивающие электронные образовательные ресурсы как комплексное средство обучения детей дошкольного возраста, обеспечивающее различные виды

образовательной деятельности и позволяющее осуществить личностно-ориентированный подход к детям.

У 27% респондентов был выявлен массовый или непрофессионально-репродуктивный уровень, когда педагоги указали на необходимость расширения цифровой информационной компетентности и указали, что о некоторых современных «технических новинках» не имеют представления.

Таким образом, проведенный опрос продемонстрировал необходимость дальнейшего формирования ИКТ – компетентности у педагогов ДОО, акцентировал внимание на актуальности данной проблемы и важности решения.

Функциональную грамотность педагогов МАДОУ ЦРР-ДС № 30 г. Снежинска в сфере использования цифровых образовательных технологий в работе с детьми повышали, используя следующие формы организации:

- проведение обучающих семинаров;
- работа творческих групп;
- просмотр видео-презентаций, видео-консультаций;
- обучение на тематических курсах;
- обсуждение проблем «Круглые столы по тематике использования цифровых образовательных технологий в работе с детьми дошкольного возраста»;
- взаимопосещения и открытые просмотры педагогических мероприятий с использованием ИКТ;
- изучение запросов педагогов по профессиональным дефицитам;
- проведение стажировок для тиражирования позитивного опыта педагогов ДОО;
- самообразование и др.

С педагогами ДОО проводилось обучение на вебинарах по следующим темам: «Компетенция обработки текста», «Использование компьютерной графики и дизайна в образовательном процессе ДОО», «Использование интерактивных игр в системе коррекционной работы с детьми с ОВЗ», «Формирование познавательного интереса дошкольников с помощью ИКТ», «Использование мультимедийных технологий на занятиях изобразительным искусством с дошкольниками», «Современные навыки цифрового лидера: психологические вызовы цифровой среды» и др.

Пятым необходимым условием создания педагогической системы в рамках реализации регионального инновационного проекта мы считаем апробацию диагностического инструментария для отслеживания у детей дошкольного возраста уровня развития мышления в области элементарной инженерии в условиях цифровой образовательной среды ДОО.

Для отслеживания уровня развития инженерного мышления и готовности к изучению технических наук необходимо обратить внимание на следующие показатели детского развития:

1. Предпочтение выбора деятельности. Педагог отслеживает во время совместной или самостоятельной деятельности предпочтение ребенка в выборе в области конструирования, технического творчества, анализирует детские вопросы.

2. Проявление оригинальности и гибкости мышления в области элементарной инженерии. Ребенку предлагается усовершенствовать уже существующий предмет (ТРИЗ-технология: «Морфологическая таблица») или решить проблему прибегая к смекалке и проявить находчивость (ТРИЗ – технология «Мозговой штурм»).

3. Конструктивно-модельная деятельность. Конструирование по схемам, образцам, создание собственных моделей-изображений. Положительное отношение к процессу деятельности и к ее результату.

4. Умение самостоятельно ставить цель, контролировать деятельность в достижении результата. Создавать замысел (образ будущей постройки, будущего изобретения), выстроить план деятельности, определять средства его реализации, достигая результат.

Таким образом, в современной ситуации развития дошкольного образования речь идет о ребенке, как о будущем инженере, программисте, конструкторе. В этом случае не обойтись без современного оборудования, инноваций в цифровой образовательной среде, интерактивном пространстве. Только в условиях современной цифровой образовательной среды в ДОО возможно создание условий для развития мышления в области элементарной инженерии у детей, возможно формировать личность ребенка, не боящегося современных инноваций, самостоятельно использующего инновационное оборудование для собственных исследований, для достижения результата.

Литература

1. Бондарчук О.А. Особенности формирования мировоззрения дошкольника под влиянием информационных технологий // Научный альманах. 2019. № 5–3 (55). С. 136–138.
2. Володин А.А. Анализ содержания понятия «организационно-педагогические условия» / А.А. Володин, Н.Г. Бондаренко // Известия Тульского государственного университета. Гуманитарные науки. 2014. № 2. С. 143–152.
3. Колесова Н.А. Цифровизация образовательной среды дошкольной образовательной организации/Н.А. Колесова//Вопросы педагогики.2022. № 3–1. С. 128–130.
4. Сваталова Т.А. Развитие цифровой компетентности педагогов дошкольного образования: методические указания. Челябинск: ЧИПП-КРО, 2022. 80 с.
5. Сваталова Т.А. Исследование готовности педагогов дошкольного образования к использованию цифровых технологий в педагогической деятельности // Научное обеспечение системы повышения квалификации кадров. 2021.

№ 1 (46). С. 38–44. URL: <https://cyberleninka.ru/article/n/issledovaniegotovnosti-pedagogov-doshkolnogo-obrazovaniya-k-ispolzovaniyu-tsifrovyyh-tehnologiy-v-pedagogicheskoy-deyatelnosti> (дата обращения: 22.09.2023).

6. Толмачева А.А. Особенности социального развития ребенка в цифровой среде / А.А. Толмачева // Тенденции развития образования: педагог, образовательная организация, общество. 2022. Материалы Всероссийской научно-практической конференции с международным участием. Чебоксары, 2022. С. 71–73.

ORGANIZATIONAL AND PEDAGOGICAL CONDITIONS FOR THE DEVELOPMENT OF ELEMENTS OF ENGINEERING THINKING IN PRESCHOOL CHILDREN IN A DIGITAL EDUCATIONAL ENVIRONMENT BEFORE

Makarochkina G.G., Osintseva P.P.

Municipal Autonomous Preschool Educational Institution of Snezhinsky City District "Child Development Center – Kindergarten No. 30"

This article actualizes the problem of formation of thinking in the field of elementary engineering and the development of technical literacy in older preschool children. The article notes that the digital educational environment today is considered as a means of increasing the effectiveness of the educational process in preschool, as a means of child development.

The authors of the article emphasize the importance of creating organizational and pedagogical conditions in preschool educational institutions for the implementation of pedagogical support for children in the conditions of using digital educational resources.

The scientific novelty of the research lies in the description of the pedagogical system in the preschool educational institution aimed at the formation of thinking in the field of elementary engineering and the development of technical literacy in older preschool children by means of a digital educational environment. The implementation of the regional innovation project makes it possible to develop engineering and technical competencies of pupils, to test and develop "tools" for identifying, supporting and supporting the development of thinking in the field of elementary engineering and model-constructive creativity in preschool children.

Keywords: organizational and pedagogical conditions, digital educational environment, technical literacy, elements of engineering thinking, older preschool children.

References

1. Bondarchuk O.A. Features of the formation of a preschooler's worldview under the influence of information technologies // Scientific Almanac. 2019. No. 5–3 (55). pp. 136–138.
2. Volodin A.A. Analysis of the content of the concept of "organizational and pedagogical conditions" / A.A. Volodin, N.G. Bondarenko // Proceedings of Tula State University. Humanities. 2014. No. 2. pp. 143–152.
3. Kolesova N.A. Digitalization of the educational environment of a preschool educational organization/N.A. Kolesova//Questions of pedagogy.2022. № 3–1. pp. 128–130.
4. Svatolova T.A. Development of digital competence of preschool teachers: methodological guidelines. Chelyabinsk: CHIPPKRO, 2022. 80 p
5. Svatolova T.A. The study of the readiness of teachers of preschool education to use digital technologies in pedagogical activity // Scientific support of the system of advanced training of personnel. 2021. No.1 (46). pp. 38–44. URL: <https://cyberleninka.ru/article/n/issledovaniegotovnosti-pedagogov-doshkolnogo-obrazovaniya-k-ispolzovaniyu-tsifrovyyh-tehnologiy-v-pedagogicheskoy-deyatelnosti> (accessed: 22.09.2023).
6. Tolmacheva A.A. Features of the child's social development in the digital environment / A.A. Tolmacheva // Trends in the development of education: teacher, educational organization, society. 2022. Materials of the All-Russian scientific and practical conference with international participation. Cheboksary, 2022. pp. 71–73.

Применение технологий интерактивного обучения при подготовке переводчиков с английского языка в условиях вуза

Малюкина Галина Александровна,

старший преподаватель, кафедра иностранных языков и коммуникации, Национальный исследовательский технологический университет «МИСИС»
E-mail: g.a.malukina@gmail.com

Маленкова Аксиния Авенировна,

кандидат филологических наук, старший преподаватель, Российский университет дружбы народов
E-mail: amalenkova@yandex.ru

Роль переводчика в современном обществе неуклонно возрастает, поскольку он становится посредником в межкультурной коммуникации. Данное обстоятельство повышает актуальность изучения инновационных методов обучения переводчиков.

В статье осуществлен анализ возможностей повышения качества профессиональной подготовки будущих переводчиков посредством использования технологий интерактивного обучения, определена сущность интерактивного обучения, представлены организация и методы работы в условиях интерактивного обучения.

Сделан вывод, что применение интерактивных методов обучения при подготовке студентов-переводчиков предполагает практико-ориентированное обучение переводчика с воспроизведением реальных ситуаций его профессиональной деятельности. При этом особое внимание в процессе подготовки будущих переводчиков следует уделить техно-ориентированным интерактивным технологиям, поскольку именно они наиболее полно отвечают современным вызовам в этой профессии.

Ключевые слова: будущие переводчики, интерактивное обучение, технологии интерактивного обучения, личностно-ориентированные технологии, техно-ориентированные технологии.

Введение

Последние десятилетия отмечаются значительным ростом количества и качества международных контактов, которые происходят как на государственном уровне, так и на уровне хозяйствующих субъектов, общественных организаций и отдельных граждан. Несмотря на значительное количество наших соотечественников, овладевших иностранными языками, услуги переводчика не перестают пользоваться значительным спросом.

Произошли коренные изменения и в специфике и требованиях этой профессии. Основными факторами, повлекшими такие изменения, мы считаем глобализацию, распространение ИКТ и повышение уровня овладения иностранным языком населением. Все более глубокая информатизация и специализация становится наиболее актуальными характерными чертами этой профессии. Специалисту-переводчику необходимо владеть фундаментальными теоретическими знаниями родного и иностранного языков и практическими навыками перевода. Переводчик должен уметь не только хорошо переводить, но и пользоваться широким спектром возможностей современных «умных» устройств и программного обеспечения. Кроме того, переводческая деятельность нуждается в постоянной компетенции о политических, экономических и культурных процессах в мире.

Специализация в одной из отраслей (медицинской, юридической, технической и т.п.), в рамках которой осуществляется перевод, является залогом успешного трудоустройства, поскольку современный общий уровень владения гражданами иностранными языками и программами компьютерного перевода позволяет переводить несложные тексты и без помощи переводчика. К его услугам все больше прибегают в случаях, когда нужно качественно перевести узкоспециализированный текст со сложной терминологией, за который потом он будет нести полную ответственность.

Еще одной существенной реалией этой профессии является жесткая конкуренция на рынке труда, постепенно приобретающая глобальные масштабы. С одной стороны, его расширение дает большие возможности для нахождения работы, особенно такой, которая приносила бы не только материальное состояние, но и моральное удовлетворение, поскольку каждый может попробовать себя, например, в роли фрилансера. А с другой – заставляет переводчика прилагать незаурядные усилия, чтобы доказать, что именно он наилучшим образом может выполнить заказ клиента

и, что не менее важно, получить за это обещанное вознаграждение. Поэтому современный переводчик должен быть готов к постоянному самостоятельному поиску работы и эффективной самопрезентации, требующей от него навыков общения с людьми.

Задачей высшего учебного заведения, осуществляющего подготовку переводчиков, является учет этих особенностей в учебно-воспитательном процессе, поэтому в период обучения в вузе будущий переводчик должен в полной мере овладеть интерактивными техниками общения, которые служат для организации эффективного сотрудничества всех участников профессиональной деятельности, включая и опосредованное общение (общение с помощью различных устройств).

В настоящее время обучение переводчиков без использования инновационных методов, технологий и форм обучения малоэффективно и нерезультативно. Именно новые методы обучения переводу лучше всего обеспечивают развитие личности переводчика и способствуют формированию готовности быть непосредственным участником иноязычного профессионального общения. Формат обучения посредством инновационных технологий означает целенаправленное формирование когнитивных и речевых умений и навыков, профессиональных компетенций, реализацию поисковых познавательных процессов. Данные причины и определяют актуальность исследования применения технологий интерактивного обучения (далее – ТИО) при подготовке студентов-переводчиков с английского языка.

Методические рекомендации по использованию ТИО в образовательном процессе вуза представлены в [8], в том числе, при обучении иностранному языку [4] и устному иноязычному общению [1].

Проблема применения ТИО в подготовке будущих переводчиков исследовалась в контексте обоснования целесообразности и эффективности использования ТИО [9]; подготовки специалистов устного перевода [2; 3]; обоснования интерактивных методик и специфики их применения [5; 6] и освещения опыта внедрения ТИО [5].

Однако отдельные аспекты подготовки будущих переводчиков средствами интерактивных технологий до сих пор остаются мало исследованы.

Цель статьи – выявить особенности профессиональной подготовки будущих переводчиков средствами технологий интерактивного обучения.

Изложение основного материала

Проблема интерактивного обучения иностранному языку (далее – ИЯ) активно изучается в теоретическом и методологическом аспектах. Согласно [1], интерактивное обучение ИЯ основано на взаимодействии учащегося с учебной средой, являющейся сферой получаемого опыта.

Интерес к ТИО обусловлен тем, что интерактивные подходы сегодня наиболее эффективны,

так как ставят учащегося в активную позицию их самостоятельного освоения [4]. Современные исследователи часто обращаются к проектированию интерактивных инноваций образовательного процесса и использованию интеракции в процессе подготовки будущих специалистов с целью активизации обучения.

Большинство исследователей рассматривают использование интерактивных методов как целенаправленное взаимодействие педагога и студентов по созданию оптимальных условий для их развития при нахождении в режиме диалога, совместного действия [2; 3; 8]. Е.А. Мартинович толкует сущность интерактивных методов обучения ИЯ как способы создания на занятиях культурно-информационной и предметно-развивающей среды; взаимодействие субъектов учебного процесса на основе гуманной педагогической позиции, личностно-ориентированного подхода и ценностного отношения к личности студента, что требует от преподавателя владения основами и методикой технологии интерактивного обучения [3].

Перевод как вид общения людей, коммуникации, представляет собой конструирование переводчиком смысла, который выражается посредством другого языка. Исследователи считают перевод одним из наиболее сложных видов деятельности и понимают под переводом как собственно процесс перевода, так и результат переводческой деятельности (устный/ письменный текст). [10]

В соответствии с современными требованиями научно-технического прогресса и рынка труда обучение будущих переводчиков включает в себя: теоретическую подготовку по переводоведению; практику перевода; информационные технологии перевода.

Обучение студентов, будущих переводчиков, должно быть основано на формировании умения работать с информацией получаемой по различным каналам и в любом доступном формате (устном, письменном), что делает актуальным создание специальной методики обучения с использованием специальных средств обучения, предполагает формирование у студентов-переводчиков умений использования мультимедийных средств поддержки обучения. Владение требуемыми умениями, их успешное применение как в образовательном процессе, так и во внеаудиторной деятельности (на конференциях и форумах), приводит к тому, что студенты не только достигают профессионального уровня овладения языком и умениями переводческой деятельности, но и развивают собственную креативность и социально-значимые качества.

Поскольку обучение основано на конкретных учебных технологиях, сегодня обязательным элементом высшего, в том числе гуманитарного, образования является внедрение в образовательный процесс педагогических технологий, ориентированных на формирование активного, творческого индивида. Традиционная методика обучения, предоставляющая учащимся определенный объ-

ем знаний, не соответствует полностью современным потребностям. Тем не менее, следует отметить, большой позитивный потенциал, накопленный в традиционном обучении, поскольку, несмотря на определенную ограниченность, ему присущ высокий уровень фундаментальной подготовки. Поэтому следует творчески совместить оба подхода к обучению – традиционный и инновационный – создавая специалиста нового типа на основе фундаментальной подготовки, присущей традиционному обучению.

В российских вузах развитие современных педагогических концепций требует использования интерактивных методов, технологий и форм обучения. В педагогической науке интерактивное обучение, при котором между субъектами учебного процесса происходит активное взаимодействие и обмен информацией, в последнее время получило широкое распространение. Собственно идея интерактивного обучения заключается в том, что преподаватель не просто становится основным источником получения готовых знаний, но нацеливает студента на поиск нужной информации и принятие различных решений [4]. При подобном активном взаимодействии студент и преподаватель являются равными участниками образовательного процесса, в котором преподаватель становится организатором процесса обучения, а студент обучается на основании личного опыта, связанного с непосредственным взаимодействием с обучающей средой.

Таким образом, интерактивное обучение предоставляет возможность организации познавательной деятельности, как диалога между преподавателем и студентом с конкретными и предсказуемыми целями, а также как взаимодействия студентов друг с другом, привлекая к этому взаимодействию преподавателя в качестве организатора или консультанта. [9]

О.В. Путистина [5] предложила классифицировать интерактивные технологии в обучении будущих переводчиков по таким критериям как дидактическая цель, формы организации, методы и средства обучения. Согласно дидактической цели, она распределяет интерактивные технологии на информационные, технологии развития действенно-практической сферы, технологии развития механизмов самоуправления личности, технологии развития сферы творческих качеств, технологии формирования ключевых компетентностей. Как видим, дидактическая цель, преследуемая интерактивными технологиями обучения, совпадает с целями, которые нужно достичь в процессе формирования личности будущего переводчика, а именно: творческий потенциал; способность к самосознанию и самоуправлению; умение рационально организовывать свою деятельность; оперировать информацией; развивать профессиональную компетентность.

По формам организации учебно-познавательной деятельности О.В. Путистина [6] распределяет интерактивные технологии на индивидуальные,

парные, групповые, коллективные. В таких же форматах проходит и профессиональная деятельность переводчика. Так, например, в процессе письменного перевода он работает индивидуально, осуществляя перевод во время деловых переговоров в группе, состоящей из нескольких человек, а переводя конференции – в большой группе. Итак, применение индивидуальных, парных, групповых и коллективных интерактивных технологий дает возможность подготовить будущего переводчика к самостоятельной работе.

По методам интерактивного обучения переводчиков исследователи [3] выделяют следующие методы: кейс-метод, проектный и игровой метод, моделирование реальных переводческих ситуаций, переводческие квесты, конкурсы устного перевода.

Так, кейс-метод включает ситуацию, приближенную к реальной действительности и конструируемую на основании опыта переводчиков-практиков. При использовании данного метода начинают осознавать, чего им следует ожидать в будущей практической деятельности.

Метод проектов способствует развитию умений аргументации, работы в команде и осуществления практической деятельности, которая готовит студентов к будущей профессиональной деятельности.

Применение игровых технологий, которые, в свою очередь, представляют собой имитацию типовых условий переводческой деятельности, формирует навыки и умения, необходимые в будущей профессии.

Моделирование реальных переводческих ситуаций создается в рамках сценарного подхода путем имитации переговоров и интервью при обучении устному переводу.

Переводческие квесты заключаются в прохождении различных «станций», во время которых студенты овладевают профессиональными переводческими компетенциями, а конкурсы устного перевода являются инструментами профессионального саморазвития.

По средствам обучения в вышеупомянутой классификации [3] интерактивные технологии делятся на личностно-ориентированные, когда основной партнер во взаимодействии – человек или группа лиц, и техно-ориентированные, когда преобладают технические средства обучения. Применение личностно-ориентированных интерактивных технологий способствует развитию социальной и дискурсивной компетенции, развивает коммуникабельность, способности к самопрезентации, асертивность, умение успешно преодолевать конфликтные ситуации. Техно-ориентированные интерактивные технологии позволяют развить технологическую и информационно-технологическую компетенцию, ознакомиться с современными электронными средствами для перевода и овладеть ими.

Эффективность и результативность интерактивного обучения переводчиков часто зависит от того, в какой степени способности студента отвечают целям и задачам ИТО, от имеющегося

у преподавателя опыта группового взаимодействия, в котором он должен владеть как диалогическими, так и мультилогическими умениями.

Еще 15–20 лет назад основное внимание в подготовке переводчиков в вузе уделялось личностно-ориентированным технологиям и методам; преподаватели активно и достаточно эффективно применяли метод проектов, кейс-метод, исследовательский метод, мозговой штурм, дискуссию, различные игровые технологии. Уровень обеспеченности электронными средствами для применения техноориентированных технологий был невысоким, в лучшем случае все сводилось к просмотру видео и прослушивания аудиоматериалов.

Сегодня ситуация кардинально изменилась, причем как на уровне обеспечения вуза, так и на уровне отдельного студента. В вузах появились специализированные компьютерные аудитории, оснащенные новейшим аппаратным и программным обеспечением и доступом к Интернету. Сами студенты имеют различные ИКТ-устройства (ноутбуки, смартфоны), которые используют на занятиях по профессиональным дисциплинам, тем более что большинство вузов имеют на своей территории WI-FI зоны.

Итак, на современном этапе появилась возможность более активно использовать техноориентированные технологии в подготовке будущих переводчиков, по крайней мере, научить будущего переводчика пользоваться тем арсеналом электронных средств и технологий, которые способны облегчить и ускорить его работу.

В этой связи, уместным будет упомянуть понятие «автоматизированное рабочее место переводчика», появившееся еще в 60-е годы прошлого века как альтернатива машинному переводу. Основной целью разработчиков автоматизированного рабочего места было не устранить переводчика, как это имело место в концепции машинного перевода, а обеспечить его необходимым электронным инструментарием. Итак, сюда вошли переводческие редакторы, электронные словари, программы управления терминологией, системы памяти переводов, доступ к программам машинного перевода, оптического распознавания, электронной связи и т.д. С некоторыми средствами будущие переводчики знакомы с младших курсов, а то и со школьной скамьи, а вот о переводческих редакторах, программах управления терминологией, системах памяти переводов они имеют лишь смутное представление, что в значительной степени снижает эффективность формирования профессиональной компетентности современного переводчика. Между тем, автоматизация процесса перевода значительно облегчает и ускоряет его труд, вместе с тем несколько усложняя процесс его профессиональной подготовки.

Заключение

Использование интерактивных технологий в профессиональной подготовке будущих переводчиков

позволяет решить коммуникативно-познавательные задачи средствами иноязычного общения. Применение интерактивных методов обучения при подготовке студентов-переводчиков предполагает практико-ориентированное обучение переводчика с воспроизведением реальных ситуаций его профессиональной деятельности. При подобном формате занятий студенты начинают понимать, что их ждет в предстоящей профессиональной деятельности, получают практический переводческий опыт и повышают интерес к будущей профессии.

Таким образом, интерактивные методы обучения ИЯ будут способствовать решению проблем коммуникативного, познавательного и воспитательного характера: развивать умения и навыки общения, устанавливать эмоциональный контакт с собеседниками, научить студентов работать в команде, учитывать мнения и высказывания других.

Особое внимание в процессе подготовки будущих переводчиков следует уделить техноориентированным интерактивным технологиям, как наиболее полно отвечающим современным вызовам в этой профессии.

Литература

1. Асламова Т.В. Интерактивная модель обучения устному иноязычному общению в неязыковом вузе// Современные средства реализации целей обучения иностранному языку по новой программе (неязыковые вузы). 2002. № 467. С. 48–60.
2. Лебедева И.О., Королевич Н.В. Применение интерактивных методов обучения при подготовке устных переводчиков китайского языка// Молодой ученый. 2015. № 12 (92). С. 767–770.
3. Мартинович Е.А., Волкова Н.В., Дудочкина О.Г. Интерактивные методы обучения в подготовке специалистов устного перевода// Педагогический журнал Башкортостана. 2017. № 2(69). С. 106–111.
4. Обсков А.В. К проблеме организации интерактивного обучения иностранному языку в вузе // Вестник ТГПУ. 2012. Вып. 11. С. 120–124.
5. Путистина О.В. Интерактивный подход в реализации программы бакалавриата по подготовке лингвистов-переводчиков// Филологические науки. Вопросы теории и практики. – Тамбов: Грамота, 2015. № 4 (46). Ч. I. С. 152–154.
6. Путистина О.В. Использование интерактивных форм работы в процессе подготовки будущих лингвистов-переводчиков// Актуальные проблемы лингвистики и методики преподавания иностранных языков. – МАГУ, 2016. С. 125–132.
7. Путистина О.В., Овчаренко Н.В. Интерактивные технологии обучения в системе подготовки лингвистов-переводчиков// Вестник Оренбургского государственного университета. 2020. № 1(224). С. 35–40.

8. Реутова Е.А. Применение активных и интерактивных методов обучения в образовательном процессе вуза: Методические рекомендации. – Новосибирск: Изд-во НГАУ, 2012. 58с
9. Шибя А.В. Интерактивные технологии обучения в процессе подготовки будущих переводчиков// Молодой ученый. 2013. № 9. С. 427–430.
10. Штанов А.В. Технология перевода и методика преподавания (компетентностный подход): монография. – М.: МГИМО, 2011. 250 с.

APPLICATION OF INTERACTIVE LEARNING TECHNOLOGIES IN THE TRAINING OF TRANSLATORS FROM ENGLISH IN A UNIVERSITY SETTING

Malukina G.A., Malenkova A.A.

National University of Science and Technology MISIS, RUDN University

The role of the translator in modern society is steadily increasing, as he becomes an intermediary in intercultural communication. This circumstance increases the relevance of studying innovative methods of teaching translators. The article analyzes the possibilities of improving the quality of professional training of future translators through the use of interactive learning technologies, defines the essence of interactive learning, presents the organization and methods of work in an interactive learning environment. It is concluded that the use of interactive teaching methods in the preparation of translation students involves practice-oriented training of a translator with the reproduction of real situations of his professional activity. At the same time, special attention should be paid to techno-oriented interactive technologies in the process of training future translators, since they most fully meet modern challenges in this profession.

Keywords: future translators, interactive learning, interactive learning technologies, personality-oriented technologies, techno-oriented technologies.

References

1. Aslamova T.V. Interactive model of teaching oral foreign language communication at a non-linguistic university // Modern means of realizing the goals of teaching a foreign language according to a new program (non-linguistic universities). 2002. No. 467. pp. 48–60.
2. Lebedeva I.O., Korolevich N.V. Application of interactive teaching methods in the preparation of Chinese interpreters // Young scientist. 2015. No. 12 (92). pp. 767–770.
3. Martinovich E.A., Volkova N.V., Dudochkina O.G. Interactive teaching methods in the training of interpreting specialists // Pedagogical Journal of Bashkortostan. 2017. No. 2(69). pp. 106–111.
4. Obskov A.V. On the problem of organizing interactive teaching of a foreign language at a university // Bulletin of TSPU. 2012. Issue. 11. pp. 120–124.
5. Putistina O.V. An interactive approach to the implementation of a bachelor's program for the training of linguists and translators // Philological Sciences. Questions of theory and practice. – Tambov: Certificate, 2015. No. 4 (46). Part I.C. 152–154.
6. Putistina O.V. The use of interactive forms of work in the process of training future linguists-translators // Current problems of linguistics and methods of teaching foreign languages. – MASU, 2016. pp. 125–132.
7. Putistina O.V., Ovcharenko N.V. Interactive learning technologies in the system of training linguists and translators // Bulletin of the Orenburg State University. 2020. No. 1(224). pp. 35–40.
8. Reutova E.A. Application of active and interactive teaching methods in the educational process of a university: Methodological recommendations. – Novosibirsk: NSAU Publishing House, 2012. 58 p.
9. Shiba A.V. Interactive teaching technologies in the process of training future translators // Young scientist. 2013. No. 9. pp. 427–430.
10. Shtanov A.V. Translation technology and teaching methods (competency-based approach): monograph. – М.: МГИМО, 2011. 250 p.

Организационно-управленческие условия проектирования открытой образовательной среды: аспекты инновационной деятельности

Минаева Оксана Игоревна,

заведующий муниципального дошкольного образовательного учреждения «Центр развития ребенка детский сад № 134 «Нотка» города Магнитогорска
E-mail: magsad134@mail.ru

Статья посвящена проблеме создания открытой образовательной среды ДОО. Автор анализирует потенциальные риски проектирования образовательной среды детского сада и обосновывается необходимость управленческого содействия педагогам-новаторам, которое трактуется как создание специальной системы управления и адресного сопровождения педагогов в проектировании открытой образовательной среды. Рассматривая технологию управленческого содействия, особое внимание автор уделяет разработке комплекса организационно-методических условий. Состав условий соотнесен с основными группами условий структурирования системно организованного образовательного пространства. Подробно раскрывается содержание каждого условия, предлагаются варианты его реализации в рамках научно-методической работы с кадрами. Результатом управленческого содействия является проект открытой образовательной среды ДОО, разработанный творческой группой педагогов ДОО.

Ключевые слова: образовательная среда, открытая образовательная среда, управленческое содействие, условия управленческого содействия.

В свете требований современных нормативно-правовых документов [1, 2, 3] открытая образовательная среда выступает условием обеспечения доступности и качества дошкольного образования. Однако следует отметить, что её проектирование в практике характеризуется узостью границ, недостаточной способностью к саморазвитию и обновлению, порой формальным привлечением внешних по отношению к дошкольной образовательной организации ресурсов. Кроме этого, проблема усугубляется отсутствием представлений педагогов об особенностях такой среды в условиях инклюзивного образования, её коррекционно-развивающем и педагогическом потенциале, способным удовлетворить потребности, как здоровых детей, так и детей с ограниченными возможностями здоровья.

В МДОУ «Центр развития ребёнка – д/с № 134 «Нотка» г. Магнитогорска устойчиво вошли в жизнь и представлены различные стороны открытости образовательной среды детского сада, которая реализуется через взаимодействие детского сада с социальными партнёрами по следующим направлениям:

- взаимодействие ДОО с государственными структурами и органами местного самоуправления;
- взаимодействие ДОО с учреждениями здравоохранения;
- взаимодействие ДОО с учреждениями образования, спорта, науки и культуры;
- взаимодействие ДОО с семьями воспитанников детского сада.

Однако, присвоение ДОО статуса Региональной инновационной площадки потребовало от нас анализа и оценки существующей практики социального партнёрства с целью анализа используемых подходов, форм и направлений проектирования открытой образовательной среды ДОО.

По нашему мнению, образовательная среда ДОО – это динамичная структура и однажды созданная, она должна развиваться, адаптироваться к постоянно изменяющимся потребностям социума и сообщества обучающихся, педагогов, родителей, социальных партнёров. Изменение социального заказа, потребностей семьи, обновление уклада ДОО, становление новых традиций и образовательных событий могут быть позитивными и эффективными лишь в конкретный период, и не действовать в других условиях. Таким образом, иницируемый ДОО инновационный проект «Проектное управление инклюзивным образованием в ДОО» задал новый вектор к проектиро-

ванию открытой образовательной среды детского сада. Важно отметить, что в контексте заявленной темы проектирование открытой образовательной среды мы рассматриваем как фактор объединения нескольких общностей: детского сообщества, сообщества детей, воспитателей, специалистов детско-родительского сообщества, профессионально-родительского сообщества, сообщества социальных партнёров, что позволит обеспечить условия для доступного и качественного образования детей дошкольного возраста с разным вариантом развития.

На основе мониторинга нами определены ряд проблем, которые препятствуют формированию и становлению нового образа образовательной среды детского сада в соответствии с потребностями всех образовательных субъектов. Прежде всего, недостаточное понимание педагогами, родителями и социальными партнёрами сущности феномена «образовательная среда», «открытая образовательная среда в условиях инклюзии». С другой стороны, мы отмечаем дублирование традиционных форм и направлений взаимодействия с социальными партнёрами, при котором не всегда обеспечивается выбор и предсказуемость индивидуального образовательного маршрута для детей с ограниченными возможностями здоровья. Важно отметить, что в условиях цифровой среды открытость ДОО социуму стала транслироваться посредством сетевых ресурсов и большой акцент делается на внешних, представительских формах (сайт ДОО, публикации, форумы), в ущерб становлению со-бытийной детско-взрослой общности и со-организованности ценностно-значимых отношений субъектов образования. Кроме этого, результаты диагностического исследования готовности педагогов к проектированию открытой образовательной среды в группе комбинированной направленности показали низкий уровень гностического и конструктивного компонента профессиональной деятельности, что требует изменения традиционного профессионального мышления педагога как показателя его профессиональной компетентности.

Все вышесказанное, приводит к выводу о том, что в ситуации реализации инклюзивного образования существующая практика взаимодействия Организации и социальной среды требует обновления и указывает на разработку механизмов управления качеством проектирования открытой образовательной среды. В этой связи необходимо выработать технологию такого управленческого содействия, которое бы с одной стороны позволило реализовать в образовательной практике его условия, с другой – обеспечить адресную помощь и поддержку педагогам-новаторам в проектировании открытой образовательной среды ДОО в соответствии с современными требованиями.

Управленческое содействие педагогам в процессе инновационной деятельности на сегодняшний день, является весьма актуальной проблемой поскольку позволяет реализовать идею гуманного об-

разования состоящей в не навязывании «участникам образования определенных догматов в выстраивании своих связей с окружающим и в самореализации» [8]. Следовательно, начальный этап управленческого содействия педагогам должен включать оценивание актуального уровня компетентности каждого педагога, которое осуществлялось на первом этапе инновационной деятельности.

Подробно охарактеризуем условия эффективного управленческого содействия педагогам в проектировании открытой образовательной среды ДОО.

Создание нормативно-регламентирующей группы условий предполагало – корректировку договоров, регламентирующих расширение образовательного пространства детского сада с использованием ресурса социального партнерства.

- разработку локальных документов, регламентирующих деятельность стажёрской площадки, творческой лаборатории, экспертного совета, которые обеспечивают интеграцию пространства развития педагогов детского сада и пространства социокультурных институтов.
- внесение дополнений в стратегические документы ДОО, в частности в программа развития образовательного учреждения дополнена управленческим проектом по теме инновационной деятельности, в вариативную часть АОП ДОО для детей с тяжёлыми нарушениями речи, в ОП ДОО внесены дополнения с учётом интеграции музыки в коррекционно-образовательный процесс;
- организацию мониторинга профессиональных компетенций педагогических работников в проектировании открытой образовательной среды;
- разработку плана повышения квалификации и внутрифирменного обучения, индивидуальных образовательных маршрутов для педагогов;

Осуществляя управленческое содействие педагогам в выборе стратегии построения открытого образовательного пространства в условиях комбинированной группы ДОО, нами апробирована перспективно-ориентирующая группа условий, которая служит ориентиром в определении концепт-идеи образовательной среды, особенностей её «открытия» миру, социуму, детям и взрослым, а также определения критериев и процедур её экспертизы. Данная группа условий позволила определиться как с социально-ценными ожидаемыми результатами, так и с видением новых перспектив и направлений в проектировании:

1. открытость социокультурному и региональному пространству – это не только посещение музеев, театров, концертов, участие в конкурсах и пр., а прежде всего, мониторинг потребностей всех участников социальных событий, их не формальной организованности («мероприятия по плану»), а истинной приверженности к этим мероприятиям,
- разработка совместных образовательных программ и продуктов: пособий, игр, электронных ресурсов и т.п.;

- проектирование особых, запоминающихся и интересных для современных детей событий, реализуемых совместными усилиями (музейных квестов, фестивалей, туристических троп и т.п.;
- взаимодействие с ветеранами, представителями творческих профессий, прославленными земляками;
- целесообразное участие в жизни города (праздниках, ярмарках, выставках, социальных акциях, проявление заботы о людях, оказавшихся в трудной жизненной ситуации (сбор канцтоваров для первоклассников из детских домов и т.п.);

2. открытость посредством формирования медиаобраза учреждения и открытость в средствах массовой информации не столько с целью рекламы и создания позитивного имиджа организации, а сколько для формирования круга новых социальных партнеров, определения перспективных профессиональных контактов и направлений развития. В рамках данного направления представляется интересным разработка вариативных моделей сотрудничества со средствами массовой информации и созданию в ДОО пресс-службы – сообщества педагогов и родителей, готовых взаимодействовать с массмедиа, имеющих соответствующие компетенции и опыт

3. открытость как создание особого детско-взрослого сообщества (воспитанников, родителей, педагогов, социальных партнёров), обеспечивающего для детей возможности развития музыкальных способностей, коррекции речевых нарушений и эмоционального комфорта.

4. открытость идеям и педагогическим технологиям:

- использование разнообразия новых подходов, прогрессивных педагогических идей и технологий, с одной стороны, и создание собственных инновационных идей, находок, позитивного опыта в контексте темы инновационного проекта – с другой.

Следующая группа условий определила мероприятия по стимулированию субъектов инновационной деятельности. Нам удалось выделить факторы, которые повышают не только у персонала, но и социальных партнёров мотивацию к инновационной деятельности. Кроме этого, мы вывели, что для части участников инновационной деятельности главным стимулом является получение материального вознаграждения, для других – возможность карьерного роста и общественного признания, для третьих – творческая самореализация и возможность приносить пользу людям. Таким образом система мотивации инновационной деятельности в ДОО отличается максимально индивидуальным подходом в отношении каждого сотрудника, что представляется очень важным для индивидуализации управленческого содействия, а именно:

1. оказание содействия в карьерном росте педагогов через переподготовку и иные формы до-

полнительного профессионального образования. На базе ЧИППКРО 100% педагогов учреждения прошли модульные курсы «Написание научной статьи», «Цифровые образовательные ресурсы в дошкольном образовании».

На базе детского сада прошли стажировки с выездом преподавателя кафедры ЧИППКРО по организации развивающей предметно-пространственной среды для детей дошкольного возраста» с практической работой на группе комбинированной направленности

2. продвижение имиджа педагогов-новаторов через участие в конкурсах, форумах, фестивалях педагогических идей;

3. внесение изменений в систему оплаты труда в части стимулирующих выплат педагогам и специалистам, участвующим в инновационной деятельности;

4. поддержка и позиционирование семейного опыта воспитания в рамках функционирования неформальных профессионально-родительских объединений (Клуб «МУЗТВ», «Сообщество юных музыкантов», Школа семи нот»)

5. повышение мотивации социальных партнёров как субъектов инновационной деятельности:

- через систему совместных взаимовыгодных мероприятий: волонтерская деятельность, организация экскурсий, встречи с представителями разных профессий, досуговую деятельность, стажировку студентов;
- через включение воспитанников ДОО в различные виды совместной с партнерами деятельности (музыкально-художественная деятельность, общественно-полезный труд, конкурсы, фестивали)

Детский сад активно использует услуги аутсорсинга. В учреждениях социокультурной сферы (библиотеки, музей, филармония, консерватория) города проводятся семинары, праздники, мастерские, что позволяет экономить кадровые ресурсы и предоставлять комфортные условия для участников.

При проектировании открытой образовательной среды одним из показателей её открытости, согласно исследованиям [4,5,6] определены «наличие публикаций об учреждении» и «присутствие в эфирном пространстве». Однако, потребовалось уточнение цели продвижения дошкольной образовательной организации в средствах массовой информации, уточнение понятия «рекламное лицо организации», и соответственно переоценка существующей практики медиа представленности ДОО. Создание идеального имиджа детского сада за счёт публикационной активности, доминирование формально-отчётных материалов, ориентированность информации только на взрослых и отсутствие детского информационного пространства, говорит о недостаточном уровне медиа компетентности педагогов и специалистов. Таким образом управленческое содействие было направлено на разработку группы информационно-коммуникативных условий, которые частично ос-

лабили данные противоречия и позволили совершенствовать систему продвижения дошкольной образовательной организации в средствах массовой информации. Важным этапом стало создание пресс-сообщества педагогов, родителей, социальных партнёров, развивается детская журналистика, апробируются технологии ньюсмейкинга, составлена афиша событий, которая позволяет пресс-сообществу готовить публикации и материалы к различным информационным поводам. (общезначимым социокультурным событиям страны, города, детского сада)

Кроме этого, продвижение ДОО в массмедиа поддерживается следующими формами:

- публикация научных статей педагогов, размещённых в системах ВАК, РИНЦ;
- участие в заочных научно-практических конференциях по теме инновационной деятельности;
- организовали семинары, мастер-классы на базе ЧИППКРО в рамках курсовой подготовки;
- организация мастер-классов, семинаров для профсообщества непосредственно на базе ДОО;
- дистанционные конкурсы методических материалов по направлениям инновационной деятельности;
- освещение знаковых событий, традиций ДОО, достижений детей, взаимодействия с социальными партнёрами и пр.;
- анкетирование/ опрос всех субъектов инновационной деятельности (педагогов, родителей, детей, партнёров детского сада) с целью планирования тем для будущих публикаций;
- использование разножанровых информационных материалов (эссе по актуальной теме, репортаж, проблемная или обзорная статья, интервью с интересными людьми, мини-исследование, пресс-релиз).

Опыт показывает, что актуализация данных направлений в формировании медиа образа нашей организации выполняет не только рекламную функцию, но и поддерживает уровень здоровой профессиональной конкуренции как внутри профсообщества детского сада, так и на внешнем уровне.

Заключительным этапом в системе управленческого содействия стала презентация, разработанного творческой группой педагогов проекта, открытой образовательной среды с последующим оцениванием. Оценивание осуществлялось в соответствии с критериями и их показателями, представленными в работах В.А. Ясвина, которые выступали не только как категория её оценки, но и как категория алгоритма её проектирования [7].

Представленный выше комплекс организационно-методических условий позволил выстроить систему управленческого содействия педагогам и обеспечить их готовность к проектированию открытой образовательной среды. Вместе с тем процесс проектирования можно охарактеризовать как этап эмпирического поиска, поэтому необходимо дальнейшее управленческое консультирование,

направленное на преломление современных нормативных документов, образовательных технологий, реальной социальной ситуации, определяющих новые стратегические направления и концепт-идеи (темы) для проектирования открытой образовательной среды ДОО.

Литература

1. Федеральный закон «Об образовании в Российской Федерации» от 29.12.2012 № 273-ФЗ (с изменениями и дополнениями) [Электронный ресурс]. // Режим доступа [Консультант плюс].(дата обращения 20.09.2023).
2. Федеральная образовательная программа дошкольного образования». – М.: ТЦ Сфера, 2023.-208 с.: табл. (Правовая библиотека образования)
3. Федеральная адаптированная образовательная программа дошкольного образования обучающихся с ОВЗ (Приказ Министерства Просвещения РФ от 24 ноября 2022 года № 1022 «Об утверждении федеральной адаптированной образовательной программы дошкольного образования для обучающихся с ОВЗ») <http://publication.pravo.gov.ru/Document/View/0001202301270036> (дата обращения 28.09.2023)
4. Дошкольная педагогика с основами методик воспитания и обучения: Учебник для вузов. Стандарт третьего поколения / Под ред. А.Г. Гогоберидзе, О.В. Солнцевой. СПб.: Питер, 2013
5. Заир-Бек Е.С. Понятие «образовательная среды школы» и подходы к ее оцениванию в современных исследованиях // Письма в Эмиссия. Оффлайн (The Emissia. Offline Letters): Электронное научное издание (научно-педагогический интернет-журнал). 2011. Ноябрь. ART 1683 [Электронный ресурс]. Режим доступа: <http://www.emissia.org/offline/2011/1683.htm>.(дата обращения 20.09.2023)
6. Образовательная среда // Российская педагогическая энциклопедия: В 2 т. / Гл. ред. В.В. Давыдов. М.: Большая российская энциклопедия, 1993–1999.
7. Ясвин В.А. Образовательная среда: от моделирования к проектированию. М.: Смысл, 2001.
8. Яковлева Г.В. Система управленческого содействия в развитии профессиональной компетенции педагога инновационного ДОУ / Г.В. Яковлева // Научное обеспечение системы повышения квалификации кадров. – 2009. – № 1 – С. 19–24.

ORGANIZATIONAL AND MANAGERIAL CONDITIONS FOR DESIGNING AN OPEN EDUCATIONAL ENVIRONMENT: ASPECTS OF INNOVATIVE ACTIVITY

Minaeva O.I.

Child Development Center kindergarten No. 134 "Notka" in the city of Magnitogorsk

The article is devoted to the problem of creating an open educational environment for preschool educational institutions. The author analyzes the potential risks of designing the educational environment of a kindergarten and substantiates the need for managerial assistance to innovative teachers, which is interpreted as creating conditions for the manifestation of the creative potential of teachers, for the realization of their inclinations in organizing the innovative educational process. Considering the technology of management assistance, the author pays special attention to the development of a set of organizational and methodological conditions. The composition of the conditions is correlated with the main groups of conditions for structuring a systematically organized educational space. The content of each condition is revealed in detail, options for its implementation are proposed within the framework of scientific and methodological work with personnel. The result of management assistance is a project of an open educational environment of a preschool educational institution, developed by a creative group of preschool teachers.

Keywords: educational environment, open educational environment, management assistance, conditions for management assistance.

References

1. Federal Law "On Education in the Russian Federation" dated December 29, 2012 No. 273-FZ (with amendments and additions) [Electronic resource]. // Access mode [Consultant plus]. (date of access 09/20/2023).
2. Federal educational program for preschool education." – M.: TC Sfera, 2023.-208 pp.: table. (Law Education Library)
3. Federal adapted educational program for preschool education for students with disabilities (Order of the Ministry of Education of the Russian Federation dated November 24, 2022 No. 1022 "On approval of the federal adapted educational program for preschool education for students with disabilities") <http://publication.pravo.gov.ru/Document/View/0001202301270036> (access date 09/28/2023)
4. Preschool pedagogy with the basics of methods of education and training: Textbook for universities. Third generation standard / Ed. A.G. Gogoberidze, O.V. Solntseva. St. Petersburg: Peter, 2013
5. Zaire-Bek E.S. The concept of "school educational environment" and approaches to its assessment in modern research // Letters to Issue. Offline (The Emissia. Offline Letters): Electronic scientific publication (scientific and pedagogical online journal). 2011. November. ART 1683 [Electronic resource]. Access mode: <http://www.emissia.org/offline/2011/1683.htm>. (access date 09/20/2023)
6. Educational environment // Russian Pedagogical Encyclopedia: In 2 volumes / Ch. ed. V.V. Davydov. M.: Great Russian Encyclopedia, 1993–1999.
7. Yasvin V.A. Educational environment: from modeling to design. M.: Smysl, 2001.
8. Yakovleva G.V. System of managerial assistance in the development of professional competence of a teacher at an innovative preschool educational institution / G.V. Yakovleva // Scientific support of the improvement system personnel qualifications. – 2009. – No. 1 – pp. 19–24.

Роль внеаудиторных интеллектуально-творческих вузовских мероприятий в профессиональной подготовке студентов-химиков: анализ эмпирического исследования

Миронова Надежда Андреевна,

старший преподаватель, кафедра иностранных языков,
МИРЭА – Российский технологический университет
E-mail: mironova.mitht@yandex.ru

Гладчук Екатерина Александровна,

старший преподаватель, кафедра иностранных языков,
МИРЭА – Российский технологический университет
E-mail: e-povalikhina@yandex.ru

Обсуждается потенциал внеаудиторных интеллектуально-творческих мероприятий для профессиональной подготовки в вузе. Авторы подчеркивают важность творческих и интеллектуальных конкурсов, студенческих конференций, предметных олимпиад, спроектированных как логичное продолжение аудиторной работы, проводимой в рамках образовательных программ дисциплин, для успешного формирования профессионально значимых компетенций, предусмотренных ФГОС ВО. Рассматриваются перспективы предметных студенческих олимпиад для выявления и раскрытия интеллектуально-творческого потенциала одаренных студентов, а также проблемы современного олимпиадного движения.

На примере ежегодной олимпиады по английскому языку для студентов-химиков, проводимой на базе РТУ МИРЭА, анализируется опыт проектирования и проведения интеллектуального соревнования в техническом университете. Делается акцент на важности профессионально значимого контента, системности в подборе заданий, междисциплинарного подхода при разработке и оценивании заданий олимпиады. Приводятся обобщенные данные проведенного по результатам олимпиады анонимного анкетирования, продемонстрировавшего заинтересованность обучающихся в олимпиадных соревнованиях. Студенты отметили участие в олимпиаде как важный опыт, который способствовал росту мотивации к профессиональному и личностному развитию.

Ключевые слова: внеаудиторные интеллектуально-творческие мероприятия в вузе, предметные студенческие олимпиады, иностранный язык для специальных целей, студенты химических направлений подготовки, высшее образование.

В последнее десятилетие мы являемся свидетелями коренной перестройки системы высшего профессионального образования в России. Эти изменения обусловлены современными тенденциями социально-экономического развития страны и мира в целом. Происходит смена образовательной парадигмы. Концепция образования на всю жизнь сменяется идеей об образовании в течение всей жизни. В новых реалиях особый акцент делается на необходимости индивидуальной образовательной траектории студента, возвращении специалиста, способного решать нетривиальные задачи как в профессиональной сфере, так и в более широком культурном поле, на стыке дисциплин, умеющему применять знания как в знакомой, так и совершенно новой ситуации [1]. Особую значимость для будущего конкурентоспособного специалиста приобретают метапредметные навыки, связанные с цифровой грамотностью и способностью критического осмысления информации, гибкостью, нацеленностью на получение новых знаний, умению работать в команде и брать ответственность за принятие решений.

Очевидно, что решить указанные выше задачи невозможно, ограничивая образовательный процесс только рамками аудиторных занятий. Авторам представляется целесообразным проектирование такого образовательного процесса в высшем учебном заведении, при котором особое внимание уделяется внеаудиторной деятельности. Под внеаудиторной деятельностью мы в первую очередь понимаем разнообразные творческие и интеллектуальные конкурсы, студенческие конференции, предметные олимпиады, являющиеся логичным продолжением и расширением аудиторной работы, проводимой в рамках образовательных программ, предусмотренных ФГОС ВО. Разнообразные виды деятельности играют важное значение для реализации потенциальных возможностей и способностей каждого студента [2].

Следует отметить, что по мнению ряда исследователей наиболее популярной формой внеаудиторной деятельности в российских вузах в настоящее время являются предметные студенческие олимпиады [3]. Наряду с другими творческими интеллектуальными конкурсами, предметные олимпиады нацелены на работу с талантливой молодежью среди студенчества, позволяют выявить и реализовать творческий потенциал одаренных студентов, повысить их мотивацию к овладению профессионально-значимыми компетенциями [4].

Помимо одаренных студентов безусловным бенефициаром активной олимпиадной деятельности

является вуз, заинтересованный в формировании своего кадрового потенциала из талантливой, инициативной молодежи. Гоник И.Л. и соавторы указывают, что творческие конкурсы являются одним из инструментов, позволяющих студентам “активно включиться в исследовательскую и преподавательскую среду, развиваться самим и способствовать развитию университета” [5, с. 121]. Немаловажным фактором является имиджевая составляющая университета в информационном пространстве. Мероприятия, направленные на выявление и поддержку талантливой молодежи, такие как проведение вузовских предметных олимпиад, участие команд университета во всероссийских студенческих олимпиадах и занятие ими призовых мест, демонстрируют нацеленность вуза на достижения и повышают его привлекательность в глазах абитуриентов.

Олимпиадное движение в России имеет глубокие корни. У его истоков стояли крупные ученые-просветители. Философией предметной олимпиады была свобода в раскрытии интеллектуального, творческого потенциала участников, приобщения их к научному сообществу. Однако, в наши дни наука и творчество зачастую вытесняются идеологией “спортивного” соревнования [6]. Задания носят формализованный характер. В жюри олимпиад зачастую не приглашаются профессионалы-предметники. Организаторы, “функционеры” от олимпиадного движения, используют технологии натаскивания на результат, ставят во главу угла соответствие формальным требованиям и критериям. Тем самым выхолащивается ключевая идея олимпиадного движения – развитие творческих и интеллектуальных способностей студентов и как следствие культурно-экономического потенциала страны.

В данной статье мы хотели бы поделиться анализом опыта организации студенческой олимпиады по английскому языку для студентов-химиков, которая ежегодно проводится в МИРЭА – Российском Технологическом Университете на базе Института Тонких Химических Технологий им. М.В. Ломоносова. Целевой аудиторией олимпиады являются студенты-бакалавры химических направлений подготовки. В 2022 году олимпиада впервые носила открытый характер: наряду со студентами РТУ МИРЭА в ней приняли участие студенты МГУ им. М.В. Ломоносова и РХТУ им. Д.И. Менделеева.

Концепт и система заданий олимпиады разрабатываются исходя из профессиональных интересов наших студентов. Следует отметить, что образовательная рабочая программа по иностранному языку для студентов химических направлений подготовки предусматривает изучение английского языка для профессиональных целей. Поэтому задания олимпиады, безусловно рассчитанные на инициативных, одаренных студентов, попадают в подготовленную почву. Наряду с преподавателями кафедры иностранных языков к членству в жюри привлекаются ученые – представители выпускающих химических кафедр. Исходя из на-

полнения и принципов оценивания конкурсных заданий, можно утверждать, что олимпиада носит межпредметный характер.

Тема олимпиады в 2022 году была обозначена как “True/Fake Science”. Задачей, которую ставили перед собой организаторы, было предъявить студентам проблему: как отличить истинное научное открытие от “фэйка”. Участники должны были приобрести знания по поставленной проблеме, научиться критически отбирать и осмысливать информацию, в том числе используя глобальную сеть интернет, работать в команде, формулировать и доходчиво доносить свои аргументы до жюри, применяя знания по предметам естественно-научного цикла на английском языке. Поскольку тема олимпиады была объявлена заранее, участники могли познакомиться с проблемой, используя цифровые технологии, методом поиска, отбора и анализа информации в глобальной сети интернет.

Олимпиада традиционно проводилась в два этапа: письменный и устный. Был проанализирован опыт предыдущих соревнований для выявления наиболее сложных аспектов и тех, которые не вызывали проблем у студентов. При подборе заданий мы придерживались принципа системности, последовательно предлагая участникам задания, каждое из которых могло бы не только расширить кругозор, но и дать ключ для выполнения последующих заданий. Также важно было подобрать задания на все виды речевой деятельности: аудирование, чтение, письмо и устную речь. В рамках данной статьи авторы фокусируют внимание на принципе отбора заданий олимпиады, их описании, а также анализе роли заданий как средства развития творческих способностей и критического мышления студентов.

Задание по работе с видеофрагментом

Для того, чтобы погрузить конкурсантов в тему олимпиады, а также дать им возможность познакомиться с лексикой, связанной с ложными фактами в науке, в качестве первого задания был предложен видеоролик. Необходимость предоставить студентам не только интересный фактический материал, но и проверить их навыки аудирования обязывала подобрать соответствующий видеофрагмент. Задание на аудирование должно соответствовать трём принципам: принципу коммуникативности, принципу использования аутентичных материалов, а также принципу интеграции [7, с. 145]. Опираясь на данные принципы, а также на тему олимпиады и специфику участников, студентов химических направлений подготовки, в качестве основы для задания мы использовали фрагмент видеоролика “Oganesson – Periodic Table of Videos” [8], в котором спикер-носитель английского языка знакомит слушателей с новыми элементами Периодической системы элементов и рассказывает о случаях обмана и фальсификации в науке. Отдельно хочется отметить выбор материала для задания. Важно было уйти от формальных заданий, универсальных

для студентов всех направлений подготовки и предложить участникам проблемы, представляющие ценность для них как для будущих специалистов в области химии, соответствующие их профессиональным интересам и активизирующие их научный и творческий потенциал. Именно поэтому за основу был взят видеопроект, реализуемый бывшим журналистом BBC Брэди Хараном при участии учёных-химиков, профессоров Университетов Ноттингема и Манчестера [9].

Задание на аудирование было предложено студентам в качестве вводного, и нам важно было познакомить участников олимпиады не только с заявленной темой, но и со специфической лексикой, используемой при описании фальсификации, обмана и предоставления ложной информации, а также проверить их навыки аудирования. Выбранный формат послепросмотрового задания также должен был способствовать погружению участников в тему олимпиады “True/Fake Science”. Студенты должны были выявить “истинный” факт из ряда предложенных. При этом варианты ответов были подобраны таким образом, чтобы часть ложных утверждений можно было отбросить как используя информацию из предложенного видеотрефрагмента, так и используя навыки логического и критического мышления.

Задание по работе с чтением

В качестве второго задания олимпиады участникам был предложен текст, состоящий из вводной части и шести отдельных параграфов, рассказывающих о различных научных фактах. В данном задании также важно было придерживаться принципа междисциплинарности и научности. Текст задания являлся компиляцией фрагментов статей с англоязычных научно-популярных сайтов, посвященных химии. При составлении задания в часть параграфов намеренно вводилась искаженная информация и слова, несоответствующие стилю научно-популярной статьи, которые могли бы дать студентам подсказку о том, что данный параграф является “фэйком”. Участникам было необходимо обнаружить параграфы с ложной информацией и написать слова, фразы или предложения, которые помогли бы понять, что данный фрагмент является “фэйковым”.

Для успешного выполнения задания студентам нужно было понять языковой материал, осмыслить содержание текста, оценить факты, приведенные в фрагменте, и критически их проинтерпретировать. Задача понимания языкового материала не вызвала затруднений у большинства участников. Однако, это была всего лишь первая часть. Затем необходимо было выделить в тексте элементы, которые указывали на то, что факт ложный – продемонстрировать уровень умений, связанных с пониманием содержания. Это могли быть как фактические ошибки, так и лексико-грамматические структуры, не соответствующие регистру научно-популярного текста. Приведем для примера следующее предложение:

... bohrium, mendelevium, columbium and joliotium gained international recognition as elements named after outstanding scientists: Niels Bohr, Dmitry Mendeleev, Christopher Columbus and Irene Joliot-Curie correspondingly.

В данном отрывке внимательный читатель обратит внимание на названия элементов, а студент-химик заметит, что не все они представлены в Периодической системе, например, “columbium” и “joliotium”. Это позволит сделать вывод, что параграф является вымышленным.

Знание регистра, принятого при написании текста научно-популярной статьи, в том числе в онлайн изданиях, также необходимо для выполнения данного задания. Проанализируем предложение из другого параграфа.

The Big Bang Theory perfectly explains how, out of nowhere, ta-daaaaam – our universe was created and where space and time came from after this great explosion.

Очевидно, что фразы “out of nowhere, ta-daaaaam” характерны для разговорного, в крайнем случае публицистического стиля. Обнаружение фактов, их анализ и правильная интерпретация, знание признаков стиля научно-популярного текста в данном случае являются залогом успешного выполнения задания.

Кроме этого, задание на чтение было направлено на активизацию и применение участниками олимпиады критического мышления. Традиционная система образования устроена таким образом, что обычно учащиеся не сомневаются в сказанной преподавателем или изложенной в учебных пособиях информации. Однако, как уже было сказано выше, свободный доступ к информации стал причиной публикации большого количества ложных или недоказанных фактов в разных областях науки. Следовательно, современному специалисту важно не только обладать знаниями в своей профессиональной области, так называемыми *hard skills*, но и умением анализировать информацию, проверять её достоверность, критически мыслить, *soft skills*. Именно поэтому предложенные участникам задания были нацелены не только на восприятие ими фактов, но и на самостоятельный поиск и анализ информации.

Письменное задание

Третьим заданием первого тура олимпиады стало задание на письмо. Участникам было предложено написать советы, как отличить истинный научный факт от ложного. В задании студентов просили проявить креативность при изложении своих идей и уложиться в лимит 70 слов. При оценке работ члены жюри обращали внимание на то, были ли проанализированы и использованы сведения из задания на аудирование и чтение. Умение осмысливать информацию и применять её в своей дальнейшей работе является одним из основополагающих для современного грамотного специалиста.

Задание по работе с ребусом

В качестве четвертого задания письменного этапа олимпиады студентам было предложено расшифровать цитату Марии Кюри, в которой большая часть букв была заменена цифрами. Такое несложное завершающее задание носило скорее развлекательно-познавательный характер. Во-первых, у студентов осталось приятное “послевкусие” после первого дня олимпиады в том числе благодаря последнему заданию. А во-вторых, многие участники впервые столкнулись с этим высказыванием великой ученой, обладательницы двух Нобелевских премий в области физики и химии.

Важным аспектом первого этапа олимпиады явилась интеграция заданий: информация о “фэйках” в науке, данная в видеоролике, и лексика, которая использовалась для их описания, могли быть использованы для решения задания на чтение и идентификацию параграфов с ложной информацией. Также первые два задания были базой для третьего, письменного задания и являлись гарантом его успешного выполнения. Следует отметить, что интегрированные виды речевой деятельности, предусмотренные коммуникативным подходом, являются наиболее приближенным к жизни форматом, поскольку реальное общение характеризуется мультифункциональностью речевых взаимодействий [10].

Второй тур олимпиады проводился в устном формате. К участию были приглашены 16 студентов, набравших наибольшие баллы за задания первого тура. Студентам предстояло работать в команде из 2 человек, причем состав группы и порядок ее участия в соревновании определялся жеребьевкой непосредственно перед началом тура.

Членами жюри наряду с преподавателями кафедры иностранных языков стали молодые ученые – представители химических кафедр. Введение в состав жюри ученых-химиков, владеющих на высоком уровне английским языком для решения профессиональных задач, позволило углубить межпредметный характер заданий олимпиады, что также нашло отражение в критериях оценивания выступления участников.

В качестве заданий были заготовлены карточки с распространенными псевдонаучными убеждениями, связанными с областями наук о природе – химией, физикой, биологией. Причем, студентам заранее было объявлено, что утверждения на карточках-заданиях являются ложными. После того, как группа вслепую вытягивала карточку, участники должны были обсудить предложенный факт и совместно придумать убедительные аргументы для его опровержения как псевдонаучного. Обсуждение в группе проводилось на английском языке и было ограничено 7 минутами. После дискуссии участники должны были, обобщив идеи, выработанные в процессе обсуждения, выступить с аргументированной речью с целью убедить членов жюри в псевдонаучности предложенного утверждения и ответить на провокационные вопросы судей.

Приведем примеры “фэйковых” утверждений, предложенных участникам в качестве задания на устном этапе олимпиады.

Gases are not matter, since most of them are invisible

All radioactivity is man-made

The Great Wall of China is the only man-made structure visible from space

Clouds are made of cotton wool

При подведении итогов устного этапа члены жюри оценивали не только умение участников аргументированно высказываться на английском языке по предложенному вопросу, использовать уместную и интересную лексику и грамматику продвинутого уровня, грамотность речи, но и умение вести дискуссию, работать в команде, использовать знания, полученные в рамках неязыковых, профильных дисциплин, демонстрировать творческий подход, гибкость и способность критического осмысления информации.

По результатам олимпиады проводилось анонимное анкетирование, в котором приняло участие 83% конкурсантов. Исследование показало, что большинство студентов высоко оценили проведенное соревнование и высказали заинтересованность в дальнейшем участии в олимпиадном движении кафедры иностранных языков. Студенты отметили, что олимпиада по английскому языку “True/Fake Science” мотивировала их к совершенствованию в области иностранного языка, а также к получению новых знаний по проблемной теме, связанной с их специальностью. Участники отметили профессионально-значимый контент заданий как важный фактор, вызвавший у них особый интерес. Соревновательный формат олимпиады был также отмечен участниками как стимул к личностному росту.

Подводя итоги, хотелось бы отметить, что внеаудиторные мероприятия в вузе расширяют возможности профессиональной подготовки студентов, способствуют актуализации знаний, полученных в рамках аудиторных занятий по дисциплинам, предусмотренным ФГОС ВО, мотивируют студентов к получению дополнительных знаний по дисциплинам профильного цикла, демонстрируют ценность междисциплинарного подхода в обучении, способствуют раскрытию творческого потенциала студентов. Они вносят вклад в развитие личностных навыков, связанных с универсальными компетенциями, определяемыми ФГОС ВО, а именно, критического мышления, цифровой грамотности, умению работать в команде. Проведение интеллектуально-творческих соревнований, в частности предметных студенческих олимпиад, способствует выявлению и поддержке талантливых студентов и в целом повышает имиджевую привлекательность вуза в информационном пространстве.

Литература

1. Дмитренко Т.А. Современная технология профессиональной подготовки в языковом вузе //

Проблемы современного образования, 2017, № 6, с. 105–113.

2. Вахитова, Г.Х. Предметные олимпиады как способ повышения качества образования студентов педагогических вузов // Научно-педагогическое обозрение. Pedagogical Review, 2013, № 1, с. 36–39.
3. Кошкин В.И., Гордеев А.И., Белоцерковский А.Е., Каплунов И.А., Мальцева А.А., Пустовалова Е.Л. О повышении эффективности всероссийских студенческих олимпиад // Высшее образование в России. 2014, № 11. с. 25–30.
4. Миронова Н.А., Повалихина Е.А. Олимпиада по иностранному языку, как способ формирования универсальных компетенций у студентов химических направлений подготовки // Вестник педагогических наук, 2021, № 7, с. 124–129.
5. Гоник, И.Л., Юрова, О.В., Текин, А.В., Фетисов, А.В., Чесноков, О.К. Студенческие олимпиады: проблемы и перспективы // Высшее образование в России, 2015, № 5, с. 119–124.
6. Белов А.Я. Олимпиады: дверь в математику или спорт? // Математическое просвещение. 2011, № 15. С. 182–186.
7. Мильруд Р.П. Методика преподавания английского языка. English Teaching Methodology / М.: Дрофа, 2005. 256 с.
8. Youtube. Oganesson – Periodic Table of Videos [Электронный ресурс]. URL: <https://www.youtube.com/watch?v=VMv44bIBdQI> (дата обращения 07.10.2023)
9. Periodic Videos. The University of Nottingham [Электронный ресурс]. URL: <https://periodicvideos.com/index.htm> (дата обращения 07.10.2023)
10. Городецкая Л.А. Интегрированные задания по аудированию и чтению на региональном и заключительном этапах Всероссийской олимпиады школьников по английскому языку // Вестник Московского университета. Серия 19. Лингвистика и межкультурная коммуникация, 2019, № 1, с. 51–61.

THE ROLE OF EXTRACURRICULAR INTELLECTUAL AND CREATIVE EVENTS IN THE PROFESSIONAL TRAINING OF STUDENTS OF CHEMICAL SPECIALTIES: AN ANALYSIS OF AN EMPIRICAL STUDY

Mironova N.A., Gladchuk E.A.

MIREA – Russian Technological University

The given article discusses the potential of extracurricular intellectual and creative events for professional training at universities. To form professionally significant competences provided by the Federal State Educational Standard of Higher Education, the importance of creative and intellectual competitions, student conferences, olympiads designed to be a logical continuation of classroom work carried out within the framework of educational programs of disciplines is highlighted. The prospects of subject student Olympiads for revealing the intellectual and creative potential of students as well as the problems of the modern olympiad movement are considered.

On the example of the annual English Olympiad for the students of chemical specialties held on the basis of RTU MIREA, the experience of designing and conducting an intellectual competition at a technical university is analyzed. Special emphasis is placed on the importance of professionally significant content, consistency in creating tasks, an interdisciplinary approach in the development and assessment of the tasks. An anonymous survey conducted on the basis of the results of the Olympiad demonstrated the interest of students in Olympiads. Students evaluated the participation in the Olympiad as an important experience that contributed to the growth of motivation for professional and personal development.

Keywords: extracurricular intellectual and creative events at university, subject student Olympiads, foreign language for special purposes, students of chemical specialties, higher education.

References

1. Dmitrenko T.A. Modern technology of professional training in a language university // Problems of modern education, 2017, no 6, pp. 105–113
2. Vakhitova G.H. Subject Olympiads as a way to improve the quality of education of students of pedagogical universities // Pedagogical Review, 2013, no 1, pp. 36–39
3. Koshkin V.I., Gordeev A.I., Belotserkovsky A.E., Kaplunov I.A., Maltseva A.A., Pustovalova E.L. On improving the efficiency of All-Russian Student Olympiads // Higher education in Russia, 2014, no 11, pp. 25–30
4. Mironova N.A., Povalikhina E.A. A foreign language Olympiad as a way to form universal competencies among students of chemical specialties // Bulletin of Pedagogical Sciences, 2021, no 7, pp. 124–129
5. Gonik I.L., Yurova O.V., Tekin A.V., Fetisov A.V., Chesnokov O.K. Student Olympiads: problems and prospects // Higher education in Russia, 2015, no 5, pp. 119–124
6. Belov A. Ya. Olympiads: a gateway to mathematics or sport? // Mathematical education, 2011, no 15, pp. 182–186
7. Milrud R.P. English Teaching Methodology. Moscow, Drofa Publ., 2005. 256 p.
8. Youtube. Oganesson – Periodic Table of Videos. URL: <https://www.youtube.com/watch?v=VMv44bIBdQI> (accessed 07.10.2023)
9. Periodic Videos. The University of Nottingham. URL: <https://periodicvideos.com/index.htm> (accessed 07.10.2023)
10. Gorodetskaya L.A. Integrated tasks for listening and reading at the regional and final stages of the All-Russian Olympiad for schoolchildren in English // Bulletin of the Moscow University, series 19, Linguistics and Intercultural communication, 2019, no 1, pp. 51–61

Ню Яфэй,

аспирант, кафедра методики преподавания изобразительного искусства имени Н.Н. Ростовцева, Институт изящных искусств, Московский педагогический государственный университет (МПГУ)
E-mail: 674480540@qq.com

Преподавание масляной живописи как основного курса художественного образования в педагогических вузах занимает относительно большую долю курсов и часов в существующей системе художественного образования в колледжах и университетах. Если преподавание может объединить предметные знания с телесными и умственными способностями учащихся, то качество преподавания позволяет достичь вдвое большего результата при вдвое меньших усилиях. Живопись – это отражение мышления, а навык обучения масляной живописи – это координация и единство умственных навыков, ручных навыков и зрительных навыков глаз. Использование психологии в преподавательской деятельности всегда вызывало большой интерес у китайских и российских ученых и педагогов. Это справедливо и в отношении преподавания масляной живописи, что может лучше служить обучению и подготовке нового поколения художников-педагогов для удовлетворения потребностей общества.

Ключевые слова: преподавание масляной живописи, психология, методика обучения.

Преподавание масляной живописи как основного курса художественного образования в педагогических вузах занимает относительно большую долю курсов и часов в существующей системе художественного образования в колледжах и университетах. С постепенным развитием и совершенствованием системы образования в области масляной живописи традиционное преподавание масляной живописи уже не может отвечать требованиям нового времени, и, на повестку дня встает вопрос о проведении реформы. Для того, чтобы улучшить базовое преподавание масляной живописи, специалисты провели различные исследования. Среди них разнообразные методы преподавания, методики и концепции. Выдвинули новые положительные замечания и предложения, и, в процессе преподавания практика была значительно улучшена. Необходимо отметить, что помимо изучения основных законов преподавания основ масляной живописи, мы должны также уделить достаточное внимание состоянию и применению психологических исследований в преподавании масляной живописи. Возможность интеграции предметов и дисциплин постепенно стала новым объектом исследования, и появилась психология искусства. Психологи считают, что всевозможные узоры, знаки и даже отдельные элементы художественного моделирования могут рассматриваться как символы, передающие специфические ассоциативные сообщения, вызывающие у людей самые разные психологические ощущения и психологические эффекты. Поскольку научное понимание психологических явлений помогает совершенствовать методы обучения студентов, а также дает научную основу для адаптации преподавания к потребностям учащихся. Использование психологии в преподавании масляной живописи привлекает все большее внимание. Ниже будет дан краткий анализ обучения масляной живописи с психологической точки зрения и рассмотрена роль психологии в обучении масляной живописи.

Процесс психологического развития студентов в процессе обучения и преподавания масляной живописи

Основной задачей современного преподавания масляной живописи является не только передача теоретических знаний о масляной живописи и обучение навыкам работы с ней. Преподаватели – это инженеры человеческой души. Преподавателю масляной живописи необходимо иметь как солидную профессиональную подготовку, так и обладать умением пе-

редавать знания, правильно и эффективно формировать «душу» учащихся. Поэтому роль психологии в преподавании масляной живописи крайне важна. Если в процессе обучения преподаватель сможет научно обоснованно передать знания студентам, то это благотворно скажется на усвоении ими знаний, умелом овладении техникой, богатом воображении, развитом образном мышлении, усилении творческого потенциала. Важной составляющей повышения качества и эффективности аудиторного преподавания является понимание психологического состояния студентов. Под психологическим состоянием студентов понимается комплексная результативность психологической деятельности человека в определенный период времени. У студентов, находящихся в наилучшем психологическом состоянии, повышается чувственное восприятие, активное мышление, ясная память, бодрое настроение, и, как следствие, высокая эффективность обучения. Если у студентов присутствуют психологические проблемы, то наблюдают замедленное мышление, невнимательность, низкую результативность работы и пр. Преподаватели также должны четко осознавать, что в процессе обучения происходит как развитие восприятия и познания учащимися того или иного предмета, так и психологическое развитие студентов. Следует помнить, что обучение масляной живописи имеет свою специфику. Преподаватель должен правильно оценивать психологию студентов на каждом этапе обучения масляной живописи. Только полностью понимая особенности каждого этапа, мы можем разработать соответствующие методы обучения в соответствии с различными психологическими характеристиками студентов на разных этапах.

На начальном этапе студенты приходят к изучению масляной живописи с чувством любопытства и новизны. На этом этапе основная проблема, стоящая перед преподавателем, заключается в том, как перевести увлечение студентов свободной импровизацией в формальное обучение и превратить его в обучение, основанное на формальном образовании. Для достижения этой цели, помимо учебных материалов, соответствующих интересам студентов на этом этапе, необходимо, чтобы методика преподавания была правильной и адекватной. Поскольку студенты на этом этапе только что вошли в новую учебную среду и им интересен сам метод обучения, они хотят получить признание со стороны преподавателя. Поэтому на этом этапе преподавателю целесообразно положительно поощрять и терпеливо наставлять студентов. Если метод обучения не подходит, не может стимулировать энтузиазм студентов к обучению или преподаватель слишком сильно упрекает в ошибках, то это, несомненно, уменьшит интерес учащихся к масляной живописи, что создаст трудности в дальнейшем обучении.

На втором этапе уровень владения масляной живописью у студентов находится в состоянии нестабильности. Это связано с тем, что студенты в этот период в основном видят недостатки работ, но не знают, как изменить ситуацию. В это

время у них отсутствует способность к абстрактному мышлению. Невозможно решить такие проблемы, как структура объекта, пропорции, цвет и так далее. Поэтому интерес к живописи снижается, не хватает энтузиазма и уверенности. С психологической точки зрения это очевидно, студенты от интуитивного образа мышления переходят к развитию абстрактного мышления на переходном этапе. В этот период, если преподаватели не уделяют должного внимания к обучению, чрезмерно критикуют, не поощряют учащихся, можно легко вызвать у большого количества студентов потерю уверенности и интереса к масляной живописи. Поэтому в данный период преподаватели должны стараться проводить обучение, используя различные формы художественного образования, как аудиторные, так и внеаудиторные. Проводить больше практических занятий вне аудитории в спокойной, доверительной, дружеской обстановке. Например, работать на природе, выполнять больше набросков и эскизов. Это поможет развить способности студентов к моделированию, улучшить творческую инициативу, в целом, успешно пройти через данный период.

На продвинутой стадии психологического развития студентов, их абстрактное мышление значительно более развито. Появляется больше энтузиазма. Способность наблюдать и понимать форму становится значительно лучше. Искусство становится не только профессией, но и хобби, жизненным увлечением. Потому обычные традиционные занятия в аудитории не могут удовлетворить всех потребностей обучающихся. На данном этапе преподаватель должен как систематически преподавать теорию масляной живописи и прививать навыки у студентов, так и в дополнение к обычным занятиям давать студентам знания за пределами учебной аудитории. Большое внимание необходимо уделять умению делать наброски.

Следует отметить, что каждый студент имеет свои особенности развития. Преподаватели должны понимать индивидуальные особенности студентов и обучать их в соответствии с этим. Индивидуальные особенности студентов в определенной степени оказывают непосредственное влияние на методы обучения масляной живописи. Например, спокойные студенты обычно имеют ясную голову, хорошо соображают, смело задают вопросы, в обучении имеют сильную организацию. Преподавателю для таких студентов следует своевременно подтверждать и указывать на цель усилий. Для грубых, нерадивых, недостаточно настойчивых студентов необходимо больше времени уделять объяснению им правильного способа обучения, терпеливо указывать на недостатки, демонстрировать объяснения. В процессе обучения преподавателю также крайне необходимо своевременно корректировать психологическую подготовленность некоторых студентов, чтобы изжить негативные психологические наклонности, воспитать учащихся с хорошими психологическими качествами.

Интеграция учебной деятельности по масляной живописи и психологии

Восприятие, опыт и мышление составляют психологическую основу. Причем восприятие и опыт являются конкретными и непосредственными понятиями, а мышление – абстрактным и опосредованным. Если говорить конкретно о масляной живописи, то обучение навыкам масляной живописи можно разделить на два вида: обучение умственным и оперативным навыкам. Обучение навыкам масляной живописи можно охарактеризовать как координацию и единство умственных навыков, оперативных навыков рук и зрительных навыков глаз. К умственным навыкам в основном относятся навыки наблюдения, навыки запоминания образов и навыки художественной обработки представлений памяти. Под оперативными навыками понимаются в основном относительно устойчивые и квалифицированные движения и операции, которые формируются в процессе практики и тренировки. В масляной живописи самыми основными операционными навыками являются копирование, зарисовка, эскизирование и мимеография, которые являются основными способами повышения уровня масляной живописи студентов. Копирование, зарисовка, эскизирование и мимеография – это процесс восприятия и переживания. Посредством этого процесса формируется мышление. Преподаватель должен понимать психологию каждого учащегося, использовать эти знания в обучении и направлять учащихся от пассивного обучения к активному.

Еще одним важным аспектом обучения масляной живописи является цвет. Цвет способен вызывать универсальное эмоциональное отражение и производить соответствующие психологические эффекты. Например, синий – цвет неба, символизирующий мир и покой. Зеленый – цвет растений, обозначающий спокойствие и свежесть. Желтый – цвет солнечного света, обозначающий тепло и счастье. Преподаватели должны хорошо разбираться в психологическом воздействии цветовых компонентов при обучении. В процессе преподавания, руководствуясь психологией, направлять студентов на использование их любимых цветов, например, для обучения эскизам. Необходимо, чтобы студенты постепенно накапливали знания и воображение об объекте, для того чтобы добиться не только эскизирования объекта, но и создания образных работ с богатыми эмоциями. Что касается самого цвета, то он содержит значительные эмоциональные факторы. На современном этапе преподавание цвета в масляной живописи во многих колледжах и университетах направлено на то, чтобы придать эмоциональность создаваемым картинам.

В процессе обучения масляной живописи преподавателям особенно важно понимать индивидуальную эстетическую активность психологии каждого студента, поскольку психологическая склонность каждого студента к эстетическому объекту, то есть стиль масляной живописи, тематика и т.д.,

у разных студентов имеет свои собственные различные эстетические предпочтения. Преподавателям необходимо полностью понять эстетическую психологию студентов, чтобы эффективно осуществлять методическое руководство учащихся. В соответствии с особенностями каждого студента развивать его эстетическое творчество.

Творческое обучение масляной живописи – важная часть учебного процесса, заключающаяся в том, что под руководством и вдохновением преподавателя учащиеся запоминают и мысленно представляют себе чувства и восприятие жизни, обрабатывают, уточняют, отбирают, концентрируют, обобщают, преувеличивают, концептуализируют и сочиняют, и, используя полученные знания и навыки живописи, оригинально завершают картины, чтобы выразить свое восприятие жизни, свои мысли и чувства. Рудольф Арнхейм в своей книге «Мир творчества» пишет: «В искусстве дается самое чистое выражение сокровенных чувств человека, дается самая полная игра чуткому уму. Тот, кто правильно отнесется к психологии художников, их произведениям, без труда даст удовлетворительное объяснение человеческой природы». После базового обучения масляной живописи студенты овладевают техникой масляной живописи и формируют свой собственный живописный язык. В сочетании с собственным жизненным опытом и переживаниями у студентов появляется свой взгляд на жизнь и ценности. Творческое преподавание масляной живописи имеет большое значение для развития у студентов активного наблюдения и понимания жизни, применения знаний и навыков живописи для выражения своих мыслей и чувств, углубления их понимания масляной живописи и совершенствования их эстетического творчества. В процессе обучения преподаватели должны понимать особенности психологического развития учащихся и при консультировании исходить из реальной ситуации, в которой находятся учащиеся. Преподаватель должен уметь активизировать память студентов, вдохновлять их идеи, давать волю воображению, побуждать к созданию смелых композиций, гибко использовать в картине косвенные жизненные ощущения и переживания, не ограничиваться увиденным, создавать произведения, отражающие духовную тенденцию времени.

Измерять и оценивать навыки и умения студентов в области масляной живописи очень сложно, поскольку создание картин маслом – это индивидуальный творческий процесс, а объективных и последовательных критериев оценки не существует. Тем не менее, это неотъемлемая часть преподавания масляной живописи и важное средство проверки преподавания и обучения студентов. Поэтому оценка способностей студентов к масляной живописи должна относиться к оценке основных умственных способностей студентов в масляной живописи, под которыми, в основном, понимается оценка наблюдательности, способности к запоминанию образов, способности к воссоздающему

воображению, способности к координации мозга, рук и глаз. Уровень этих умственных способностей можно определить по работам. Система оценки психологии вполне применима и для оценки масляной живописи. Разумеется, оценка способностей студентов к масляной живописи включает в себя также оценку основных операционных навыков и приемов масляной живописи. Мазки кисти, пропорции формы и структуры, точность передачи цвета в масляной живописи осваиваются в процессе обучения и практики, и эксперты могут с первого взгляда определить уровень владения и применения этих приемов. Конечно, стандарт оценки способностей студентов к масляной живописи может быть только относительным. Поскольку художественное творчество бесконечно. Нет предела совершенствованию различных навыков и приемов.

Вывод

Если в преподавании масляной живописи совместить предметные знания с психологией, то эффект обучения можно удвоить, затратив в два раза меньше усилий. В условиях стремительного развития современного общества диверсификация преподавания масляной живописи также является неизбежной тенденцией развития. Изучение и освоение преподавателями определенных знаний по психологии преподавания, использование их в учебном процессе поможет им в соответствии с психологическим развитием учащихся и особенностями обучения научно и эффективно вести учебную работу, стимулировать интерес учащихся, мобилизовать учебный энтузиазм, играть на сильных сторонах личности, культивировать творческие способности учащихся, развивать их мышление и эстетические способности. Знание принципов преподавания и методов обучения в области педагогической психологии окажет полезную помощь и подскажет преподавателям в их предкурсовой подготовке и учебном процессе, что может сделать их преподавание более всесторонним и конкретным, тем самым повышая эффективность и качество преподавания, а значит, применимо и к преподаванию масляной живописи.

Литература

1. Выготский, Л.С. Психология искусства. М.: Искусство, 1987. 134 с.
2. Дин Нин. Психология искусства. Харбин: Издательство изящных искусств Хэйлунцзян, 2016. 88 с.
3. Ли Бо. Роль цвета в создании масляной живописи и эмоциональной экспрессии // Исследование художественного образования. 2019. № 10. 13–15 с.
4. Чжоу Юань. Анализ развития инновационного сознания студентов в процессе обучения масляной живописи старших преподавателей // Культурное образование. 2015. № 6. 246 с.
5. Ван Чунься. Культивирование художественной личности и творческих способностей в процессе обучения созданию масляной живописи // Художественное образование. 2017. № 8. 156–157 с.

THE ROLE OF PSYCHOLOGY IN TEACHING OIL PAINTING

Niu Yafei

Moscow Pedagogical state university (MPSU)

If teaching can combine subject knowledge with students' bodily and mental abilities, the quality of teaching can achieve twice as much result with half as much effort. Painting is a reflection of thinking, and the skill of teaching oil painting is the coordination and unity of mental skills, manual skills and visual skills of the eyes. The use of psychology in teaching has always been of great interest to Chinese and Russian scholars and educators, this is also true for oil painting teaching, which can better serve the education and training of the new generation of teaching artists to meet the needs of society.

Keywords: Teaching of oil painting, psychology, teaching methodology.

References

1. Vygotsky, L.S. Psychology of Art. M. Art, 1987. 134 p.
2. Ding Ning. Psychology of art. Harbin: Heilongjiang Fine Arts Publishers, 2016. 88 p.
3. Li bo. The role of color in creating oil painting and emotional expression // Art Education Research. 2019. № 10. 13–15 p.
4. Zhou Yuanyi. Analyzing the development of students' innovation consciousness in the process of teaching oil painting to senior teachers // Cultural Education. 2015. № 6. 246 p.
5. Wang Chunxia. Cultivating artistic personality and creative ability in the process of teaching oil painting creation // Art Education. 2017. № 8. 156–157 p.

Использование спортивно-технического устройства в учебно-тренировочном процессе в пауэрлифтинге

Рязанов Виктор Николаевич,

доцент, Высшая школа теории и методики физической культуры и безопасности жизнедеятельности, ФГБОУ ВО «Тихоокеанский государственный университет»
E-mail: vic-ryaz-25@mail.ru

Малиновский Николай Владимирович,

педагог дополнительного образования, Краевое государственное бюджетное профессиональное образовательное учреждение «Хабаровский дорожно-строительный техникум»
E-mail: Mnv43@yandex.ru

Еремин Геннадий Сергеевич,

преподаватель физической культуры, Краевое государственное бюджетное профессиональное образовательное учреждение «Хабаровский дорожно-строительный техникум»
E-mail: gennadiy.eremin.80@mail.ru

В статье рассматривается возможность использования спортивно-технического устройства в пауэрлифтинге. Авторами сделана попытка обоснования применения современных спортивно-технических устройств (далее СТУ) как одного из нескольких весомых критериев увеличения качества учебно-тренировочного процесса в спорте и физической культуры в целом. Внедрение в тренировочный процесс и в соревновательную деятельность спортсменов различной квалификации специальных технологических средств, по мнению многих авторов, позволяет раскрыть широкие возможности варьирования всех режимов работы мышц и их разновидностей, а еще величин преодолеваемых отягощений, локального, регионального и глобального влияния на всевозможные мышечные группы, что делает более простым процесс применения экипировки. Во многих видах спорта невозможно представить тренировочный процесс без СТУ, которые могут помочь в отработке техники спортивных движений и развитию двигательных возможностей. Это во многом обусловлено необходимостью осуществлять принцип сопряженного воздействия в спортивной подготовке, то есть в одно и то же время совершенствовать физические качества и техническое мастерство спортсмена. Использование СТУ в учебно-тренировочном и спортивном процессе поможет повышению его эффективности и результативности в целом.

Ключевые слова: пауэрлифтинг, спортивно-техническое устройство, соревнования, тренировочный процесс, экипировка, физические качества.

Современными исследователями отмечается, что спортивная тренировка и выступление на соревнованиях различного уровня требует длительной и кропотливой работы, которая нацелена на развитие необходимых физических качеств, стратегией ведения поединка, освоение техникой выполнения физических упражнений и психологической стабильности. Во многих видах спорта сложно представить полноценным тренировочное занятие без специально-технических устройств, которые позволяют оттачивать технику спортивных движений, совершенствовать физические качества, а также упрощают процесс использования экипировки [3, 4, 5].

При анализе научно-методической литературы, нами установлено, что использование в соревновательной деятельности и в тренировочном процессе спортсменами на различных этапах подготовки СТУ помогает показать более широкие возможности варьирования множества режимов работы мышц и их разновидностей, локального, регионального и глобального влияния на различные мышечные группы, величин преодолеваемых отягощений, а также делает более простым процесс использования экипировки.

Талибов А.Х. считает, что современная система подготовки спортсменов, в том числе и в пауэрлифтинге, должна рассматриваться как сложный, многолетний процесс направленного воздействия на нервно-мышечный аппарат человека, при котором осуществляется подходящий тренировочный эффект [5].

По мнению автора, многогранность и трудность соревновательной деятельности и тренировочного процесса в пауэрлифтинге выдвигают проблему получения объективной информации, а также поиска новых, методических приемов и более эффективных средств, которые позволят наиболее полно реализовать двигательные возможности спортсмена, что сложно без применения СТУ [5].

Вместе с тем, в ряде исследований отмечается, что спорт до последнего времени выступал в качестве потребителя различных СТУ, но не в качестве клиента на их разработку. К большому сожалению, у большинства тренеров пока не сформировались отношения к СТУ, как к одному из средств повышения спортивного мастерства спортсменов, вследствие этого нет четких заданий на разработку и конструирование СТУ для спорта. Поэтому, в сфере спорта применялись в основном те средства, что возникли в сфере инженерии, а сам спорт оказывал незначительное влияние на развитие СТУ и самой инженерии [2, 5].

В современном мире ни для кого не секрет, что спорт представляет собой целый ряд вспомогательных устройств, тренажерных комплексов и систем которые «упрощают» подготовку к выступлению на соревнованиях и в тренировочном процессе.

Пауэрлифтинг (силовой вид спорта, сущность которого заключается в преодолении сопротивления предельно тяжёлого для спортсмена веса) – не стал исключением, мы уже представляли вниманию одно и таких устройств [5].

В различных видах спорта нельзя представить тренировочный процесс без специальных технических устройств, которые помогают в отработке техники спортивных движений и развитию двигательных возможностей. Это во многом обосновано потребностью осуществлять принцип сопряженного воздействия в спортивной подготовке, то есть в одно и то же время улучшать физические качества и техническое мастерство спортсмена. Использование технических средств в учебно-тренировочном процессе содействует увеличению его эффективности в целом, точно так же как и каждой из его сторон в отдельности. Технические средства достаточно востребованы в практике спорта.

В большинстве случаев используются спортивно-технические устройства с различными приспособлениями, позволяющими получать количественные и качественные оценки выполняемых упражнений. Быстрая информация и экспресс-анализ обеспечивают возможности для реализации совокупных схем обучения движениям при индивидуальном подходе к каждому спортсмену [1, 2, 3].

В процессе исследования материала были проанализированы различные спортивно-технические устройства, применяемые в пауэрлифтинге. В экипировочном пауэрлифтинге очень важным условием спортивной подготовки считается экипировка, которая подбирается в соответствии с упражнением. («Тяга», «Жим лежа», «Приседание»).

В результате развития, экипировка видоизменяется, связано это с изменением структуры материалов, системы экипировки. Существенное значение представляет команда, «сопровождающая» спортсмена на всех этапах соревнований: в пауэрлифтинге нельзя самостоятельно надеть экипировку. Спортивно-технические устройства в этот момент оказывают большую помощь.

Спортивно-технические устройства – это механизмы, технические комплексы, изделия, особая аппаратура, которые используются для тренирующего влияния на системы организма и различные органы, для обучения и усовершенствования двигательных способностей, а также для получения сведений в процессе учебно-тренировочных занятий с целью увеличения их эффективности [2].

В пауэрлифтинге одним из множества предметов экипировки спортсмена считается «коленный бинт». Применяется в упражнениях «Приседание» и «Тяга». Коленные бинты предусмотрены

для наращивания результативности показателей и защиты коленных суставов от травм. Бинт для приседания в пауэрлифтинге очень эластичен, его необходимо сматывать в упругий рулон для дальнейшей намотки на коленный сустав.

На соревнованиях спортсмен делает три попытки, не считая разминочных подходов, намотка представляет собой трудозатратный процесс, вследствие внедрения этого стационарного устройства для смотки бинтов значительно экономится время и силы, что является очень актуальным в настоящее время.

Структура полезной модели представлена чертежом где – на модели 1 – главный вид устройства, на модели 2 – вид слева устройства, на модели 3 – вид сверху устройства, на модели 4 – главный вид и вид слева вилки – съемника.



Рис. 1

Стационарное устройство для смотки бинта в пауэрлифтинге имеет металлическую станину – 9, ручку – 2, цилиндрический конус с пропилом –

3, натяжной механизм – 6, состоящий из четырех спиц с нарезанной на концах резьбой – 5, установленной на жесткой станине, крепящейся винтовым соединением – 7, вилки-съемника – 8.

Работа стационарного устройства для смотки бинта в пауэрлифтинге осуществляется следующим образом: устройство закрепляют на жесткой неподвижной опоре, окончание бинта заводят снизу вверх между второй и третьей спицей дальше протягивают бинт вверх на 15–20 см и вытягивают сверху вниз между первой и второй спицей. В последующем пропускают бинт перед первой спицей и заводят протянутый бинт сверху вниз между третьей и четвертой спицей в последующем проводят бинт вверх перед четвертой спицей, заправляют бинт в прорезь конусного вала и осуществляют намотку в тугую рулон. Бинт в процессе намотки сам натягивается за счет неравномерного расположения наклона спиц к корпусу машинки. Еще натяжение бинта регулируется натяжным механизмом. По завершению намотки бинт снимается вилкой-съемником. (Патент на полезную модель № 191805) (рис. 1).

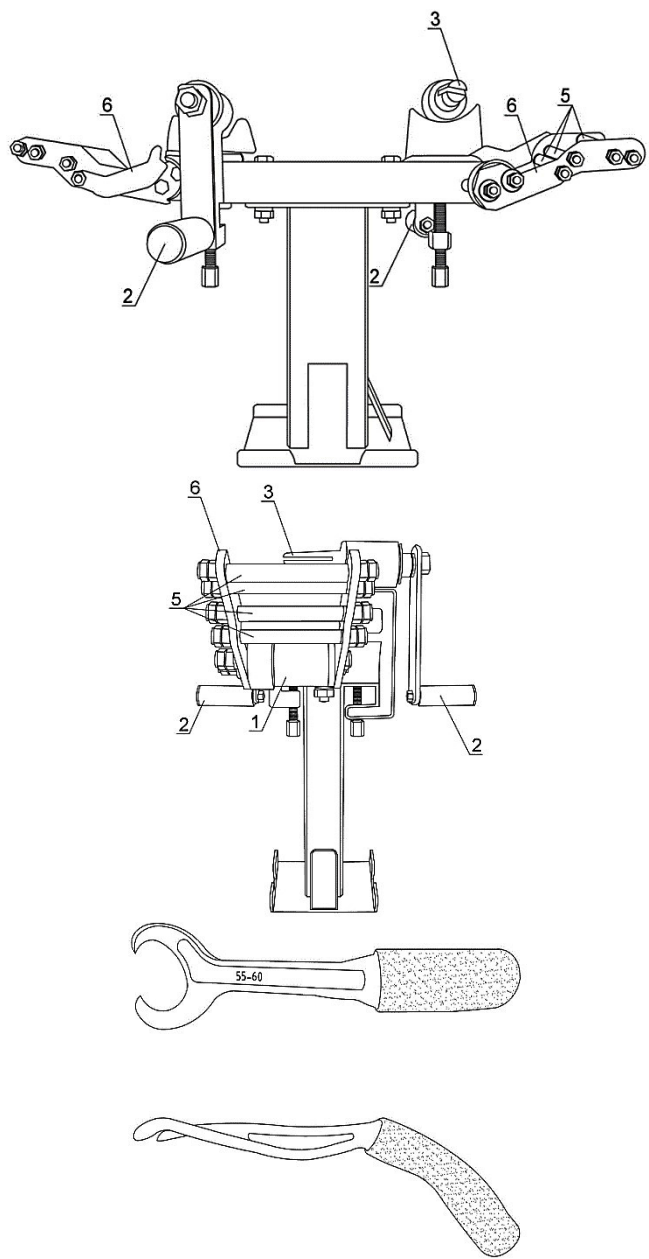
Важной особенностью данного устройства является то что, спортивно-техническое устройство закреплено на твердой станине с двух сторон и содержит ключ-съемник, собственно, что очень ускоряет процесс намотки бинта, а это очень принципиально важно при командном выступлении на соревнованиях, когда в одно и то же время необходимо подготовить большое количество бинтов для спортсменов. Спортивно-техническое устройство как раз решает вопрос быстрой и оперативной помощи, тем самым снимая огромную нагрузку с тренера и обслуживающего персонала.

Использование современных СТУ есть один из важных критериев увеличения качества учебно-тренировочного процесса в спорте и физической культуры, в общем. Как раз этому предшествует ответственная предварительная экспертная работа по нахождению аналога существующего устройства, выявлению отличительных признаков и превосходства нового технического приспособления и конструктивных решений.

На основании изложенного можно сделать вывод: внедрение инновационных СТУ, которые повышают качество учебно-тренировочного процесса по физической культуре и спорту, и расширяет сферу спортивной деятельности, носит практическую необходимость.

Литература

1. Алтухов С. Ивент-менеджмент в спорте. Управление спортивными мероприятиями / С. Алтухов. – М.: Советский спорт, 2013. – 208 с.
2. Антонов А.И. Инновационные спортивно-технические устройства для освоения базовых

элементов в различных видах спорта / Б.В. Лабудин, В.И. Мелехов, А.И. Антонов. – СПб.: Свое издательство, 2015. – 329 с.

3. Верхошанский Ю.В. Основы специальной силовой подготовки в спорте / Ю.В. Верхошанский. – М.: Советский спорт, 2013. – 214 с.
4. Смирнов Ю.А. Обоснование и экспериментальная проверка эффективности методики начальной атлетической подготовки / Ю.А. Смирнов // Современные проблемы атлетизма: спортивные и рекреационные аспекты: сб. научн. трудов СПб ГАФК им. П.Ф. Лесгафта. – СПб.: СПб ГАФК им. П.Ф. Лесгафта, 2000. – С. 51–56.
5. Талибов А.Х. Основы спортивной тренировки в пауэрлифтинге / А.Х. Талибов, В.Д. Зверев, А.Н. Сурков. – СПб.: НГУ им. П.Ф. Лесгафта., 2011. – 116 с.

THE USE OF SPORTS TECHNICAL DEVICES IN THE EDUCATIONAL AND TRAINING PROCESS IN POWERLIFTING

Ryazanov V.N., Malinovsky N.V., Eremin G.S.

Pacific State University; Khabarovsk Road Construction College

The article discusses the possibility of using a sports-technical device in powerlifting. The authors made an attempt to substantiate the use of modern sports technical devices (hereinafter referred to as STD) as one of several significant criteria for increasing the quality of the educational and training process in sports and physical culture in general. The introduction of special technological means into the training process and competitive activity of athletes of various qualifications, according to many authors, makes it possible to reveal wide possibilities for varying all modes of muscle work and their varieties, as well as the magnitude of weights overcome, local, regional and global influence on all kinds of muscle groups, which makes the process of using equipment easier. In many sports, it is impossible to imagine the training process without technical training, which can help in developing the technique of sports movements and developing motor abilities. This is largely due to the need to implement the principle of conjugate influence in sports training, that is, at the same time, improve the physical qualities and technical skills of the athlete. The use of STU in the educational, training and sports process will help improve its efficiency and effectiveness in general.

Keywords: powerlifting, sports technical equipment, competitions, training process, equipment, physical qualities.

References

1. Altukhov S. Event management in sports. Management of sporting events / S. Altukhov. – M.: Soviet Sport, 2013. – 208 p.
2. Antonov A.I. Innovative sports-technical devices for mastering basic elements in various sports / B.V. Labudin, V.I. Melekhov, A.I. Antonov. – St. Petersburg: Svoe publishing house, 2015. – 329 p.
3. Verkhoshansky Yu.V. Fundamentals of special strength training in sports / Yu.V. Verkhoshansky. – M.: Soviet Sport, 2013. – 214 p.
4. Smirnov Yu.A. Justification and experimental testing of the effectiveness of the methodology for initial athletic training / Yu.A. Smirnov // Modern problems of athleticism: sports and recreational aspects: collection. scientific works of St. Petersburg GAFC named after. P.F. Lesgafta. – St. Petersburg: St. Petersburg GAFC named after. P.F. Lesgafta, 2000. – pp. 51–56.
5. Talibov A. Kh. Fundamentals of sports training in powerlifting / A. Kh. Talibov, V.D. Zverev, A.N. Surkov. – St. Petersburg: NSU im. P.F. Lesgafta., 2011. – 116 p.

Обобщение подходов к формированию методики повышения уровня алгоритмического мышления у студентов высших учебных заведений

Сафонова Варвара Юрьевна,

ассистент Горно-Алтайского государственного университета
E-mail: safonova_varvara@mail.ru

Сафонова Оксана Владимировна,

доцент Горно-Алтайского государственного университета
E-mail: oksvarias@mail.ru

В данной статье содержится информация о различных подходах к понятию «алгоритмическое мышление». В ходе исследования были выделены и проанализированы существующие методы и реализованные практики повышения уровня алгоритмического мышления у студентов высших учебных заведений. Отмечается, что алгоритмическое мышление личности представлено совокупностью структурных компонентов и его развитие осуществляется посредством становления этих компонентов. Также в работе представлено мнение о том, что понятия, так или иначе отражающие алгоритмические явления тесно связаны между собой. Отдельное внимание уделяется подробному рассмотрению позиций исследователей из ближнего и дальнего зарубежья по данному вопросу. В заключении автор приходит к выводу о том, что, несмотря на то, что по отношению к алгоритмическим процессам в педагогической науке еще не сформировано единой общепринятой точки зрения, формирование алгоритмического мышления у студентов в процессе обучения, безусловно, раскрывает единую алгоритмическую сущность процессов различного рода, а также способствует развитию личности, стремящейся к постоянному самосовершенствованию и саморазвитию.

Ключевые слова: алгоритмическое мышление, алгоритмические процессы, высшее образование, образовательный процесс, студенты.

Актуальность настоящей статьи заключается в том, что современная система высшего образования предъявляет к студентам требования, определяющие не только компетенции (общеобразовательные, профессиональные, коммуникационные, инновационные, аналитические и т.д.), которые они должны получить в процессе обучения, но и образ или культуру мышления, способствующую лучшему усвоению получаемых знаний. В современных условиях распространения лавинообразного потока информации всё более важным становится не статичное предметное знание, а умение при помощи мыслительных операций это знание получить, осмыслить, преобразовать и применить в ситуации, в которой оказывается субъект в ходе своей деятельности. Именно с этим умением связано понятие «алгоритмическое мышление» [11].

Цель статьи – исследование сущности различных подходов к содержанию и уровню разработанности проблемы развития алгоритмического мышления у обучающихся высших учебных заведений.

Поставленная цель определила необходимость решения следующих задач

- раскрыть сущность, содержание и структуру понятия «алгоритмическое мышление»;
- исследовать основные современные подходы к развитию алгоритмической культуры отечественных и зарубежных научных коллективов.

Идеи теории формирования алгоритмического мышления, по мнению С.О. Алтуховой и И.Н. Смирновой из Липецкого государственного педагогического университета, сегодня приобретают особую важность в высшей школе. Они считают, что процесс формирования алгоритмического мышления студентов является «движущей силой системы обучения». С точки зрения ученых процесс формирования алгоритмического мышления студентов предусматривает особую организацию учебного процесса и осуществляется на трех этапах: организационном, практическом и результирующем. При этом необходимо учитывать мотивационные, содержательные и ориентирующие аспекты, которые диагностируются на трех уровнях интереса студента к изучаемой проблеме: высоком, среднем и низком. Студенты с развитым алгоритмическим мышлением обладают определенными навыками и умениями, такими как выявление значимых характеристик предметов, формулирование четких заключений на основе фактических данных, аргументация правильности выводов и опровержение ложных суждений, понимание сущности истинного и ложного умозаключения, последовательное, непротиворечивое и обоснованное изложение мыс-

лей, развитие мыслительных действий и способность рационально мыслить. Исходя из многолетнего опыта авторов, включение алгоритмического мышления в процесс обучения значительно упрощает развитие коммуникативных и организаторских навыков [1].

В одной из работ Т.П. Телеповой утверждается, что понятия «алгоритмическое мышление», «алгоритмические способности», «алгоритмическая культура» и «алгоритмическая компетенция» взаимосвязаны. Все эти понятия основаны на разных уровнях алгоритмических умений, включая осознание алгоритмов решения задач, действие по алгоритму, действие в соответствии с обобщенным алгоритмом и самостоятельное конструирование алгоритмов. Основным показателем развития алгоритмического мышления, как раз, и является способность самостоятельно создавать алгоритмы для решения учебных задач. Автор также определяет алгоритмическое мышление как умение планировать структуру действий, необходимых для достижения цели. Это умение считается ключевым для развития алгоритмического мышления студентов и их общих навыков решения задач [3].

Понятие алгоритмического мышления, согласно А.Н. Стась и Н.Ф. Долгановой, значительно шире, чем понятия «логическое» и «операционное мышление». Очевидно, что алгоритмическое мышление включает в себя понимание основных алгоритмических структур, таких как условие, цикл, ветвление, вызов, а также умение использовать эти конструкции при составлении простых алгоритмов на основе набора математических операций и создавать сложные алгоритмы, используя простые. Алгоритмическое мышление личности, по сути, представляет собой, перечень определенных навыков, таких как: способности оперировать образами, понятиями и категориями; формировать предметные суждения; делать индуктивные и дедуктивные выводы; анализировать задачу и декомпозировать ее на процессы; формализовывать задачу (абстрагировать); понимать и применять элементарные алгоритмические операции. Авторы объясняют важность данных навыков и разработку методик их формирования тем, что отсутствие или недостаточная сформированность хотя бы одного из них делает практически невозможной алгоритмическую деятельность [2].

В рамках данной работы считаем целесообразным также рассмотреть исследования по данной проблеме, приведённые в зарубежной литературе. Например, коллектив исследователей из Словакии и Чехии предлагает рассматривать алгоритмы как фундаментальное явление, образующее точку соприкосновения математики с другими науками. Поэтому алгоритмическое мышление является важным навыком, основанным на когнитивной способности человека анализировать проблемы, разрабатывать последовательность шагов, ведущих к соответствующему решению, упорядочивать уже известную последовательность шагов и находить альтернативные шаги для решения

проблемы. Способность мыслить алгоритмами и алгоритмическими процедурами учёные определяют, как одну из важнейших образовательных целей. При этом ими заостряется внимание на том, что обучение путём передачи студентам готовых алгоритмов неэффективно и предлагается применять метод, реализованный на трех взаимодополняющих когнитивных уровнях. На первом уровне студентам предлагается запомнить алгоритм, а затем выполнить его в сопоставимой ситуации, но без реального понимания. На втором уровне должно происходить понимание того, почему алгоритм работает, а затем применение алгоритма в относительно сложной ситуации. На третьем уровне студент может сравнить разные алгоритмы, оценить их (например, с точки зрения эффективности) и создать свой собственный алгоритм, при этом обобщение также считается созданием нового алгоритма. Применение данной методики в ходе решения задачи о путешествии коня позволило нарушить преобладающую в учебном процессе линейность алгоритмов и побудить студентов изменить способ мышления, тем самым повысить их уровень алгоритмического мышления [4].

Исследователи из Критского университета К. Канаки и М. Калояннакис в одной из своих работ рассматривают алгоритмическое мышление как совокупность навыков, способствующих построению и пониманию алгоритмов, а именно анализу проблемы, спецификации проблемы, разработке алгоритма и его оптимизации. Оно неразрывно связано со способностью к абстрагированию. Учёные подчеркивают важность тренировки алгоритмического мышления и развития навыков решения проблем с раннего детства. Отмечается, что алгоритмическое мышление не следует рассматривать только через призму компьютерных наук, поскольку оно применимо и в повседневной жизни, т.к. обеспечивает прочную основу для понимания того, как достичь целей путем формулирования четко определенной оптимальной последовательности шагов. По результатам проведенного исследования учёные утверждают, что алгоритмическое мышление является фундаментальной компетенцией вычислительного мышления и между навыками алгоритмического и вычислительного мышления отмечается определённая корреляция [6].

На сегодняшний день, по-прежнему ведутся широкие дискуссии, относительно методик обучения, направленных на развитие алгоритмического мышления учащихся и педагоги ищут различные пути, как донести их до учащихся. В своей работе «Multimedia application for educational purposes: Development of algorithmic thinking» Е. Милкова из университета Градец-Кралове делится опытом развития алгоритмического мышления студентов с помощью технологии «кирпичной коробки», подкреплённой использованием мультимедийного приложения, в ходе изучения ими предмета «Алгоритмы и структуры данных». На занятиях студенты не используют языки программирования для вы-

полнения заданий, а пишут алгоритмы на бумаге на чешском метаязыке, представляющим собой не что иное, как базовые команды языка программирования Pascal. Студенты начинают обучение с базовых и типичных алгоритмических структур, написанных на чешском метаязыке, затем последовательно переходят к более сложным заданиям и проникают в секреты создания целых алгоритмов, написанных также на метаязыке. Студенты могут практиковать свои знания, в ходе выполнения домашних заданий, используя мультимедийную программу ALGORITHMS, разработанную в среде Delphi. Данная программа показывает шаги выполнения алгоритма и значения переменных на каждом этапе, что помогает студентам отслеживать процесс и находить возможные ошибки в своих решениях. Таким образом, учащиеся могут легко сверить свои результаты выполнения заданий, пройти каждый алгоритм со своей скоростью и лучше понять объясняемый вопрос [9].

А. Рубинштейн и Б. Чор из Тель-Авивского университета в Израиле предприняли попытку развить алгоритмическое мышление студентов, изучающих естественные науки, на шаг дальше, чем просто обучение использованию существующих программных средств. Они создали специальный курс, направленный на обогащение учебной программы студентов, изучающих естественные науки, абстрактным, алгоритмическим и логическим мышлением и знакомство их с алгоритмической культурой. Биология во многих институтах и лабораториях является в основном описательной наукой с небольшими вычислительными методиками, применяемыми ежедневно. Темы разработанного курса охватывают несколько алгоритмических и логических концепций, а также знакомят студентов с фундаментальными вычислительными идеями и концепциями информатики. По результатам прохождения студентами-биологами в течение двух семестров курса было отмечено существенное повышение уровня алгоритмического мышления. Авторы курса убеждены, что даже небольшие шаги в данном направлении, будут иметь существенные перспективы в жизни или научной практике и исследованиях в долгосрочной перспективе [10].

Объединенный коллектив ученых из США и Норвегии, под руководством Э. Локвуд проводит исследования в области развития алгоритмического мышления, которое определяется ими как метод мышления и управления мыслительными процессами, который использует пошаговые процедуры, требует ввода и получения результатов, требует принятия решений о качестве и уместности входящей и исходящей информации, а также отслеживает и направляет мыслительный процесс. В сущности, алгоритмическое мышление есть одновременно и метод мышления, и средство осмысления своего мышления. Исследователи убеждены, что алгоритмическое мышление является важнейшим компонентом при развитии интеллектуальных способностей человека

и утверждают, что учащиеся с низким уровнем алгоритмического мышления часто «застревают» при выполнении заданий и не знают, как действовать дальше. Немаловажным моментом процесса развития алгоритмического мышления, по мнению учёных, является то, что студенты в процессе обучения должны конструировать и/или переосмысливать алгоритмы, а не усваивать их как существующие объекты [8].

Проблема формирования и развития алгоритмического мышления также рассматривалась учёными из Узбекистана Ф.Н. Хаитовым и А.К. Туракуловым. Поскольку алгоритмы применяются при решении сложных задач и обработке больших объемов информации развитие алгоритмического мышления необходимо независимо от того, какой вспомогательный инструмент используется в процессе решения тех или иных задач. В процессе построения алгоритмов у студентов вырабатывается умение излагать свои мысли в строгой логической последовательности, совершенствуется умение анализировать, сравнивать, описывать ход действий и делать выводы. Для повышения уровня алгоритмического мышления исследователи предлагают работать с понятиями, непосредственно связанными с алгоритмами, на трех уровнях: описание повседневной деятельности в виде алгоритмов (в этом случае учащиеся имеют дело с хорошо известными примерами действий, чтобы проиллюстрировать концепцию алгоритма), использование алгоритмов для решения практически значимых задач (будь то из области точных/социальных/естественных наук или повседневной жизни) и разработка алгоритмов для новых задач. На третьем уровне учащиеся обладают мощным интеллектуальным инструментом, позволяющим разбивать задачу на более простые и понятные с точки зрения их выполнения подзадачи и применять методы пошагового решения задач, что делает процесс выполнения задания более эффективным и структурированным. Отмечено, что очень важно разъяснить студентам методы и способы формирования алгоритмов, так как в условиях становления информационного общества данная педагогическая задача становится всё более актуальной [7].

Коллектив исследователей из Шекинского филиала Азербайджанского государственного педагогического университета подчёркивает, что развитие алгоритмической деятельности, которая выступает в качестве важного вида умственной деятельности, обеспечивается использованием алгоритмов для решения различных задач, а также в процессе разработки таких алгоритмов. Несмотря на то, что самостоятельная разработка алгоритмов учащимися вызывает большую потерю времени, она имеет большое дидактическое значение с точки зрения формирования самостоятельности мышления. Вовлечение студентов в деятельность по решению той или иной проблемы с помощью алгоритмических методов или оказывает очень сильное влияние на развитие алгоритмиче-

ского типа их умственной деятельности, приводя к повышению уровня алгоритмического мышления. В своей работе учёные утверждают, что вся сознательная человеческая деятельность сопровождается соответствующими алгоритмами, т.е. в большинстве случаев результат человеческой деятельности зависит от понимания точности ее алгоритмической природы. Поэтому в целом алгоритмическое мышление относится к набору конкретных идей, навыков и привычек, которые выступают как часть мышления каждого человека на современном этапе развития общества, а также фактор, определяющий целенаправленные компоненты образования [5].

Рассмотрев и проанализировав основные подходы к определению понятия «алгоритмическое мышление», мы пришли к выводу, что в педагогической науке пока ещё не сформировано единой общепринятой точки зрения по отношению к алгоритмическому мышлению. Однако, мы согласны с тем, что нельзя отрицать тесную связь понятий, так или иначе отражающих алгоритмические явления. Рассмотренные исследования представляют доказательства того, что существует три основных проблемы в данной области. Первая проблема заключается в рассмотрении сущности и основ алгоритмического мышления. Вторая – в том, как обучающиеся могут развить способности к алгоритмическому мышлению во время обучения. Наконец, третья проблема состоит в сложности понимания, как развивать и интегрировать алгоритмическое мышление в различные дисциплины на университетском уровне. Формирование алгоритмической культуры у студентов в процессе обучения, безусловно, раскрывает единую алгоритмическую сущность процессов различного рода, а также способствует развитию личности, стремящейся к постоянному самосовершенствованию и саморазвитию.

Литература

1. Алтухова С.О., Смирнова И.Н. Формирование алгоритмического мышления студентов вуза в процессе профессионально-педагогической подготовки. Ученые записки Орловского государственного университета. Серия: Гуманитарные и социальные науки. 2016. 2(71). С. 200–202.
2. Стась А.Н., Долганова Н.Ф. Развитие алгоритмического мышления в процессе обучения будущих учителей информатики. Вестник Томского государственного педагогического университета. 2012. 7. С. 241–244.
3. Телепова Т.П. Алгоритмические умения самостоятельной работы будущего педагога профессионального обучения по профилю «информатика и вычислительная техника». Педагогическое образование в России. 2019. 4. С. 96–106.
4. Gonda, D.; Ďuriš, V.; Tirpáková, A.; Pavlovičová, G. Teaching Algorithms to Develop the Algorithmic Thinking of Informatics Students. Mathematics. 2022. 10. P. 3857–3870.
5. Ibrahimov F., Abdullayeva G., Amrahova S. Functions of the concepts of “Learning process control algorithm” and “Algorithm in which students become subjects”. Sciences of Europe. 2022. 94. P. 73–78.
6. Kanaki K., Kalogiannakis M. Assessing Algorithmic Thinking Skills in Relation to Age in Early Childhood STEM Education. Educ. Sci. 2022. 12. P. 380–401
7. Khaitov F.N., Turakulov A.K. Development of algorithmic thinking in the lessons of computer science. THEMATICS JOURNAL OF EDUCATION. 2022. 3. P. 85–92.
8. Lockwood E., Dejarnette A., Thomas M., Mørken K. Exemplifying algorithmic thinking in mathematics education. Twelfth Congress of the European Society for Research in Mathematics Education (CERME12). 2022.
9. Milkova E. Multimedia application for educational purposes: Development of algorithmic thinking. Applied Computing and Informatics. 2015. 11(1). P. 76–88
10. Rubinstein A., Chor B. Computational Thinking in Life Science Education. PLoS Comput Biol. 2014. 10(11): e1003897.
11. Temerbekova A.A., Kudryavtsev N.G., Safonova V.Y., Leushina I.S. Algorithmic thinking as one of the factors determining the quality of the educational process in the field of mathematics, computer science and project activities. CEUR Workshop Proceedings “DLT 2019 – Selected Papers of the 4th All-Russian Scientific and Practical Conference with International Participation “Distance Learning Technologies””. 2021. 4. P. 425–435.

GENERALIZATION OF APPROACHES TO THE FORMATION OF METHODS FOR IMPROVING THE LEVEL OF ALGORITHMIC THINKING AMONG STUDENTS OF HIGHER EDUCATIONAL INSTITUTIONS

Safonova V. Yu., Safonova O.V.
Gorno-Altai State University

This article contains the information about various approaches to the concept of “algorithmic thinking”. In the course of the study, existing methods and implemented practices for increasing the level of algorithmic thinking among students of higher educational institutions were identified and analyzed. It is noted that the algorithmic thinking of personality is represented by a set of structural components and its development is carried out through the formation of these components. The paper also presents an opinion that the concepts that somehow reflect algorithmic phenomena are closely related. Special attention is paid to a detailed consideration of the positions of researchers from near and far abroad on this issue. In conclusion, the author comes to the finding that, despite the fact that in relation to algorithmic processes in pedagogical science a single generally accepted point of view has not yet been formed, the formation of algorithmic thinking among students in the learning process unconditionally reveals a single algorithmic essence of processes of various kinds, and also contributes to the development of an individual striving for constant self-improvement and self-development.

Keywords: algorithmic thinking, algorithmic processes, higher education, educational process, students.

References

1. Altukhova S.O., Smirnova I.N. Formation of algorithmic thinking of university students in the process of professional and pedagogical training. Scientific notes of the Oryol State University.

- Series: Humanities and social sciences. 2016; 2(71): 200–202.
- Telepova T.P. Algorithmic skills of independent work of the future teacher of vocational training in the profile “informatics and computer technology”. *Pedagogical education in Russia*. 2019. 4. P. 96–106.
2. Stas A.N., Dolganova N.F. Development of algorithmic thinking in the process of teaching future teachers of computer science. *Bulletin of the Tomsk State Pedagogical University*. 2012. 7. P. 241–244.
 3. Telepova T.P. Algorithmic skills of independent work of the future teacher of vocational training in the profile “informatics and computer technology”. *Pedagogical education in Russia*. 2019. 4. P. 96–106.
 4. Gonda, D.; Ďuriš, V.; Tirpaková, A.; Pavlovičová, G. Teaching Algorithms to Develop the Algorithmic Thinking of Informatics Students. *Mathematics*. 2022. 10. P. 3857–3870.
 5. Ibrahimov F., Abdullayeva G., Amrahova S. Functions of the concepts of “Learning process control algorithm” and “Algorithm in which students become subjects”. *Sciences of Europe*. 2022. 94. P. 73–78.
 6. Kanaki K., Kalogiannakis M. Assessing Algorithmic Thinking Skills in Relation to Age in Early Childhood STEM Education. *Educ. Sci*. 2022. 12. P. 380–401
 7. Khaitov F.N., Turakulov A.K. Development of algorithmic thinking in the lessons of computer science. *THEMATICS JOURNAL OF EDUCATION*. 2022. 3. P.85–92.
 8. Lockwood E., Dejarnette A., Thomas M., Mørken K. Exemplifying algorithmic thinking in mathematics education. *Twelfth Congress of the European Society for Research in Mathematics Education (CERME12)*. 2022.
 9. Milkova E. Multimedia application for educational purposes: Development of algorithmic thinking. *Applied Computing and Informatics*. 2015. 11(1). P.76–88
 10. Rubinstein A., Chor B. Computational Thinking in Life Science Education. *PLoS Comput Biol*. 2014. 10(11): e1003897.
 11. Temerbekova A.A., Kudryavtsev N.G., Safonova V.Y., Leushina I.S. Algorithmic thinking as one of the factors determining the quality of the educational process in the field of mathematics, computer science and project activities. *CEUR Workshop Proceedings “DLT 2019 – Selected Papers of the 4th All-Russian Scientific and Practical Conference with International Participation “Distance Learning Technologies”*. 2021. 4. P. 425–435.

Формирование методики реализации деятельности психолого-педагогической группы в общеобразовательной организации

Коржова Наталья Бруновна,

директор Муниципального автономного общеобразовательного учреждения «Средняя общеобразовательная школа № 94 г. Челябинска»
E-mail: mail@school94.ru

Вебер Елена Дмитриевна,

заместитель директора по учебно-воспитательной работе Муниципального автономного общеобразовательного учреждения «Средняя общеобразовательная школа № 94 г. Челябинска»,
E-mail: mail@school94.ru

Скрипова Надежда Евгеньевна,

доктор педагогических наук, доцент, заведующий кафедрой начального образования Государственного бюджетного учреждения дополнительного профессионального образования «Челябинский институт переподготовки и повышения квалификации работников образования»
E-mail: nscripova@mail.ru

В статье презентуется эффективная практика создания и реализации психолого-педагогической группы универсального профиля в общеобразовательной организации. Описываемая практика представлена как педагогическая система и как промежуточный результат инновационного проекта «Новые механизмы профессионального самоопределения обучающихся психолого-педагогического направления с использованием потенциала дуального обучения». В статье обосновывается, что только ранняя, системная и комплексная профориентация на педагогические профессии может быть результативна. Описываются цели, задачи, этапы, содержание профилизации. Профориентация по психолого-педагогическому направлению в школе осуществляется системно с 1 по 11 класс через интеграцию общего и дополнительного образования, через реализацию рабочей программы воспитания, модели наставничества «Педагогическая профессия через всю жизнь» с использованием потенциала профессорско-преподавательского состава ВУЗов и колледжей. Описаны эффекты реализации инновационного проекта, к которым относятся следующие: спроектирована и реализуется модель внутришкольной профилизации развития психолого-педагогического образования; разработана система выявления и сопровождения мотивированных на педагогические профессии обучающихся и наработаны практики их «вживания» в профессиональное сообщество через профессиональные пробы; апробированы и устанавливаются новые форматы социального партнёрства с целью организации дуального обучения.

Ключевые слова: мотивированные на педагогические профессии обучающиеся, диагностика, психолого-педагогические классы, модель внутришкольной профилизации.

Современные (некоторые) тренды в образовании можно обозначить следующими не совсем рядоположенными, но достаточно актуальными слоганами: качество образования; поликультурная, многофункциональная и адаптивная современная школа; комфортная для всех участников образовательных отношений мотивирующая образовательная среда; поколение Z; требовательные к школе родители «цифровых» детей; профориентационный минимум и самоопределение выпускников школ; педагоги современной школы и вопросы учительского роста; грамотный и системный отбор выпускников школ к получению педагогического образования; подготовка педагогических кадров для образования. С целью подтверждения актуализации проблемы психолого-педагогического образования можно ещё привести некоторые статистические данные (без количественного представления).

Во-первых, повсеместно в образовании отмечаются такие позиции как «старение» педкадров, постоянный отток молодых специалистов, небольшой процент прихода выпускников колледжей и университетов в образовательные организации, постоянное наличие как открытых так и скрытых вакансий педагогов. Опросы показывают, что значительная часть студентов педагогических колледжей и вузов не планируют связывать свою будущую профессиональную деятельность с образованием и при этом часть абитуриентов, слабо представляющих свою деятельность педагога, становятся случайными студентами в сфере профессионального образования.

Ко второй позиции относится анализ результатов некоторых опросов старшеклассников. В данном случае можно указать, что большинство современных старшеклассников (более 40%) обращают внимание не только на приобретение знаний (hard skills), но и на возможность развития soft skills (гибкие навыки) и на self skills (навыки «построения себя»). А также и на развитие digital skills (цифровые навыки). То есть возрастают запросы детей на получение/развитие дополнительных навыков. К таким навыкам можно отнести следующие: коммуникативные и организаторские навыки; навыки социального проектирования и эффективного общения; навыки поддержки, убеждения и осуществления влияния; умение разрешения конфликтов; эмпатия и социальная наблюдательность; умение презентации и самопрезентации; умение работать в группе и с группой.

В-третьих. Вопросы профориентации и профсамоопределения не новы для нашей школы и имеют

достаточно длительную историю. Но в нашем случае мы говорим о глубинной и системной работе по профориентации и профсамоопределению обучающихся психолого-педагогической направленности, то есть о создании и реализации в школе педагогической системы по развитию психолого-педагогического образования.

Обозначенные выше позиции релеванты направленности документов, определяющих политические векторы в образовании [11], а также концептуальным документам [2; 10] и методическим материалам [3; 4].

В этой связи особенно важным этапом подготовки педагогических кадров является ранняя, системная и комплексная профориентация на педагогические профессии, в данном случае – это организация в МАОУ «СОШ № 94 г. Челябинска» психолого-педагогических классов/групп и создание условий для профессионального самоопределения учащихся с ориентацией на педагогические профессии.

Реализация направлений по проектированию и развитию системы психолого-педагогических классов/групп на практике и будет представлена в настоящей статье.

Приступая к описанию практики мы обозначаем, что методологической основой нашей инновационной деятельности «Новые механизмы профессионального самоопределения обучающихся

психолого-педагогического направления с использованием потенциала дуального обучения» является рассмотрение её именно как педагогической системы [1]. Понятие «педагогическая система» мы рассматриваем как совокупность, взаимосвязанных и взаимообусловленных всех составляющих её элементов, а конкретно – целей, задач как условий достижения целей, содержания, условий, в том числе организационных механизмов, форм, методов, а также обязательность присутствия оценочно-результативного компонента. Именно использование данного подхода к рассмотрению практики психолого-педагогического образования как педагогической системы, а не мероприятийной или событийной составляющей, даёт нам основания говорить об эффективности и результативности инновационной деятельности.

Далее приступим к описанию компонентного состава педагогической системы. Основная идея нашего проекта заключается в модернизации общего и дополнительного образования с использованием потенциала дуального обучения, направленной на профессиональное самоопределение обучающихся психолого-педагогического направления.

Далее считаем необходимым рассмотреть фазы/этапы профилизации в школе, которые запланированы в процессе организации психолого-педагогических классов/групп (таблица).

Таблица. Этапы профилизации в школе при осуществлении образовательной деятельности психолого-педагогических классов/групп

1–4 классы	5–6 классы	7–9 классы	10–11 классы
Пропедевтический этап	Предпрофильный этап		Профильный этап
Рабочая программа (РП) учебного курса внеурочной деятельности «Азбука профессий 21 века»; дополнительная общеразвивающая программа «Мир через театр»; рабочая программа воспитания, календарь образовательных событий.	РП учебного курса внеурочной деятельности «От истоков до профессии»; дополнительная общеразвивающая программа «Педагогическая профессия. Начало пути», «Декоративные мастерские», «Мир через театр»; РП воспитания, календарь образовательных событий.	Интегрированная основная образовательная программа основного общего образования (ИООП ООО) и основной программы профессионального обучения (ОП ПО) по профессии рабочего «Младший воспитатель» (9 класс); дополнительная общеразвивающая программа «Педагогическая профессия. Начало пути», «Декоративные мастерские», «Мир через театр». РП воспитания; календарь образовательных событий (педагогическая мастерская, ученическая конференция, выпуск школьной газеты и т.д.).	ИООП СОО и ОП ПО по должности служащего «Вожатый» (лицензия на осуществление профессионального обучения) – РП элективных курсов «Основы педагогики»; «Основы психологии детей и подростков»; «Организация деятельности детского коллектива»; РП курсов внеурочной деятельности «Digital skills», «Профессиональные пробы»; «Профессии будущего», «Основы психологии детей и подростков», «Мой выбор»; РП воспитания и календаря образовательных событий.

Таким образом, профориентация по психолого-педагогическому направлению в школе осуществляется системно с 1 по 11 класс через интеграцию общего и дополнительного образования, через реализацию рабочей программы воспитания, модели наставничества «Педагогическая профессия через всю жизнь» с использованием потенциала профессорско-преподавательского состава ВУЗов и колледжей.

С целью организации деятельности психолого-педагогического класса/группы продумана ком-

плексная диагностика психологической и педагогической направленности. Также продумана цикличность диагностики: входная диагностика – 2022 год; промежуточная – 2023 год; итоговая диагностика – 2024 год.

В 2022 году была проведена со всеми будущими десятиклассниками первичная комплексная диагностика с использованием следующих методов: методики, опросники, анкетирование, беседы, наблюдение. Комплексная диагностика психо-

логического направления проводилась с использованием методики экспертной оценки «Педагогическая одаренность» (Г.И. Руденко) и «Исследование познавательных интересов» (А.Е. Голомшток), опросника Е.А. Климова. Педагогическая диагностика проводилась посредством проведения бесед, наблюдений и анкетирования, в котором участвовали также родители.

На основании данных первичной диагностики из трех 9 классов выявлены обучающиеся в количестве 14 человек мотивированных на педагогические профессии. Поэтому принято решение по реализации модели внутришкольной профилизации в статусе психолого-педагогической группы в классе универсального профиля. То есть создается не отдельный психолого-педагогический класс, а психолого-педагогическая группа в классе универсального профиля. Специфические для психолого-педагогического направления факультативные и элективные курсы реализуются силами как педагогов школы, так и привлекаются преподаватели социальных партнёров Института образования и практической психологии. С целью организации дуального обучения предполагается в дальнейшем использование и ресурсной базы педагогических колледжей.

Необходимо отметить, что в дальнейшем всё содержание, использование методов и приёмов воспитания и обучения (деятельностные технологии, образовательные события, проектная и исследовательская деятельность, коммуникативные практики и др.) обучающихся, мотивированных на педагогические профессии, основывается с учётом уровня полученных показателей и корректируется при наличии динамики изменений.

Считаем необходимым более подробно описать методы и приёмы воспитания и обучения, которые используются при организации образовательной деятельности психолого-педагогической группы:

а) при проектной и исследовательской деятельности используются учебные исследования и проекты в области педагогики и психологии «Педагогическая психология», «Основы медиативно-восстановительной технологии», а также в междисциплинарной сфере «Новые возможности для каждого. Учитель будущего»;

б) деятельностные технологии реализуются через проблемное обучение, использование кейсов, социальное моделирование, геймификацию, создание школьной газеты;

в) образовательные события готовятся и проводятся с использованием модели «ученик – ученик» и «учитель – преподаватель ВУЗа/колледжа – ученик»;

г) активно используются коммуникативные практики через участие старшеклассников в речевых практикумах, педагогических гостиных, волонтерстве, участии в ученических конференциях.

Далее приступим к описанию организационных механизмов воспитания/обучения/развития школьной психолого-педагогической группы, к которым относятся следующие:

- профильные образовательные смены психолого-педагогической направленности с включением обучающихся в различные формы предпрофессиональной деятельности;
- привлечение преподавателей ВУЗа к реализации рабочих программ элективных и факультативных курсов;
- участие обучающихся в знаковых образовательных событиях социальных партнёров (олимпиады и конкурсы по психологии и педагогике);
- профессиональные пробы в реальных видах практик (вожатые, наставники, классные вожатые, модераторы, организаторы онлайн-событий сообществ мотивированных на педагогику школьников; практика проведения школьных образовательных событий).

Промежуточные результаты реализации инновационного проекта подводятся с учётом результатов промежуточной диагностики, самодиагностики школьников, внутренней системы оценки качества образования.

Результаты промежуточной диагностики обучающихся психолого-педагогической группы показали следующее: расширились представления старшеклассников о профессиях человекоцентристской направленности; формируется позитивный имидж педагога; развиваются навыки самоорганизации; повысилась мотивация к обучению.

Анализ опросов родителей обучающихся психолого-педагогической группы показал, что отмечается более уверенное профессиональное самоопределение детей.

Мы выделили и промежуточные результаты школы, к которым можно отнести следующие позиции: успешные практики формирования новой педкультуры в школе, которая основывается на поддержании разнообразных детских инициатив и совместном педагогическом творчестве; персонализация образования; «выращивание» выпускника нового типа, который начинает «движение» в профессию; активизация профессионального роста учителя (необходимость развития такого пула компетенций, которые позволяют успешно работать с профессионально ориентированными детьми); использование технологий социального партнёрства; создание педагогической системы психолого-педагогического образования; создание условий для организации ранней профориентации психолого-педагогической направленности; изменение взаимоотношений с родителями мотивированных на педагогическую профессию обучающихся.

В заключение необходимо отметить, что реализация модели внутришкольной профилизации в статусе проектирования и реализации психолого-педагогической группы в классе универсального профиля есть не только данность исполнения политических руководств, но и поддержание уникальной традиции школы. Уникальность заключается в том, что 14% учителей являются выпускниками школы.

К эффектам реализации данного инновационного проекта можно отнести следующие:

- спроектирована и реализуется воспроизводимая в других организациях модель внутришкольной профилизации развития психолого-педагогического образования;
- разработана система выявления и сопровождения мотивированных на педагогические профессии обучающихся, в том числе диагностики навыков XXI века и мониторинга результатов достижения профессионального самоопределения;
- наработаны практики «вживания» в профессиональное сообщество мотивированных на педагогические профессии учащихся через профессиональные пробы;
- апробированы и устанавливаются новые форматы социального партнёрства с целью организации дуального обучения.

Литература

1. Беспалько, В.П. Основы теории педагогических систем / В.П. Беспалько. – Воронеж: Изд-во Воронеж. ун-та, 1977. – 304 с.
2. Протокол федерального учебно-методического объединения, 2021 г. «Об утверждении Концепции профильных психолого-педагогических классов»
3. Письмо от 30 марта 2021 г. № ВБ-511/08 «О направлении методических рекомендаций для образовательных организаций по открытию классов «Психолого-педагогической направленности» в рамках различных профилей при реализации образовательной программы среднего общего образования».
4. Письмо Минобрнауки РФ от 04 марта 2010 № 03–412 «О методических рекомендациях по вопросам организации профильного обучения».
5. Приказ Минобрнауки России № 882, Минпросвещения России № 391 от 05 августа 2020 «Об организации и осуществлении образовательной деятельности при сетевой форме реализации образовательных программ»
6. Приказ Министерства просвещения РФ от 31 мая 2021 г. № 287 «Об утверждении федерального государственного образовательного стандарта основного общего образования».
7. Приказ Министерства просвещения РФ от 17 мая 2012 г. № 413 с изм. 12 августа 2022 г.) «Об утверждении федерального государственного образовательного стандарта среднего общего образования».
8. Приказ Министерства просвещения РФ от 18 мая 2023 г. № 371 «Об утверждении федеральной образовательной программы основного общего образования».
9. Приказ Министерства просвещения РФ от 18 мая 2023 г. № 373 «Об утверждении фе-

деральной образовательной программы среднего общего образования».

10. Распоряжение Правительства РФ от 24 июня 2022 1688-р «Об утверждении Концепции педагогических кадров для системы образования на период до 2030 года».
11. Указ Президента РФ от 21 июня 2021 № 474 «О национальных целях развития РФ на период до 2030 года».

FORMATION OF A METHODOLOGY FOR IMPLEMENTING THE ACTIVITIES OF A PSYCHOLOGICAL AND PEDAGOGICAL GROUP IN A GENERAL EDUCATION ORGANIZATION

Korzhova N.B., Weber E.D., Skripova N.E.

Municipal Autonomous Educational Institution “Secondary School No. 94 of Chelyabinsk”; Chelyabinsk Institute of Retraining and Advanced Training of Educational Workers

The article presents the effective practice of creating and implementing a psychological and pedagogical group of a universal profile in a general education organization. The described practice is presented as a pedagogical system and as an intermediate result of the innovative project “New mechanisms for professional self-determination of students in psychological and pedagogical fields using the potential of dual learning.” The article substantiates that only early, systematic and comprehensive career guidance for teaching professions can be effective. The goals, objectives, stages, and content of profiling are described. Career guidance in the psychological and pedagogical direction at school is carried out systematically from grades 1 to 11 through the integration of general and additional education, through the implementation of a work education program, the mentoring model “Pedagogical profession throughout life” using the potential of the teaching staff of universities and colleges. The effects of implementing an innovative project are described, which include the following: a model has been designed and implemented intra-school profiling of the development of psychological and pedagogical education; a system has been developed for identifying and supporting students motivated for teaching professions and practices have been developed for their “getting used to” in the professional community through professional tests; New formats of social partnership have been tested and established for the purpose of organizing dual education.

Keywords: students motivated for teaching professions, diagnostics, psychological and pedagogical classes, model of in-school profiling.

References

1. Bepalko, V.P. Fundamentals of the theory of pedagogical systems / V.P. Bepalko. – Voronezh: Voronezh Publishing House. un-ta, 1977. – 304 p.
2. Protocol of the Federal Educational and Methodological Association, 2021 “On approval of the Concept of specialized psychological and pedagogical classes”
3. Letter dated March 30, 2021 No. WB-511/08 “On the direction of methodological recommendations for educational organizations on the opening of classes of “Psychological and pedagogical orientation” within the framework of various profiles in the implementation of the educational program of secondary general education”.
4. Letter of the Ministry of Education and Science of the Russian Federation dated March 04, 2010 No. 03–412 “On methodological recommendations on the organization of specialized training”.
5. Order of the Ministry of Education and Science of the Russian Federation No. 882, Ministry of Education of the Russian Federation No. 391 dated August 05, 2020 “On the organization and implementation of educational activities in the online form of educational programs”
6. Order of the Ministry of Education of the Russian Federation No. 287 dated May 31, 2021 “On Approval of the Federal State educational Standard of basic general education”.

7. Order of the Ministry of Education of the Russian Federation dated May 17, 2012 No. 413 with amendments. August 12, 2022) "On the approval of the Federal State educational standard of secondary general education".
8. Order of the Ministry of Education of the Russian Federation No. 371 dated May 18, 2023 "On Approval of the Federal educational program of basic general education".
9. Order of the Ministry of Education of the Russian Federation No. 373 dated May 18, 2023 "On approval of the Federal educational program of secondary general education".
10. Decree of the Government of the Russian Federation dated June 24, 2022 1688-r "On approval of the Concept of teaching staff for the education system for the period up to 2030".
11. Decree of the President of the Russian Federation No. 474 dated June 21, 2021 "On National development goals of the Russian Federation for the period up to 2030".

Формирования когнитивного компонента политического мировоззрения у курсантов и студентов Сибирской пожарно-спасательной академии

Чёрный Сергей Петрович,

канд. пед. наук, доц., кафедра гуманитарных и социально-экономических дисциплин ФГБОУ ВО «Сибирская пожарно-спасательная академия ГПС МЧС России»
E-mail: opk@sibpsa.ru

Савин Александр Петрович,

канд. пед. наук, доц., кафедра гуманитарных и социально-экономических дисциплин ФГБОУ ВО «Сибирская пожарно-спасательная академия ГПС МЧС России»
E-mail: opk@sibpsa.ru

В статье рассматриваются основные недостатки сопровождающие педагогический процесс формирования когнитивного компонента политического мировоззрения у обучающихся (студентов и курсантов). Выявлены основные механизмы формирования когнитивного компонента политического мировоззрения, и их недостатки. Проведён анализ результатов процесса формирования когнитивного компонента политического мировоззрения в системе общего и среднего образования, влияние гуманитарных предметов на политическое мировоззрение гражданина, при этом особое внимание уделено не только учебной но и вне урочной деятельности. Выявлена роль педагогической деятельности родителей в формировании когнитивного компонента политического мировоззрения. Результативность этого процесса. Проанализирован учебно-воспитательный процесс в ВУЗе, проанализированы компетенции по гуманитарным предметам которые представляют собой общекультурные или универсальные, в которых политические компетенции не предусмотрены. Исследована работа преподавателей гуманитарных предметов выявлены недостатки в аргументации политических событий. Изучена вне учебная работа, её влияние на формирование политического мировоззрения. Рассмотрены предложения по совершенствованию данного процесса.

Ключевые слова: когнитивный компонент, политическое мировоззрение, механизмы формирования, недостатки.

Актуальность исследования

Развитие социально-политических процессов которые происходят в нашей стране, говорит о многофакторности влияния политической информации на сознание молодёжи. В стороне от этих процессов не остаются и недружественные страны. В настоящее время идет процесс борьбы за влияние на политическое сознание нашей молодёжи. Мы наблюдаем изменения политического мировоззрения, которое прежде всего выражается в идеях, образах, ценностях стереотипах поведения. Идёт процесс переориентации молодых людей в области экономики, политики, социальной, духовной сферах, прежде всего к частным интересам, меняется психическое отражение политики, что влечёт за собой и трансформацию политического мировоззрения. Ранее существующие стереотипы политического поведения переходят в новые формы. Мы наблюдаем кризис национальной самоидентификации личности. Однако мы наблюдаем и другой процесс – вовлечение молодёжи в разные общественно-политические движения, организации. Молодые люди всё активнее проявляют себя в общественной жизни страны. В тоже время молодёжь всё чаще становится объектом политической манипуляции, и для этого используются все возможные видимые и невидимые формы и методы воздействия. В результате отсутствия конкретных политических ориентиров для современной молодёжи встает вопрос каким в политическом плане должен быть молодой человек, во что верить, к чему стремиться.

Цель исследования: выявить основные недостатки процесса формирования когнитивного компонента политического мировоззрения у студентов и курсантов Сибирской пожарно-спасательной академии.

В процессе формирования политического мировоззрения активную роль играют механизмы формирования. Стихийные наиболее опасные для современного молодого человека, так как он не осознает их воздействия, не может управлять ими. В основном они основаны на потребности общения, а общение молодёжи в основном идёт через социальные сети. Учитывая, что большинство информационных платформ проводят скрытую пропаганду иногда враждебную, а значит принимают участие в формировании политического мировоззрения молодых людей. Осознанные механизмы представляют особый интерес для педагогов, так как дают возможность напрямую аргументировано, опираясь на научные данные формировать политическое мировоззрение. Используя убежде-

ние, внушение, подражание. Осознание механизмы в основном базируются на знании, информационном объеме то есть когнитивном компоненте. Особую роль в формировании политического мировоззрения играют психологические механизмы, которые взаимосвязаны со всеми другими и представляют особый интерес. Недружественные страны используя данный механизм пытаются воздействовать на сознание молодых людей, например, что касается проведения специальной военной операции на Украине пытаются вызвать у российской молодёжи чувство вины, стыда за её проведение, за Российские Вооружённые силы. И в этом плане исходя из анализа в социальных сетях у них есть небольшие результаты. Всего 82% респондентов поддерживают проведение специальной военной операции на Украине. Наши официальные органы формируют чувство ответственности, гордости за Вооружённые Силы и российских воинов. Психологический механизм при воздействии на субъект, действует неоднозначно, необходимо учитывать и характер субъекта кто он сангвиник, холерик, меланхолик, флегматик однако это тема отдельного исследования. Таким образом механизмы формирования политического мировоззрения играют огромную роль в пропаганде и контрпропаганде политических ценностей и не всегда используются эффективно.

Процесс формирования когнитивного компонента политического мировоззрения активно идет в школе. Последние исследования показывают роль внеурочной деятельности на формирования политического мировоззрения у школьников, чем выше степень участия школьника во внеурочной деятельности, тем объективнее они оценивают деятельность политической системы общества, чем выше образовательный уровень родителей, тем чаще ученик участвует в таких мероприятиях, соответственно уровень его мировоззрения выше[2,56]. Именно в школе на уроках истории обществознания других гуманитарных предметах идет процесс формирования политических ценностей, идеалов, убеждений формируются представления о мире политики. Одним из недостатков внеурочной деятельности в школе мало мероприятий политической направленности. Очевиден кризис феномена идентичности политической личности школьника. Вторым столпом формирования политического мировоззрения является ВУЗ, который формирует вначале общекультурные компетенции потом универсальные компетенции, например УК-5 – Способен анализировать и учитывать разнообразие культур в процессе межкультурного взаимодействия, данная компетенция формируется при изучении истории, философии, политологии, социологии. Компетенция – способность применять знания умения и навыки которые выпускник приобрел в ВУЗе, то есть обучаясь студент, курсант должен овладеть конкретными знаниями по предметам, умениями и навыками и только на их базе может формироваться профессиональная компетенция, которая формируется вме-

сте с опытом. Таким образом есть необходимость включение в учебные планы исторические и политические компетенции во всех ВУЗах России. Вопрос количества часов на гуманитарные дисциплины тоже актуален, мы в предыдущей статье эту проблему обозначили. ВУЗ завершает системное формирование политического мировоззрения у студентов и курсантов. Важную роль в этом процессе играют преподаватели, исходя из анализа СМИ ещё встречаются преподаватели с иной политической точкой зрения, этот вопрос требует правильного подхода и решения. Как показывают исследования от политической зрелости и грамотной аргументации преподавателя цикла гуманитарных дисциплин в первую очередь, зависит и политические убеждения студентов и курсантов. Таким образом выявлен ещё один недостаток.

Воспитательная работа в ВУЗе в постсоветский период приобрела новые подходы и проблемы. Эффективность её значительно уменьшилась это связано прежде всего с появлением различных молодёжных субкультур, социальных сетей, снижение активности молодёжных технологий которые направлены на работу со студентами[4,38]. Хотя воспитательная работа в ВУЗе входит в аккредитационные показатели, в современных условиях этого уже недостаточно. Воспитательная работа в ВУЗе требует комплексного подхода, с использованием новых методик и технологий. Воспитательная работа завершает формирования политического мировоззрения у студентов и курсантов. Строгой регламентации проведения воспитательной работы в ВУЗе нет, всё зависит от профессионализма и активности руководителей отвечающих за воспитательную работу. Исследования политического портрета современного студента, курсанта говорит о его противоречивости личности и неадекватности его самооценки: подавляющее большинство ребят высоко оценивают свои политические знания, в то время результаты тестов по истории и политологии демонстрируют постоянную слабую динамику роста уровня компетентности студентов и курсантов. В стенах академии воспитательная работа носит системный характер. В процессе формирования когнитивного компонента политического мировоззрения принимают участие профессорско-преподавательский состав, воспитательный отдел, офицеры подразделений, огромную роль играют общеакадемические мероприятия в том числе культурные и политические. Одним из факторов в воспитательной работе является загруженность курсантов учебной и практической работой по специальности. Таким образом воспитательная работа является важным условием формирования когнитивного компонента. Формирование политического мировоззрения у студентов и курсантов необходимо вести с учётом их эклектичности, то есть ещё не сформированной чёткой политической позиции, не имеющих чётких политических убеждений всё это обусловлено социально – психологическими характеристиками личности.

Вывод

В ходе исследования выявлены недостатки процесса формирования когнитивного компонента политического мировоззрения у студентов и курсантов. Исходя из анализа знаний первокурсников по политическим вопросам мы определили основные недостатки учебно-воспитательного процесса в школе. Исследуя механизмы воздействия на обучающихся определили основной самый опасный механизм, который носит скрытый характер. Анализ программ дисциплин гуманитарного цикла в ВУЗах показал отсутствие политических компетенций, что является недостатком. Требование к политической грамотности преподавателя объективно и необходима, и требует качественной подготовки научных кадров для преподавания истории, политологии, социологии. Анализ вне учебной деятельности вскрыл свои недостатки. Таким образом для эффективного формирования когнитивного компонента политического мировоззрения у студентов и курсантов и активизации их политического участия, все перечисленные недостатки необходимо учитывать.

Литература

1. Бородина, С.Н. Проблемы формирования модели политической социализации в современной российской школе / С.Н. Бородина // Общество: социология, психология, педагогика. – 2011. – № 1–2. – С. 127–131.
2. Бородина, С.Н. Школа как институт политической социализации: автореф. дис. ... кан. полит. наук: 23.00.02 / С.Н. Бородина; Кубанский гос. ун-т. – Краснодар, 2007. – 188 с.
3. Бродовская, Е.В. Инновационные образовательные технологии в преподавании политических дисциплин: учебно-методическое пособие / Е.В. Бродовская, А.А. Лаврикова. – Тула: Изд-во ТулГУ, 2008.
4. Бычков, Д.В. Особенности процесса политической социализации молодежи в современном российском обществе / Д.В. Бычков // Из-

вестия российского государственного педагогического университета им. А.И. Герцена. – 2008. – № 49. – С. 35–40.

FORMATION OF THE COGNITIVE COMPONENT OF THE POLITICAL WORLDVIEW AMONG CADETS AND STUDENTS OF THE SIBERIAN FIRE AND RESCUE ACADEMY

Cherny S.P., Savin A.P.

Siberian Fire and Rescue Academy EMERCOM of Russia

This article discusses the main shortcomings accompanying the pedagogical process of forming the cognitive component of the political worldview of students (students and cadets). The main mechanisms of formation of the cognitive component of the political worldview and their shortcomings are revealed.

The analysis of the results of the process of formation of the cognitive component of the political worldview in the system of general and secondary education, the influence of humanitarian subjects on the political worldview of a citizen, with special attention paid not only to educational but also extracurricular activities. There are revealed the role of pedagogical activity of parents in the formation of the cognitive component of the political worldview and the effectiveness of this process. There are also analyzed the educational process at the university and the competencies in humanitarian subjects, which are general cultural or universal, in which political competencies are not provided. The work of teachers of humanities subjects and shortcomings in the argumentation of political events are investigated. The out-of-school work and its influence on the formation of a political worldview have been studied. In the article there are considered proposals for improving this process.

Keywords: cognitive component, political worldview, mechanisms of formation, disadvantages.

References

1. Borodina, S.N. Problems of forming a model of political socialization in a modern Russian school / S.N. Borodina // Society: sociology, psychology, pedagogy. – 2011. – No. 1–2. – pp. 127–131.
2. Borodina, S.N. School as an institute of political socialization: abstract. dis. ... kan. polit. Sciences: 23.00.02 / S.N. Borodina; Kuban State University. – Krasnodar, 2007. – 188 p.
3. Brodovskaya, E.V. Innovative educational technologies in the teaching of political disciplines: an educational and methodological manual / E.V. Brodovskaya, A.A. Lavrikova. – Tula: TulSU Publishing House, 2008.
4. Bychkov, D.V. Features of the process of political socialization of youth in modern Russian society / D.V. Bychkov // Izvestia of the Russian State Pedagogical University named after A.I. Herzen. – 2008. – No. 49. – pp. 35–40

Применение интерактивных обучающих программных комплексов при изучении юридических дисциплин: на примере подготовки будущих офицеров войск национальной гвардии Российской Федерации

Суховецкая Елена Юрьевна,

кандидат педагогических наук, доцент, старший преподаватель кафедры уголовного процесса и криминалистики Новосибирского военного ордена Жукова института имени генерала армии И.К. Яковлева войск национальной гвардии Российской Федерации
E-mail: suhoveckaya74@mail.ru

Снигирев Александр Леонидович,

кандидат педагогических наук, доцент, начальник кафедры уголовного процесса и криминалистики Новосибирского военного ордена Жукова института имени генерала армии И.К. Яковлева войск национальной гвардии Российской Федерации
E-mail: snigir@ngs.ru

В статье рассмотрен опыт использования интерактивных обучающих программных комплексов при изучении юридических дисциплин в процессе подготовки будущих офицеров войск национальной гвардии Российской Федерации, обучающихся по специальности 40.05.01 «Правовое обеспечение национальной безопасности».

Авторами проанализированы современные подходы к использованию электронной образовательной среды при подготовке специалистов высшего профессионального образования в области юриспруденции, а также военных специалистов, в частности, офицеров войск национальной гвардии Российской Федерации. Обоснована целесообразность и актуальность применения мультимедийных обучающих программ в целях повышения эффективности подготовки выпускников для решения профессиональных задач по своему предназначению в мирное и в военное время.

В работе проведен анализ структурно-информационного контента обучающих программных продуктов, отмечены достоинства и определены недостатки интерактивных технологий обучения, обоснована эффективность их применения.

В статье делается вывод о том, что применение современных образовательных технологий в педагогической практике военного вуза способствует результативному формированию не только базовых, ключевых компетенций, но и военно-профессиональных, которые являются приоритетными для будущей повседневной и служебно-боевой деятельности офицера войск национальной гвардии РФ.

Ключевые слова: право, образование, технологии, обучение, курсанты, компетенции, вузы, информация.

Введение

На современном этапе развития, когда наша страна принимает участие в специальной военной операции, объективной необходимостью является подготовка офицерских кадров, которые бы обладали достаточно высокой квалификацией, на фоне которой, сумели бы выполнять широкую совокупность задач в сфере обеспечения национальной безопасности нашей страны.

Отметим, что в настоящее время, в организации всего образовательного процесса в высшей военной школе особое место занимают различные технологии, в основу которых заложены цифровые образовательные средства, которые можно использовать при освоении различных модулей и наполнять их, на этом фоне, различными материалами. Данные аспекты урегулированы на современном этапе на законодательном уровне. Так, практическое применение различных образовательных программ на фоне применения электронного обучения сегодня закреплено в законодательстве об образовании и не вступает в противоречие с требованиями ФГОС [4].

Результаты и обсуждение

В современной педагогической литературе неоднократно отмечалось, что эффективность всего образовательного процесса будет весьма существенно повышаться в случае, если при его реализации будут использованы различные новации и цифровые технологии. В качестве примера можно привести точку зрения М.П. Карпенко, который указывал, что платформенное образование выступает в качестве эффективного средства для реализации дистанционного и электронного обучения. Среди преимуществ данной модели автор выделял минимизацию расходов на организацию образовательного процесса, а также развитие современных цифровых технологий, оптимизацию образования, с чем весьма затруднительно не согласиться [3, с. 30]. Кроме того, данный вопрос неоднократно изучала О.А. Плоцкая, которая в своих трудах преимущественно акцентировала внимание на нормативном регулировании указанных аспектов, что также представляет собой значительный исследовательский интерес [5].

Нельзя не отметить и труд А.П. Волкова, так как в нем достаточно активно обсуждается опыт практического применения в образовательном процессе различных мультимедийных средств, в том числе, применительно к подготовке военных специа-

листов. Автор также указывал на то, что это также позволяет добиться улучшения качества и повышения эффективности всего образовательного процесса [2, с. 24].

Объективная необходимость в том, чтобы использовать мультимедиа в подготовке военных специалистов также обоснована в исследовании Э.Г. Скибицкого, В.П. Бауэра [1, с. 17]. Кроме того, данный аспект был изучен в исследовании Н.С. Фомченко, так как в своей работе автор акцентировал свое внимание на опыте использования системы электронного обучения в рамках подготовки специалистов для войск национальной гвардии РФ [6].

В соответствии с приказом директора Федеральной службы войск национальной гвардии РФ № 477 от 07 ноября 2017 года, в качестве ключевых задач высших профессиональных учебных заведений выступает не только обучение военнослужащих, но и удовлетворение потребностей таковых в нравственном, интеллектуальном или, например, культурном развитии. В этом документе отмечается, что достижение данных целей представляется возможным путем повышения квалификации и профессиональной переподготовки. Более того, основные постулаты, которые изложены в тех или иных документах руководящего характера, объясняют существующую необходимость в том, чтобы адаптировать весь программный материал, который используется для преподавания юридических дисциплин под то, чтобы его изучение активно способствовало решению будущих профессиональных задач и содействовало этому.

Для максимально эффективной практической реализации основных образовательных программ специальности «правовое обеспечение национальной безопасности» в НВИ войск национальной гвардии были разработаны, а впоследствии апробированы обучающие мультимедиа программные комплексы. Стоит отметить, что они формировались несколько лет, а участие в разработке принимали все педагогические работники кафедры, в том числе, посредством участия в соответствующих тематических конкурсах, которые проводились в Росгвардии. Данная деятельность позволила в период с 2016 года и по настоящее время внедрить в образовательную деятельность мультимедиа-материалы следующей тематики: во-первых, в сфере изучения коррупции и противодействия таковой. Во-вторых, по вопросам изучения правовой основы деятельности Росгвардии. В-третьих, в области изучения значения Росгвардии для борьбы с проявлениями экстремизма. В-четвертых, в области правового регулирования охранной деятельности войск национальной гвардии.

Внедрение данных материалов преследовало такие цели, как расширение и углубление знаний обучаемых, изучение ими понятийного аппарата по теме, изучение материалов судебной практики и формирование у курсантов всех необходимых им компетенций. Для достижения указанных це-

лей решены такие задачи, как ознакомление обучаемых с правотворческой деятельностью в изучаемой области, интегрирование знаний, которые ранее были получены ими при освоении юридических дисциплин, ориентация курсантов в современной нормативно-правовой базе. Более того, к числу таких задач было отнесено формирование у обучаемых активной жизненной позиции и формирование у них правовых и нравственных ценностей, совершенствование у них не только правового поведения, но и правовой культуры и правосознания.

Стоит отметить, что все данные комплексы характеризуются наличием у них характерных особенностей, во многом предопределивших деятельность по поддержанию нормативно-правовой базы в актуальном состоянии. Вполне естественно, что это создает определенные сложности, так как нормативные правовые акты постоянно меняются, однако несмотря на это, плюсов у данных программных комплексов намного больше.

В качестве неоспоримых достоинств интерактивных программных комплексов выступает их структура, которая отличается последовательностью и логичностью, а перейти из одного модуля в другой можно с помощью меню, содержащегося в первом разделе. Более того, материал разделен на блоки, что позволяет преподавателю ориентироваться в материале и выбирать ту тему, которая необходима для изучения в тот или иной период. Также к достоинству можно отнести то, что данные программные комплексы были использованы в период дистанционного обучения в период пандемии COVID19 и в том случае, если снова возникнет необходимость в карантинных мерах, наличие данного комплекса позволит не останавливать учебный процесс. Данный вывод также подтверждается и практическим опытом других учебных заведений, а анализ соответствующей литературы по теме исследования позволяет сформулировать вывод о том, что мультимедийные средства обучения в целом имеют некоторые преимущества и с позиции их сравнения с обычными средствами обучения, в том числе, техническими. В частности, стоит указать, что именно компьютер предоставляет широкий спектр возможностей для того, чтобы прослушивать учебные тексты и в удобном для ученика ритме прорабатывать их содержание. Во-вторых, мультимедиа предоставляют возможности для того, что не только прослушивать тексты, но и осуществлять одновременное чтение текста на ПК, что активно способствует запоминанию и усвоению данной информации.

Не согласиться с наличием таких преимуществ весьма затруднительно, так как мультимедийные обучающие средства интегрируют в себе достаточно емкий объем информации, который сопровождается краткой подачей на фоне тематического оформления. Представляется вполне естественным, что все это в полной мере обеспечивает формирование, равно как проявление всех основных и необходимых компетенций курсанта,

включая компетенции такого рода, как информационная и коммуникативная, обладающие высокой значимостью для становления личности сотрудника войск национальной гвардии. Как следствие, польза мультимедиа-технологий не вызывает каких-либо сомнений.

Как показал опыт внедрения занятий с использованием мультимедийных технологий на кафедре, курсантов НВИ войск национальной гвардии весьма привлекает новая форма проведения учебных занятий. Установлено, что во время таких занятий курсанты максимально сконцентрированы на материале, а после проведения лекционного занятия достаточно активно общаются между собой и преподавателем, стремясь изложить свою точку зрения относительно информации, которая была ими получена. Учебные задания, на данном фоне, они выполняют с желанием и проявляют к изучаемому материалу достаточно высокий интерес. Также опыт проведения занятий в НВИ показал, что после апробации современных образовательных технологий, у курсантов развился навык по самостоятельной работе со справочной, учебной и иной литературой, так как формат занятий стал более разнообразным и после занятий на ЭВМ и с ИТ-технологиями, курсанты проявляют интерес к изучению литературы, так как в определенной степени, данный формат занятий также становится для них новым и интересным.

Таким образом, применение современных образовательных технологий облегчает восприятие учебного материала курсантами и усвоение им нового материала, который зачастую бывает достаточно сложным, в том числе, на фоне планомерного совершенствования действующего законодательства. Как отмечают преподаватели НВИ, после внедрения современных образовательных технологий, повысился умственный уровень развития курсантов в целом, а их интерес к изучению всех аспектов своей будущей специальности, в том числе, достаточно сложных, значительно возрос. Некоторые педагоги НВИ также отметили наличие у курсантов мотивации к творческому и самостоятельному поиску новых идей, что также оценивается с положительной точки зрения, так как возрастают шансы того, что такие курсанты продолжат обучаться дальше, в частности, по программам магистратуры и аспирантуры.

Одновременно с этим, значимость в данном аспекте обладает также подготовка преподавателя к проведению занятий подобного рода. Как показал опыт НВИ, такая подготовка требует от преподавателя наличия знаний в сфере того, каким образом осуществлять работу с компьютером, а также некоторыми образовательными платформами и программным обеспечением. Как правило, педагоги к данной деятельности готовы, однако, можно выделить следующие этапы методической подготовки преподавателей к проведению занятий на фоне применения современных образовательных технологий: во-первых, в качестве важного этапа выступает определение целесообразности

применения тех или иных технологий для преподавания дисциплины. Стоит отметить, что если педагог убежден в том, что применение таких технологий не является для его предмета обязательным, необходимость в них на данном этапе вполне может отпадать. Во-вторых, это ознакомление педагога с содержанием современной образовательной технологии, например, с содержанием мультимедийного продукта. Важно понимать, что данный этап выступает в качестве объективной необходимости для эффективного использования этих продуктов на практике. В практической деятельности, предварительное ознакомление с содержанием того или иного мультимедийного продукта состоит в том, что преподаватель в полной мере знакомится с его содержанием (если продукт был разработан не им), корректирует его, составляет проверочный материал на его основе. Затем в качестве этапа подготовки педагогов можно назвать определение ими типа, а также структуры занятия. В данном случае должно учитываться, что различные мультимедийные средства обучения имеют различное назначение, в связи с чем, они могут быть использованы в начале семестра или, например, в конце, а также в начале или в конце изучения той или иной темы. Кроме того, педагог должен определить место мультимедийного продукта в структуре занятия. Этот этап важен также на фоне того, что от его выполнения напрямую зависит как эффективность восприятия курсантами материала, так и усвоение такового. В качестве заключительного этапа будет выступать то, что педагог должен осуществлять самопроверку своей подготовленности к занятию. В частности, он должен не только выполнить все пункты, указанные выше, но и настроить все необходимое оборудование, найти нужный раздел и ознакомиться с его содержанием с целью исключения технических неточностей.

Также в данном аспекте необходимо акцентировать внимание на том, что педагоги должны учитывать основные функции обучения с применением всех современных образовательных технологий. В частности, это учебная функция, направленная на предоставление курсантам необходимой информации по той или иной дисциплине; воспитательная функция, направленная на воспитание у курсантов самостоятельности, в том числе, при освоении ими материала; развивающая функция, суть которой состоит в том, что у курсантов развивается творческое и нестандартное мышление, необходимое сотрудникам силовых структур и ведомств, а также аналитические способности, значимость которых не вызывает каких-либо сомнений. Стоит согласиться с тем, что современные образовательные технологии предоставляют возможности для того, чтобы существенно повысить мотивацию и интенсификацию обучения курсантов за счет использования различных современных способов обработки информации.

В то же время, обобщая опыт использования современных технологий в НВИ, нельзя не указать и то, что несмотря на то, что они имеют со-

вокупность преимуществ, они не могут полноценно заменить традиционные технологии и средства обучения, а именно, лекции, семинары, домашние задания, а также практику. Во многом это обусловлено тем, что данные формы обучения уже достаточно давно зарекомендовали себя в педагогической практике и показали высокую эффективность в части освоения курсантами учебного материала и развития навыков осуществления будущей профессиональной деятельности. В связи с этим, отказываться от традиционных технологий обучения в учебном заведении нецелесообразно. Как следствие, оптимальным вариантом является сочетание традиционных и современных технологий обучения.

Заключение

В завершении можно сформулировать вывод о том, что применение на практике мультимедийных программных комплексов направлено на то, чтобы сформировать у курсантов все необходимые компетенции на фоне минимума финансовых и организационных затрат. Такие комплексы выступают в качестве достаточно значимого и полезного методического инструмента, который поступил в распоряжение педагогов института. Указанные комплексы активно применяются преподавателями на учебных занятиях, но могут и изучаться курсантами самостоятельно, что было реализовано ими в период пандемии COVID19. Выявлено, что в рамках применения данных комплексов, достаточно успешно реализуются широкая совокупность интегративных связей, кроме того, курсанты углубляют свои правовые знания, понимают то, каким образом использовать их в будущей профессиональной деятельности, например, после изучения материалов судебной практики или криминалистики. Приходим к выводу, что опыт использования таких комплексов можно оценить в качестве положительного, в связи с чем, его можно рекомендовать другим учебным заведениям, в том числе, осуществляющим подготовку будущих офицеров войск национальной гвардии РФ.

Литература

1. Бауэр В.П., Скибицкий Э.Г. Особенности топографической подготовки курсантов военных институтов войск национальной гвардии Российской Федерации. // Высшее образование сегодня. – 2020. – № 4. – с. 17–21.
2. Волков А.П., Ястремский А.М. Некоторый опыт применения мультимедийных средств обучения в ходе преподавания истории. // Право и образование. – 2021. – № 4. – С. 22.
3. Карпенко М.П. Платформенное образование // Инновации в образовании. – 2020. – № 3. – С. 30.
4. Об утверждении федерального государственного образовательного стандарта высшего образования – специалитет по специальности 40.05.01 Правовое обеспечение национальной

безопасности: Приказ Минобрнауки России от 30.08.2020 № 1138 [электронный ресурс] // СПС Консультант Плюс.

5. Плоцкая О.А. Проблемы применения дистанционных технологий в Российском юридическом образовании в условиях предупреждения COVID-19. // Право и образование. – 2020. – № 8. – с. 4–9.
6. Фомченко Н.С. Опыт обучения курсантов военных институтов войск национальной гвардии Российской Федерации в условиях ограничений, связанных с COVID-19. // Академический вестник войск национальной гвардии РФ. – 2021. – № 2. – С. 49–51.

THE USE OF INTERACTIVE TRAINING SOFTWARE COMPLEXES IN THE STUDY OF LEGAL DISCIPLINES: AN EXAMPLE OF THE TRAINING OF FUTURE OFFICERS OF THE NATIONAL GUARD OF THE RUSSIAN FEDERATION

Sukhovetskaya E. Yu., Snigirev A.L.

Novosibirsk Military Order of Zhukov Institute named after Army General I.K. Yakovlev of the National Guard of the Russian Federation

The article discusses the experience of using interactive training software systems in the study of legal disciplines in the process of training future officers of the National Guard of the Russian Federation, studying in the specialty 40.05.01 "Legal support of national security". The authors analyzed modern approaches to the use of electronic educational environment in the training of specialists of higher professional education in the field of jurisprudence, as well as military specialists, in particular, officers of the National Guard of the Russian Federation. The expediency and relevance of the use of multimedia training programs in order to improve the effectiveness of training graduates to solve professional tasks for their intended purpose in peacetime and in wartime is substantiated. The paper analyzes the structural and informational content of training software products, highlights the advantages and disadvantages of interactive learning technologies, justifies the effectiveness of their application. The article concludes that the use of modern educational technologies in the pedagogical practice of a military university contributes to the effective formation of not only basic, key competencies, but also military-professional ones, which are priorities for the future daily and service-combat activities of an officer of the National Guard of the Russian Federation.

Keywords: law, education, technology, training, cadets, competencies, universities, information.

References

1. Bauer V.P., Skibitsky E.G. Features of topographic training of cadets of military institutes of the National Guard troops of the Russian Federation. // Higher education today. – 2020. – No. 4. – pp. 17–21.
2. Volkov A.P., Yastremsky A.M. Some experience of using multimedia teaching tools in the course of teaching history. // Law and Education. – 2021. – No. 4. – p. 22.
3. Karpenko M.P. Platform education // Innovations in education. – 2020. – No. 3. – p. 30.
4. On the approval of the Federal state educational standard of higher education – specialty in the specialty 40.05.01 Legal support of national security: Order of the Ministry of Education and Science of the Russian Federation No. 1138 dated 30.08.2020 [electronic resource] // SPS Consultant Plus.
5. Plotskaya O.A. Problems of application of distance technologies in Russian legal education in the conditions of prevention COVID-19. // Law and education. – 2020. – No. 8. – pp. 4–9.
6. Fomchenko N.S. The experience of training cadets of military institutes of the National Guard troops of the Russian Federation in conditions of restrictions related to COVID-19. // Academic Bulletin of the National Guard Troops of the Russian Federation. – 2021. – No. 2. – pp. 49–51.

Сюй Цянь,

доцент кафедры «Искусство вокального исполнительства»,
Цзилиньский педагогический университет
E-mail: xuqian@jlnu.edu.cn

Статья рассматривает вопрос исследования теории музыкального искусства для эстетика. Практическая значимость исследования состоит в том, что она занимает значимую позицию, влияя на эмоции и чувства человека. Методологическая основа имеет многоаспектный характер и сочетает в себе психологический, философский, эстетический, музыковедческий, филологический аспекты. Актуальность рассмотрения проблемы состоит в повышенном интересе к ней со стороны специалистов различного профиля. Выводы исследования раскрывают сущность эстетической оценки теории музыкального искусства.

Результативность и эффективность исследования теории музыкального искусства в эстетическом плане связана с внедрением и комбинированием инновационных художественно-педагогических технологий обучения, что влияет на активное привлечение учащихся к оценке художественных произведений, интерпретации музыкального образа и творчески-практической музыкальной деятельности, осмысленного использования приобретенных компетентностей. Формирование компетентностей определяется по трем направлениям – когнитивно-операционным, культурно-поведенческим и гражданским, которые являются критериями личностно-компетентностного развития и в основе которых заложены составляющие ключевые навыки.

Ключевые слова: ценность, культура, коммуникация, эстетика, звук.

Введение

Музыкальное искусство (МИ) является особой сферой жизни человечества, имеет множество аспектов развития. основополагающим является то, что основу МИ составляет творческая реализация произведений. Подобная постановка проблемы требует специфического подхода к восприятию того или иного художественного произведения, где мир идей и эмоциональное своеобразие принадлежат прежде всего тому обществу, в котором они создаются. Практическое значение художественного продукта раскрывается при обозначении его структурного содержания. Музыка производит впечатление на слушателя при помощи передачи эстетической и нравственной гармонии [2, с. 32].

Эстетические ценности (ЭЦ) современного МИ оказывают влияние на направление работы деятелей, что носит всеобъемлющий и категорический характер. Оценка сущности ЭЦ происходит при помощи подключения личностного начала критика, что является неотъемлемым свойством его природы. Так как они не являются частью природной действительности, а более равнозначны с чистым пространством психики человека [1, с. 22].

Основная часть

В процессе организации эстетического воспитания необходимо обращать внимание на тот факт, что само по себе оно понимается как система, направленная на объединение соответствующих сил, факторов и элементов для обогащения личности. Исследования в области музыкальной педагогики и психологии показали эстетическую функцию МИ, которая заключается в его глубинном влиянии не только на отдельного индивидуума, но и опосредованно на человечество в целом, в виде своего рода «творческой школы». В ней главными являются интуитивный и подсознательный процессы опредмечивания и визуализации воспринятых слухом интонаций, которые синтезируются в сознании людей и «переплавляются» в музыкальные образы. Так, благодаря эстетическому воображению личности, под влиянием впечатлений, оказанных интонационно-образным строем и выразительными средствами того или иного произведения происходит влияние на внутренний мир человека, его эмоциональную и духовную сферу. Развиваясь исторически, влияя на многие поколения, музыкальные интонации закрепляются, переходят в музыкальный текст, становясь устойчивыми формулами языка. При этом воображение и музыкальные впечатления становятся более отчетливыми, позволяя людям познавать прекрасное и преобразовать свой внутренний мир [5].

По мнению С.Г. Афанасьева, главной проблематикой представителей ЭЦ в разный период времени считались сочетания изобразительно-выразительных, гносеологических, дидактических основ МИ, а также частные проблемы музыкознания. Сложность данного явления привела многих искусствоведов и эстетиков к созданию собственной методики, которая будет раскрывать общие и целенаправленные основы ЭЦ МИ. Зарубежные и отечественные музыкальные эстетики используют в качестве основы структурно-аналитического выделения подходов МИ достижения современной семиотики, семантики, социологии, психологии, искусствоведения и так далее [3, с. 127].

ЭЦ МИ базируются на чувстве музыкальных произведений, как особого вида искусства. Оно связано с восприятием звука, ритма, которые представлены в данных произведениях особым образом. Также огромную важность в творчестве играют интонация, мелодичность, временное соотношение. Но первичным условием ЭЦ считается извлечение звука и соотношение их между собой. Таким образом, музыкально-образное мышление развивается на основе работы со смыслом, наглядно представляя определенный эстетический образ. Это поможет человеку погрузиться в духовное пространство свободы, воспоминаний и представлений.

По нашему мнению, основные категории эстетики музыканта-исполнителя заключаются:

- в способности проявления эмоций у слушателя и управления ими;
- в способности формировать психологический настрой всей аудитории;
- в способности адекватной передачи музыки в различных вариациях;
- в органической передаче определенного образа, в соответствии с личностным преобразованием;
- в доведенной до совершенства тактике манипулирования своими психомоторными реакциями, подчас неуловимыми и завуалированными под «покровом» слышимых и видимых приемов музыкально-пластической выразительности;

Специфика музыкального восприятия обусловлена пониманием ее языка, чувственного пространства и интонации. Это является одним из условий существования МИ. ЭЦ МИ связаны с со-творческим освоением произведений, в которых ведется диалог между автором и слушателем. Множество авторов интерпретируют связь музыкальных и литературных произведений, в качестве выражения общественных форм отношений. Но у каждого из них имеются свои средства и возможности смысловой передачи. В любом учебнике по эстетике можно найти мысли о том, что образы МИ появляются методом подбора звучаний, ритмических процессов, речевых категорий, интонации и т.д. Проявление данного явления выражается в мелодичности материала, которая строится путем подбора последовательных звуков и передает характерный образ слушателю. Это имеет особую важность, ввиду сложности определения

границ существования ЭЦ в МИ. Интонационность может иметь разный характер, так как с точки зрения эстетики важно не тоновое напряжение и построение звуковых форм, а создание образов, которые будут видны слушателю. То есть ЭЦ в МИ всегда будут отражаться в передаче сложностей взаимоотношений между личностями, происходящих процессов и явлений внешнего мира, выявлении чувственности в аспекте коммуникационного взаимодействия [4, с. 255–256].

Заключение

Таким образом, философия МИ в эстетическом плане отражает приверженность к чувственным переживаниям и взаимоотношениям. ЭЦ в данном случае понимаются, как процесс чувственного, близкого человеку восприятия культурного наследия и оценки происходящих событий. При его отсутствии МИ потеряет связь с ЭЦ и получит более упрощенный характер, подходящий определенному типу потребителя. В настоящее время данная проблема остро поднимается, ввиду существования массовой культуры и коммуникаций. Большинство авторов убеждены в том, что МИ – это сфера творческого начала человека, в котором необходимо сохранить связь с наследием и ЭЦ.

Литература

1. Ахмедова, Х.С. Современное музыкальное искусство и его эстетические ценности // Исторические, философские, политические и юридические науки, культурология и искусствоведение. Вопросы теории и практики.. – 2013. – № 8 (1). – С. 22–25.
2. Бирюкова Э.А. Философские подходы к исследованию духовно-нравственной компоненты внутреннего мира человека // Исторические, философские, политические и юридические науки, культурология и искусствоведение. Вопросы теории и практики. Тамбов: Грамота, 2013. № 6 (32). Ч. 2. С. 30–33.
3. Курышева, И.В. Методологические основы исследования формирующих потенциалов музыкального искусства / И.В. Курышева // Научные проблемы гуманитарных исследований. – 2011. – № 1. – С. 125–132. – EDN NZAMOF.
4. Писляр, Д.В. Особенности философско-эстетического понимания музыки / Д.В. Писляр // Ученые записки Таврического национального университета имени В.И. Вернадского. Серия: Философия. Культурология. Политология. Социология. – 2014. – Т. 27, № 1–2(66). – С. 253–262. – EDN UMOAQH.
5. Новые парадигмы музыкальной эстетики XX века // URL: <http://www.kholopov.ru/prdgm.html> (дата обращения: 11.10.2023).

A STUDY OF THE THEORY OF MUSICAL ART FOR AN AESTHETICIAN

Xu Qian
Jilin Normal University

The article considers the issue of studying the theory of musical art for an aesthetician. The practical significance of the study lies in the fact that it occupies a significant position, influencing the emotions and feelings of a person. The methodological basis has a multidimensional character and combines psychological, philosophical, aesthetic, musicological, philological aspects. The urgency of considering the problem lies in the increased interest in it on the part of specialists of various profiles. The conclusions of the study reveal the essence of the aesthetic evaluation of the theory of musical art. The effectiveness and efficiency of the study of the theory of musical art in aesthetic terms is associated with the introduction and combination of innovative artistic and pedagogical teaching technologies, which affects the active involvement of students in the evaluation of works of art, interpretation of the musical image and creative and practical musical activity, meaningful use of acquired competencies. The formation of competencies is determined in three directions – cognitive-operational, cultural-behavioral and civil, which are the criteria of personal-competence development and which are based on the components of key skills.

Keywords: value, culture, communication, aesthetics, sound.

References

1. Akhmedova, Kh.S. Modern musical art and its aesthetic values // Historical, philosophical, political and legal sciences, cultural studies and art history. Questions of theory and practice.. – 2013. – No. 8 (1). – pp. 22–25.
2. Biryukova E.A. Philosophical approaches to the study of the spiritual and moral components of the inner world of man // Historical, philosophical, political and legal sciences, cultural studies and art history. Questions of theory and practice. Tambov: Certificate, 2013. No. 6 (32). Part 2. pp. 30–33.
3. Kurysheva, I.V. Methodological foundations for the study of the formative potentials of musical art / I.V. Kurysheva // Scientific problems of humanitarian research. – 2011. – No. 1. – P. 125–132. – EDN NZAMOF.
4. Pislar, D.V. Features of the philosophical and aesthetic understanding of music / D.V. Pislar // Scientific notes of the Tauride National University named after V.I. Vernadsky. Series: Philosophy. Culturology. Political science. Sociology. – 2014. – T. 27, No. 1–2(66). – pp. 253–262. – EDN UMOAQH.
5. New paradigms of musical aesthetics of the twentieth century // URL: <http://www.kholopov.ru/prdgm.html> (access date: 10/11/2023).

Проблема развития и саморазвития обучающихся с ограниченными возможностями здоровья в инклюзивной образовательной среде школьного музыкального театра

Тагариева Ирма Рашитовна,

д.п.н., доцент, зам. научного руководителя Научно-исследовательского института стратегии развития образования ФГБОУ ВО «Башкирский государственный педагогический университет им. М. Акмуллы»
E-mail: irma_levina@mail.ru

Шафикова Альфира Адиповна,

старший преподаватель кафедры педагогики ФГБОУ ВО «Башкирский государственный педагогический университет им. М. Акмуллы»
E-mail: shafikova-alfira@mail.ru

Статья посвящена актуальной проблеме развития и саморазвития обучающихся с ограниченными возможностями в инклюзивной образовательной среде школьного музыкального театра. В данной статье авторами рассмотрены существенные характеристики развития и саморазвития обучающихся с ограниченными возможностями здоровья. Решение данной проблемы мы видим в организации внеурочной формы работы в специально созданной инклюзивной образовательной среде (в нашем случае – это школьный музыкальный театр) на основе межпредметной интеграции и взаимосвязи с урочной деятельностью, которая обеспечит развитие и саморазвитие обучающихся с ограниченными возможностями. Результаты проведенного исследования определяют ведущее направление для дальнейшего изучения психолого-педагогических условий развития и саморазвития обучающихся с ограниченными возможностями.

Ключевые слова: развитие, саморазвитие, развитие и саморазвитие обучающихся, образовательная среда, инклюзивная образовательная среда.

В соответствии с социальными и социокультурными преобразованиями современного общества происходит оптимизация системы образования. В ФЗ «Об образовании в Российской Федерации» отмечено, что саморазвитие определено одной из важных педагогической задач [6]. В «Стратегии развития воспитания в Российской Федерации на период до 2025 года» определено, что важно развивать у детей положительные ценностные ориентиры и жизненные планы, что выступает показателем саморазвития. В основе ФГОС ООО заложен системно-деятельностный подход, который обеспечивает формирование готовности личности к саморазвитию и ее личностному самоопределению [7]. В связи с этим важной задачей школы является создание условий, которые будут способствовать развитию и саморазвитию обучающихся с ОВЗ. Решение исследуемых задач мы видим в использовании социализирующих возможностей инклюзивной образовательной среды школьного музыкального театра при изучении обучающимися с ограниченными возможностями здоровья театрального искусства, что способствует проявлению ими социальной активности и адаптированности, адекватной самооценки и мотивации к достижению успеха, социальной успешности.

В рамках нашего исследования развитие и саморазвитие обучающихся с ограниченными возможностями здоровья мы рассматриваем как процесс качественного целенаправленного сознательного изменения личностной сферы, при этом определяется нами как удовлетворенность своим статусом и положением в системе социальных связей и отношением сообщества взрослых и детей, благодаря сформированности общественных и личностных достижений, овладению качествами социально активной и адаптированной личности с адекватной самооценкой, мотивацией к достижению успеха и социальной успешности.

Обучающимся с ограниченными возможностями не просто выстраивать взаимоотношения со сверстниками, в связи с этим крайне важно вовлекать их разнообразные виды деятельности. И здесь, на наш взгляд, именно музыкально-театральная деятельность будет выступать оптимальной формой работы с данной категорией детей, при этом будет способствовать их успешной социализации. Следует отметить, что образовательная практика показывает, совместное участие здоровых сверстников и обучающихся с ограниченными возможностями, при содействии взрослых (педагогов и родителей) способствуют их эф-

фективному взаимодействию, расширению социального опыта, утверждению чувства социальной значимости и т.д.

Методологическую базу исследования составили работы, раскрывающие системно-деятельностный, личностно-ориентированный, средовой подходы.

Теоретические основы проблемы саморазвития представлены в исследованиях В.И. Андреева, П.Ф. Каптерева, Г.А. Цукерман и др. Вопросы включенности успешной личности в систему отношений и социальных связей, так в становлении субъекта образовательного процесса, владеющего навыками социализации для достижения им значимого статуса в обществе были рассмотрены Н.А. Баранец [3], А.Р. Тугушевой [10], Е.Ю. Варламовой [5].

Развитие и саморазвитие обучающихся с ограниченными возможностями при этом определяется нами как удовлетворенность своим статусом и положением в системе социальных связей и отношений сообщества взрослых и детей, благодаря сформированности общественных и личностных достижений, овладению качествами социально активной и адаптированной личности с адекватной самооценкой и мотивацией к достижению успеха. Это позволит им проявлять свою социальную активность не только в школе, но и повседневной жизни.

Важно отметить, что образовательная среда – это система влияний и условий для формирования личности, в том числе и для ее всестороннего развития при совокупности социального и пространственно-предметного окружения [8].

В ходе проведенного нами исследования выявлено, что наиболее эффективной формой организации совместной деятельности обучающихся с ограниченными возможностями и их здоровых сверстников, может выступать музыкально-театральная деятельность, которая способствует личностному, социальному и всестороннему развитию каждого. Л.С. Выготский саморазвитие рассматривал как управляемый самой личностью осознанный процесс, где развиваются целенаправленно качества и способности в интересах самой личности [6].

Необходимо отметить, что обеспечение активного вхождения обучающихся с ограниченными возможностями в музыкально-театральную деятельность с опорой на «зону ближайшего развития» содействовало личностному росту и саморазвитию. Касаемо нашего исследования, применив данную теорию, нами рассмотрен процесс развития и саморазвития обучающихся с ограниченными возможностями в процессе музыкально-театральной деятельности совместно с педагогом, так как обучающиеся с ограниченными возможностями могут себя не в полной мере проявить в самостоятельной деятельности.

В исследованиях А.А. Радугина отмечено, что для развивающей личности важно создание ситуации успеха [9]. Мы согласны с мнением данного

исследователя, что важно создать ситуацию, при которой ребенок будет чувствовать себя успешным. Для нас особый интерес представили составляющие образовательной среды, предложенные В.А. Ясвиним [15], на основе которых определена структура инклюзивной образовательной среды школьного музыкального театра как творческое образовательное пространство, способствующее социализации обучающихся с разными образовательными потребностями и физическими возможностями.

Образовательный потенциал школьного музыкального театра в специально созданной инклюзивной образовательной среде при этом мы рассматриваем как совокупность имеющихся средств музыкально-театрального искусства, возможностей самовыражения и самореализации обучающихся с ограниченными возможностями в коллективной творческой деятельности, которая будет способствовать их развитию и саморазвитию. Применительно к нашему исследованию мы рассматриваем успех как достижение ожидаемого результата личностью и обществом, которое сопровождается повышением мотивации к его достижению, наличием адекватной самооценки, что в рамках нашего исследования может повлиять на эффективность развития и саморазвития обучающихся с ограниченными возможностями в инклюзивной образовательной среде школьного музыкального театра.

На основе анализа теоретических положений и педагогического опыта нами были определены следующие организационно-педагогические условия развития и саморазвития обучающихся с ограниченными возможностями в инклюзивной образовательной среде школьного музыкального театра:

- создание инклюзивной образовательной среды школьного музыкального театра как инструмента развития и саморазвития обучающихся с ограниченными возможностями и здоровых сверстников через совместную творческую деятельность в сообществе взрослых и детей;
 - использование образовательного потенциала школьного музыкального театра как преемственной формы урочной и внеурочной работы по развитию социально активных и адаптированных обучающихся с адекватной самооценкой;
 - применение межпредметной интеграции в музыкально-театральной деятельности обучающихся с разными возможностями и потребностями как эффективное средство повышения их мотивации к достижению успеха в социуме.
- Важно подчеркнуть, что выделенные нами организационно-педагогические условия являются взаимодополняющими и носят комплексный характер.

Опытно-экспериментальная работа проводилась на базе МБОУ «Лицей № 68» г. Уфа и МБОУ «СОШ № 15» г. Салават Республики Башкортостан. Участие приняли 210 обучающихся

ся. Вследствие особенностей развития в опытно-экспериментальной работе приняли участие обучающиеся в возрасте от 10 до 13 лет. По причине того, что в каждой группе были обучающиеся с ОВЗ мы проводили измерения, в том числе формирующий эксперимент с выборкой, которую пополняли каждый год, фиксируя и закрепляя результаты, постепенно накопив для статистики необходимое количество единиц наблюдений. В ходе опытно-экспериментальной работы обучающиеся с ограниченными возможностями попадал под прицельное педагогическое наблюдение. Занятия проводились в присутственном формате в груп-

пах: малые (2–4 человека), групповые (до 17 человек) и индивидуальной.

Результаты определения уровня развития и саморазвития обучающихся с ограниченными возможностями в инклюзивной образовательной среде школьного музыкального театра приведены в таблице 1, в которой видно преобладание высокого уровня развития и саморазвития обучающихся с ОВЗ в экспериментальных группах. В контрольных же группах преобладающим уровнем развития и саморазвития обучающихся с ОВЗ в основном преобладал низкий и, в отдельных случаях, средний (таблица 1).

Таблица 1. Количественные результаты диагностики уровня развития и саморазвития обучающихся с ограниченными возможностями здоровья в инклюзивной образовательной среде школьного музыкального театра

Уровни развития и саморазвития	Число обучающихся в%							
	ЭГ-1		КГ-2		ЭГ-2		КГ-2	
	н.э.	к.э.	н.э.	к.э.	н.э.	к.э.	н.э.	к.э.
Низкий	23	13	22	20	14	9	15	17
Средний	12	18	12	10	20	19	18	8
Высокий	9	13	9	13	9	15	8	16

Примечание: н.э. – начало эксперимента, к.э. – конец эксперимента, ЭК-1, ЭК-2 – экспериментальные группы, К-1, К-2 – контрольные группы

Таким образом, в ходе выполнения исследования проводилась теоретическая и опытно-экспериментальная работа, направленная на определение путей развития и саморазвития обучающихся с ограниченными возможностями в инклюзивной образовательной среде школьного музыкального театра. Отметим, что инклюзивная образовательная среда школьного музыкального театра, безусловно, обладает социализирующими возможностями в процессе развития и саморазвития обучающихся с ограниченными возможностями, которая на основе личного интереса, совместной творческой деятельности предоставляет возможность каждому для саморазвития, самореализации и самовыражения.

В ходе проведенных нами наблюдений за активной деятельностью обучающихся с ограниченными возможностями показали, что музыкально-театрализованные виды деятельности играют особое значение в жизни ребят, потому как музыкально-театральная деятельность обучающихся с ограниченными возможностями со здоровыми сверстниками способствует раскрытию своих внутренних резервов, реализации своего творческого потенциала. При этом социальная успешность обучающихся с ограниченными возможностями выражается в их активной жизненной позиции, в постоянном стремлении их к развитию и саморазвитию. Вышеназванное стало возможным благодаря общению обучающихся с ограниченными возможностями со сверстниками, педагогами и родителями в процессе музыкально-театральной деятельности, оказывающая благотворное и преобразующее действие на всех участников музыкально-театрального коллектива.

Таким образом, важно отметить, что музыкально-театральная деятельность выступает важным развитием и саморазвития обучающихся с ограниченными возможностями в инклюзивной образовательной среде школьного музыкального театра.

Обобщая вышеизложенное, отметим, что инклюзивная образовательная среда школьного музыкального театра, безусловно, обладает социализирующими возможностями в процессе развития и саморазвития обучающихся с ограниченными возможностями, которая на основе личного интереса, совместной творческой деятельности предоставляет возможность каждому для саморазвития, самореализации и самовыражения. При этом, важным средством воспитания обучающихся с ограниченными возможностями музыкально-театральная деятельность выступает поскольку в современной жизни она способствует не только проявлению личностных качеств начинающего юного актера, его интеллекта, эмоций, художественных и музыкальных способностей, но и развитию и саморазвитию обучающихся с ОВЗ через связь с сообществом сверстников и взрослых – педагогов и родителей.

Литература

1. Андреев В.И. Педагогика: учебный курс для творческого саморазвития 3-е изд. – Казань: Центр инновационных технологий. 2012. – 608 с.
2. Асафьев Б.В. Встречи и раздумья / Б.В. Асафьев // Советская музыка. 1955. № 1. С. 49–58.
3. Баранец Н.А. Формирование социальной успешности младшего школьника как пробле-

ма социальной педагогики / Н.А. Баранец // Вестник Тамбовского университета. 2010. Вып. 12 (92). С. 150–156.

4. Бехтерев В.М. Объективное изучение личности. – М.: Педагогика. 1923. – 63 с.
5. Варламова Е.Ю. Организационно-педагогические условия обеспечения социальной успешности школьников. Автореферат дисс. ... канд. пед. наук: – Кострома: 2004. – 23 с.
6. Выготский Л.С. Психология развития человека. – М.: Изд-во Эксмо. 2005. – 1136 с.
7. Каптерев П.Ф. Педагогический процесс. – СПб. 1905. – 1136 с.
8. Медушевский В.О. О закономерностях и средствах художественного воздействия музыки. – М.: Музыка. 1976. – 253 с.
9. Радугин А.А. Психология и педагогика. – М.: Библионика. 2006. – 255 с.
10. Тугушева А.Р. Представления о социальной успешности и личностное самоопределение юношества. Автореферат дисс. ... канд. псих. наук: Самара, 2007. – 24 с.
11. Федеральный Закон «Об образовании Российской Федерации» от 29.12.2012 № 273 –ФЗ (последняя редакция) [Электронный ресурс]. – URL: https://www.consultant.ru/document/cons_doc_LAW_140174/ (Дата обращения: 09.10.2023).
12. Федеральный государственный образовательный стандарт основного общего образования от 17 декабря 2010 г. № 1894 (в ред. Приказа Минобрнауки России от 29.12.2014 № 1644) [Электронный ресурс]. URL: <https://docs.edu.gov.ru/document/8f549a94f631319a9f7f5532748d09fa/>.
13. Цукерман Г.А. Психология саморазвития / Г.А. Цукерман. – М.: Интерпракс., 1995. – 286 с.
14. Шафикова А.А. Педагогические условия формирования социальной успешности обучающихся в инклюзивно-образовательной среде школьного музыкального театра / А.А. Шафикова // Педагогическое образование в России. 2015. № 5. С. 152–159.
15. Ясвин В.А. Образовательная среда: от моделирования к проектированию. – М.: Смысл, 2001. – 365 с.

THE PROBLEM OF DEVELOPMENT AND SELF-DEVELOPMENT OF STUDENTS WITH LIMITED HEALTH CAPABILITIES IN AN INCLUSIVE EDUCATIONAL ENVIRONMENT SCHOOL MUSICAL THEATER

Tagarieva I.R., Shafikova A.A.

Bashkir State Pedagogical University named after. M. Akmully

The article is devoted to the current problem of development and self-development of students with disabilities in the inclusive educational environment of school musical theater. In this article, the authors examined the essential characteristics of the development and self-development of students with disabilities. We see a solution to this problem in organizing extracurricular work in a specially created inclusive educational environment (in our case, a school musical theater) based on interdisciplinary integration and interaction with class activities, which will ensure the development and self-development of students with disabilities. The results of the study determine the leading direction for further study of the psychological and pedagogical conditions for the development and self-development of students with disabilities.

Keywords: development, self-development, development and self-development of students, educational environment, inclusive educational environment.

References

1. Andreev V.I. Pedagogy: training course for creative self-development, 3rd ed. – Kazan: Center for Innovative Technologies. 2012. – 608 p.
2. Asafiev B.V. Meetings and thoughts / B.V. Asafiev // Soviet music. 1955. No. 1. P. 49–58.
3. Baranets N.A. Formation of social success of a junior schoolchild as a problem of social pedagogy / N.A. Baranets // Bulletin of Tambov University. 2010. Issue. 12 (92). pp. 150–156.
4. Bekhterev V.M. Objective study of personality. – М.: Педагогика. 1923. – 63 p.
5. Varlamova E. Yu. Organizational and pedagogical conditions for ensuring social success of schoolchildren. Abstract of dissertation. ... candidate of pedagogical sciences: – Kostroma: 2004. – 23 p.
6. Vygotsky L.S. Psychology of human development. – М.: Eksmo Publishing House. 2005. – 1136 p.
7. Kapterev P.F. Pedagogical process. – St. Petersburg. 1905. – 1136 p.
8. Medushevsky V.O. On the laws and means of the artistic influence of music. – М.: Music. 1976. – 253 p.
9. Radugin A.A. Psychology and pedagogy. – М.: Biblionics. 2006. – 255 p.
10. Tugusheva A.R. Ideas about social success and personal self-determination of youth. Abstract of dissertation. ... candidate of psychological sciences: Samara, 2007. – 24 p.
11. Federal Law “On the Education of the Russian Federation” dated December 29, 2012 No. 273-FZ (latest edition) [Electronic resource]. – URL: https://www.consultant.ru/document/cons_doc_LAW_140174/ (Date of access: 10/09/2023).
12. Federal state educational standard of basic general education dated December 17, 2010 No. 1894 (as amended by Order of the Ministry of Education and Science of Russia dated December 29, 2014 No. 1644) [Electronic resource]. URL: <https://docs.edu.gov.ru/document/8f549a94f631319a9f7f5532748d09fa/>.
13. Tsukerman G.A. Psychology of self-development / G.A. Zuckerman. – М.: Interpraks., 1995. – 286 p.
14. Shafikova A.A. Pedagogical conditions for the formation of social success of students in the inclusive educational environment of school musical theater / A.A. Shafikova // Pedagogical education in Russia. 2015. No. 5. P. 152–159.
15. Yasvin V.A. Educational environment: from modeling to design. – М.: Smysl, 2001. – 365 p.

Применение информационных технологий для развития иноязычных компетенций: на примере навыков аудирования

Фролова Надежда Викторовна,

кандидат педагогических наук, доцент, сотрудник Академии ФСО России

E-mail: nadushechka65@mail.ru

В последние годы информационные технологии стали неотъемлемой частью языкового образования, и их потенциал в развитии навыков аудирования получил широкое признание. Использование технологий позволяет преподавателям иностранных языков применять целый ряд аутентичных материалов и интерактивных методов, которые могут повысить вовлеченность и мотивацию обучающихся. Кроме того, наличие мультимедийных ресурсов и программных средств упростило разработку эффективных приёмов обучения аудированию, которые могут удовлетворить различные потребности и предпочтения студентов. Цель статьи – ознакомить преподавателей иностранных языков с практическими идеями по формированию и совершенствованию умений в аудировании с применением информационных технологий (ИТ). В статье описаны преимущества, принципы и стратегии использования информационных технологий в обучении иностранному языку, в частности, при совершенствовании навыков аудирования.

Ключевые слова: информационные технологии, навыки аудирования, языковое образование, мультимедийные ресурсы, программные средства, технологические инструменты, принципы, стратегии.

Навыки аудирования являются важнейшим компонентом изучения языка, поскольку они позволяют обучающимся понимать разговорную речь и соответствующим образом реагировать на нее. Однако многие изучающие иностранный язык испытывают трудности с развитием своих навыков аудирования, что может препятствовать их способности эффективно общаться на изучаемом языке. Традиционные подходы к обучению аудированию, такие как упражнения из учебников и диалоги по сценарию, могут оказаться недостаточно привлекательными для обучающихся. В таком случае ИТ становятся мощным инструментом для улучшения процесса обучения, позволяя проводить интерактивные и аутентичные занятия, которые могут мотивировать студентов и улучшить их навыки аудирования [1]. ИТ стали неотъемлемой частью языкового образования, предлагая новые возможности для развития навыков аудирования обучающихся увлекательными и интерактивными способами. Использование информационных технологий позволяет преподавателям включать в свои занятия целый ряд аутентичных материалов, таких как телешоу, фильмы и подкасты, знакомя студентов с использованием естественного языка и культурных реалий. Кроме того, применение программных средств и мультимедийных ресурсов облегчает разработку эффективных приёмов обучения аудированию, которые могут удовлетворить различные потребности и предпочтения обучающихся. В последние годы растет интерес к потенциалу ИТ для совершенствования процесса изучения языка, особенно в развитии навыков аудирования. Некоторые исследования продемонстрировали эффективность обучения аудированию с использованием ИТ для улучшения понимания обучающимися текста на слух, их мотивации и вовлеченности [4] (Муляди, Виджайятинингси, Сингх и Прастикавати, 2021; Рамос и Вальдеррутен, 2017; Пейшото, Пинто, Крассманн, Мело, Кабрал и Бесса, 2019). Например, было установлено, что подкасты являются полезным инструментом для развития навыков аудирования, поскольку они обеспечивают аутентичный языковой ввод и дают студентам возможность самостоятельно практиковаться в аудировании. Аналогичным образом, занятия с применением видеоматериалов, например, просмотр и обсуждение фрагментов телепередач или фильмов, могут помочь обучающимся развить свои навыки аудирования через ознакомление с различными акцентами, интонационными моделями и культурными реалиями. Однако внедрение ИТ в преподавание языка сопряжено

с определенными трудностями [2]. Преподавателям необходимо тщательно отбирать и разрабатывать этапы обучения аудированию с применением ИТ, которые соответствуют уровню, интересам и целям их студентов. Кроме того, преподаватели должны обладать необходимыми технологическими навыками и ресурсами для эффективной разработки и реализации этих мероприятий. Анализ научно-методической литературы и публикаций по данной проблеме показал, что использование ИТ, в частности, мультимедийных ресурсов и программных средств, может оказать положительное влияние на результаты изучения языка, особенно в области навыков аудирования. YouTube и программные инструменты, такие как Audacity и Flipgrid, предлагают преподавателям иностранных языков ряд преимуществ, позволяя им создавать индивидуальные материалы, адаптированные к потребностям и интересам их обучающихся. Программное обеспечение для аудиозаписи, подкасты, программное обеспечение для видеоконференций, приложения для изучения иностранных языков, программное обеспечение для распознавания речи, аудиокниги, онлайн-лекции и вебинары, а также YouTube – вот некоторые из технологических инструментов, которые можно использовать для этой цели [3].

Программное обеспечение для записи звука. Программное обеспечение, которое может записывать аудио, такое как Audacity или GarageBand. Этот инструмент можно использовать для записи лекций, презентаций или другого аудиоконтента для прослушивания и отработки понимания.

Аудиопрограммы подкастов, как правило, в виде серий, охватывающих различные темы и интересы. Подкасты могут стать отличным способом попрактиковаться в навыках аудирования, одновременно изучая конкретные предметы.

Платформы видеоконференцсвязи, такие как Zoom, Skype или Microsoft Teams, можно использовать для участия в дискуссиях по содержанию просмотренных видеосегментов.

Программное обеспечение для виртуальных вебинаров или конференций можно использовать для прослушивания выступающих или докладчиков и участия в дискуссии.

Программное обеспечение для распознавания речи, такое как Dragon Naturally Speaking или Google Voice Typing, можно использовать для отработки навыков аудирования путем расшифровки разговорной речи. Это может помочь обучающимся лучше понимать разговорную речь и улучшить свои собственные навыки говорения на иностранном языке.

Аудиокниги. Аудиоверсии книг можно использовать для отработки навыков аудирования, а также для улучшения словарного запаса и понимания прослушанного.

Онлайн-лекции и вебинары. Многие университеты и организации предлагают онлайн-лекции и вебинары, доступ к которым можно получить бесплатно. Эти ресурсы можно использовать для

отработки навыков аудирования, а также для изучения конкретных предметов.

YouTube – платформа для обмена видеoinформацией с широким спектром контента. Студенты могут использовать YouTube для отработки навыков аудирования, просматривая видеосегменты на изучаемом языке, слушая подкасты или выступления, а также просматривая обучающие видеоролики по различным предметам [5].

Таким образом, технологические инструменты могут быть весьма эффективными в улучшении навыков аудирования у изучающих иностранный язык и помочь обучающимся практиковаться в понимании, участвовать в дискуссиях, улучшать словарный запас и общаться с носителями языка. Используя эти ресурсы, преподаватели иностранных языков могут создавать индивидуальные материалы, адаптированные к потребностям и интересам своих студентов, и расширять их опыт изучения иностранного языка.

Говоря о применении ИТ на занятиях для обучения аудированию, необходимо отметить, что их использование может значительно активизировать данный процесс для изучающих иностранный язык. Однако важно учитывать определенные принципы и стратегии, чтобы гарантировать эффективное использование ИТ для улучшения навыков аудирования. При разработке эффективного этапа занятия по обучению аудированию следует учитывать следующие принципы [4]:

Разминка: перед прослушиванием любого аудио- или видеоконтента обучающиеся должны принять участие в разминке, чтобы активизировать свои предварительные знания и словарный запас, связанные с темой контента. Это может включать в себя короткую дискуссию, мозговой штурм или игру на подбор словарного запаса.

Упражнения перед прослушиванием (предтекстовый этап): следует предусмотреть упражнения перед прослушиванием, чтобы помочь обучающимся снять языковые трудности и сосредоточиться на ключевой информации аудиотекста (упражнения на заполнение пробелов или упражнение на завершение предложения для пополнения словарного запаса и усвоения грамматических структур, с которыми они столкнутся в содержании).

Интерактивные задания на понимание на слух (текстовый этап): содержание должно быть разделено на более короткие сегменты, и после каждого сегмента обучающимся следует выполнить интерактивное задание на понимание на слух. Такие задания могут включать вопросы с множественным выбором, упражнения на сопоставление или действия по заполнению пробелов.

Упражнение после прослушивания (послетекстовый этап): после прослушивания всего содержания студентам следует выполнить упражнение, которое будет направлено на развитие их навыков говорения и письма. Оно может представлять собой обсуждение или дебаты по теме содержания или письменное задание, такое как резюме или размышление о том, что они узнали из контента.

Обратная связь и осмысление: обучающиеся должны получать обратную связь о своей успеваемости, и их следует поощрять к размышлениям о своих стратегиях аудирования и изучения языка. Обратная связь может осуществляться путём экспертной оценки, самооценки или обсуждения эффективных стратегий аудирования под руководством преподавателя.

В дополнение к этим принципам могут быть реализованы следующие стратегии для эффективной интеграции ИТ на занятии для обучения аудированию:

- мультимедийные ресурсы: преподаватели могут использовать мультимедийные ресурсы, такие как видео, подкасты и аудиокниги, чтобы заинтересовать обучающихся и предоставить им аутентичные материалы для прослушивания;
- пользовательские материалы: преподаватели могут использовать программные средства, такие как Audacity и Flipgrid, для создания пользовательских материалов, адаптированных к потребностям и интересам их студентов;
- приложения для изучения иностранных языков: такие приложения, как Duolingo, Babbel или Rosetta Stone, могут помочь обучающимся улучшить свои навыки аудирования на иностранном языке. В этих приложениях часто есть упражнения на аудирование и другие действия, которые помогают студентам практиковаться в понимании.

Учитывая вышеперечисленные принципы и стратегии, преподаватели могут эффективно интегрировать ИТ в занятие и помочь своим студентам улучшить свои навыки аудирования на иностранном языке.

Литература

1. Абрамкина, О.Г. Фролова, Н. В. О преимуществах использования языковой лаборатории при обучении иностранному языку будущих специалистов в неязыковом вузе. – Современное педагогическое образование. – М.: ООО «Издательство «КноРус», 2020. – № 3. – С. 88–91
2. Фролова, Н.В. Об опыте применения программного обеспечения Линко v8.3 на занятиях по иностранному языку в вузе. – Лингвистика, переводоведение и методика обучения иностранным языкам: актуальные проблемы и перспективы: материалы II Всероссийской научно-практической конференции с международным участием, Орёл, 26 марта 2020 г. – Орёл: ОГУ, Институт иностранных языков, кафедра иностранных языков, 2020. – С. 919–924
3. Lan, E.M. Studies in English Language Teaching Vol. 11, No. 2, 2023 35 Published by SCHOLINK

INC (2022). (URL: www.scholink.org/ojs/index.php/selt (дата обращения 16.10.23).

4. Levent Uzun1 1 Faculty of Education, English Language Teaching Department, Bursa Uludag University, Bursa, Turkey – URL: https://www.researchgate.net/publication/369752835_Enhancing_Foreign_Language_Learners'_Listening_Skills_through_Technology_A_Sample_Lesson (дата обращения 16.10.23).
5. Impact of Youtube and video podcast on listening comprehension among young learners. International Journal of Interactive Mobile Technologies, 15(20), 4–19. (URL: <https://doi.org/10.3991/ijim.v15i20.23701> (дата обращения 16.10.23)

THE USE OF INFORMATION TECHNOLOGIES FOR THE DEVELOPMENT OF FOREIGN LANGUAGE COMPETENCIES: THE EXAMPLE OF LISTENING SKILLS

Frolova N.V.

Academy of the Federal Guard Service of Russia

In recent years, information technologies have become an integral part of language education, and their potential in developing listening skills has been widely recognized. The use of technology allows teachers of foreign languages to apply a range of authentic materials and interactive methods that can increase the involvement and motivation of students. In addition, the availability of multimedia resources and software tools has simplified the development of effective listening techniques that can meet the various needs and preferences of students. The purpose of the article is to familiarize teachers of foreign languages with practical ideas for the formation and improvement of listening skills using information technology (IT). The article describes the advantages, principles and strategies of using information technologies in teaching a foreign language, in particular, when improving listening skills.

Keywords: information technologies, listening skills, language education, multimedia resources, software, technological tools, principles, strategies.

References

1. Abramkina, O.G. Frolova, N.V. On the advantages of using a language laboratory when teaching a foreign language to future specialists at a non-linguistic university. – Modern teacher education. – M.: LLC Publishing House “KnoRus”, 2020. – No. 3. – P. 88–91
2. Frolova, N.V. About the experience of using Linko v8.3 software in foreign language classes at a university. – Linguistics, translation studies and methods of teaching foreign languages: current problems and prospects: materials of the II All-Russian scientific and practical conference with international participation, Orel, March 26, 2020. – Orel: OSU, Institute of Foreign Languages, Department of Foreign Languages, 2020. – P. 919–924
3. Lan, E.M. Studies in English Language Teaching Vol. 11, No. 2, 2023 35 Published by SCHOLINK INC (2022). (URL: www.scholink.org/ojs/index.php/selt (accessed 10/16/23).
4. Levent Uzun1 1 Faculty of Education, English Language Teaching Department, Bursa Uludag University, Bursa, Turkey – URL: https://www.researchgate.net/publication/369752835_Enhancing_Foreign_Language_Learners'_Listening_Skills_through_Technology_A_Sample_Lesson (accessed 10/16/23).
5. Impact of Youtube and video podcast on listening comprehension among young learners. International Journal of Interactive Mobile Technologies, 15(20), 4–19. (URL: <https://doi.org/10.3991/ijim.v15i20.23701> (accessed 10/16/23)

Литературные произведения как средство формирования критического мышления на уроках истории

Холмова Ольга Яковлевна,

студент Ишимского педагогического института
им. П.П. Ершова (филиал) Тюменского государственного
университета
E-mail: holmovaolga@yandex.ru

Широкова Алена Андреевна,

студент Ишимского педагогического института
им. П.П. Ершова (филиал) Тюменского государственного
университета
E-mail: alena.shirokova2001@mail.ru

Штейнфельд Кристина Владимировна,

студент Ишимского педагогического института
им. П.П. Ершова (филиал) Тюменского государственного
университета
E-mail: kristin04k.a@yandex.ru

В данной статье рассказывается об использовании межпредметных связей истории и литературы на уроках истории в основной и средней школе, выстроенное на включении художественных текстов в изучение определенных тем и модулей. Раскрывается проблематика применения текстов художественных произведений при изучении конкретных исторических периодов, заключающаяся в построении учебного процесса, выборе форм деятельности, методов и приемов. Приводятся плюсы и минусы данной работы, предлагаются различные методики с раскрытием их эффективности и особенностей проведения с учетом результатов, которые они под собой предполагают. Анализируется специфика работы с учениками при интеграции в историческую науку литературных произведений и влияние, оказываемое подобными действиями. Предлагаются уникальные примеры заданий, разработанные в ходе практической деятельности и апробированные посредством включения их в реальный педагогический процесс.

Ключевые слова: исследовательская деятельность; история; критическое мышление; литература; межпредметные связи; формы работы.

История и литература с древних времен неразрывно связаны друг с другом. Исторические события нашего государства находят своё отражение в летописях, народном фольклоре: мифах, легендах, преданиях и др., а затем уже и в художественной литературе, где запечатлены славные страницы прошлого, достойные вечной памяти. Этим во многом объясняются многосторонние связи литературы с курсом истории, которые выступают одним их актуальных средств комплексного подхода к обучению современных школьников.

Взаимосвязь между историей и литературой прослеживается в произведениях крупнейших писателей. Так литературные труды, созданные в определенную историческую эпоху, могут помочь читателю лучше понять исторический контекст событий, войн, революций, а также социальных и политических потрясений общества. Одновременно с этим формируется представление о языке, религии, обычаях, культурных ценностях и менталитете людей того времени, что значительно поднимает интерес к изучаемой теме и стимулирует учеников проводить анализ, выдвигать гипотезы, развивать критическое мышление, а также осознавать влияние прошлого на настоящее и будущее.

Учитель истории, используя литературные произведения, в которых достаточно подробно отражена жизнь человека, семьи, общества на разных этапах их развития, может более продуктивно провести урок, погружая школьников в определенную историческую среду. Например, это может быть изучение определенной эпохи, где автор раскрывает тонкости жизни и культуры, позволяя читателю окунуться в прошлое. Так роман Льва Николаевича Толстого «Война и мир» описывает жизнь в России XIX века. Автор раскрывает подробности событий на политическом уровне, описывает лидеров стран, которые принимали участие в войне 1812 года. Достаточно подробно описаны битвы, перечислены полководцы и мотивы их действия. Несмотря на то, что главной темой романа является война, Л.Н. Толстой представляет читателю быденную жизнь русского общества того времени, их привычки, повседневные заботы, семейные отношения и романтические истории. Можно сказать, что книга глубоко погружает в исторические процессы того времени и служит незаменимым источником знаний для школьников. В результате осуществления межпредметных связей в ходе урока, учащиеся смогут обобщить знания и расширить область познания процессов и явлений из разных учебных дисциплин.

Межпредметные связи позволяют школьникам не только разобраться в фактах истории, но и более подробно узнать о деятельности известных личностей и русского народа, при помощи обращения к внутреннему миру героев, непосредственно участвовавших в событиях [2]. Например, обращаясь к книгам А.С. Пушкина «История Пугачева» и «Капитанская дочка», можно составить точный исторический портрет Емельяна Пугачева, Петра III, Екатерины II. Другим примером служит роман Валентина Пикуля «Фаворит», который в полной мере демонстрирует величие Екатерины II и Григория Потемкина. А также исторический роман Алексея Толстого «Петр I», воссоздающий точный образ Петра Великого.

Изучая реальные исторические события, можно обратиться к произведениям М.А. Шолохова «Тихий Дон», А.А. Ахматовой «Реквием», А.А. Фадеева «Молодая гвардия», которые, описывая Первую мировую войну, революцию 1917 года, Гражданскую войну, период сталинских репрессий и Великую Отечественную войну, сохраняют память об определенных исторических событиях, изменивших судьбы всего народа [5]. Таким образом, изучение материала поможет школьникам лучше осознать взаимосвязь фактов и явлений, а также понять закономерности исторического процесса.

Главное, что следует учитывать – это рациональный подход к организации работы с использованием межпредметных связей. Нужно помнить, что такой прием должен вносить в образовательный процесс элементы новизны и заинтересованность, а не скуку и усталость. Литературы не должно быть слишком много, потому что в первую очередь это урок истории, и основное внимание должно оставаться именно на исторической составляющей темы. Художественные произведения – лишь способ трансляции истории в более простом для понимания учеников формате.

Наиболее удобной формой в данном случае будет выступать групповая работа, так как, зачастую, при таком построении урока ученикам проще понять и осмыслить задание учителя, а также такой подход позволяет выполнить большие по объему проекты, что не всегда удобно для реализации в индивидуальной форме, так как отнимает немало времени. Здесь же учащиеся могут делегировать друг другу обязанности в зависимости от сильных сторон каждого, активнее включаясь в процесс и не теряя заинтересованности в трудные моменты. Также такой формат позволит включить в обучение различные образовательные технологии, которые в большинстве своем эффективны именно при работе в группах. Сюда можно отнести различные ролевые и деловые игры, отдельно выделить дебаты и дискуссии. Помимо этого, целесообразным является использование творческих мастерских и проектной деятельности, поскольку данные методики позволяют учащимся глубже и осознаннее погрузиться в материал, не затрачивая слишком много времени и сил [1].

Тем не менее, нельзя отказываться и от самостоятельной работы учеников при интеграции истории и литературы, так как в процессе личного познания школьник способен лучше анализировать предложенный текст и ситуации. Иначе говоря, работу, связанную с анализом текста и решением проблемных ситуаций, также отраженных в тексте, правильнее будет строить в качестве самостоятельной работы, чтобы ученик учился работать не только в группе, но и обособленно от нее, развивая собственные навыки и умения [6]. Так, например, можно предложить ученикам при работе с художественным текстом выделить моменты, характеризующие историческую действительность описываемой эпохи. Затем, опираясь на собственные знания и пройденный на уроках материал, проанализировать полученные данные, разграничивая достоверную информацию и художественный вымысел автора. Также, можно предложить ученикам дополнить образные конструкции произведения фактами истории, которые кажутся им наиболее яркими и важными для построения четкой исторической картины. Такой подход поможет школьнику не только развить навык исторического анализа, но и научиться думать и рассуждать, применяя свои знания на практике, руководствуясь лишь своими взглядами и мнением. Подобная работа занимает немало времени, которое, в свою очередь, полностью окупается результатом.

Применять подобные технологии можно вне зависимости от возраста учащихся, задача состоит лишь в вариативности уровня сложности поставленной перед классом задачи. Этого можно достичь несколькими путями: как через упрощение вопросов и заданий, предоставление учащимся опорного плана или же чередования самостоятельной и групповой работы.

Еще одним методом, сочетающимся с интегративным обучением, является исследовательская деятельность учеников с опорой на литературные произведения. Это может быть как исторический анализ конкретного произведения, так и комплексная работа по курсу произведений с выявлением исторических фактов и отсылок, указывающих на настроения в обществе исследуемого периода [1]. Подобная работа не проста и весьма ресурсозатратна, так как отнимает у школьника много времени. Но, при правильном подходе к организации исследовательской деятельности, результат не заставит себя ждать: в итоге ученик получит навыки работы с текстом и историческим, и художественным, научится отличать факты реальные от вымышленных, разовьет навыки анализа и синтеза, обретет новые знания, а также сможет правильно формулировать свои мысли.

Рассуждая о пользе применения на уроках истории межпредметных связей с литературой не стоит забывать и о том, что основной поток знаний обучающиеся получают через рассказ учителя, но не всегда учитель может найти подходящий набор изобразительных средств для составления образа исторических лет. В связи с чем примене-

ние художественной литературы на уроках истории помогает конкретизировать исторический материал, сделать его доступным для понимания школьников.

Например, при изучении похода Игоря Святославича на половцев в 1185 году учитель может устроить учебную дискуссию. При этом для более продуктивной работы во время дискуссии учитель может не только пользоваться материалами параграфа учебника, но и проанализировать с обучающимися основные аспекты памятника Древнерусской литературы «Слово о полку Игореве», где для обсуждения могут быть выбраны следующие события:

1. Поход Игоря Святославича;
2. Стратегия, обсуждение планов перед походом;
3. Персонажи, то есть рассмотреть личность Игоря Святославича и половецкого хана Кончака.

Дополнительное изучение темы позволит школьникам грамотно и аргументировано отстаивать свое мнение.

Во время проведения дискуссии педагогом ставится проблемный вопрос: «Значение и влияние похода русского князя в 1185 году на основе поэмы «Слово о полку Игореве» на современность». После происходит разделение класса на группы, где внутри каждой группы происходит обсуждение проблемы. А завершается дискуссия представлением результатов перед классом и общим обсуждением с подведением итогов [3; 4].

В ходе проведения дискуссии школьники должны прийти к выводу, что поход является ключевым событием в истории нашей страны, отражающим борьбу за независимость, а поэма раскрывает мужество воинов, что оказывает влияние на формирование самосознания русского народа. Помимо этого, поход Игоря Святославича оказал не мало важное влияние на дальнейшее развитие государства: после него началось объединение русских княжеств против общего врага.

Также для развития критического мышления необходимо формировать у школьников навыки анализа и классификации информации. Здесь учитель истории в качестве дополнительного материала на уроке может применять художественную литературу, например, при изучении деятельности Елизаветы Петровны для большего осмысления социальных, политических, культурных аспектах XVIII века можно использовать произведение М.В. Ломоносова «Ода на день восшествия на Всероссийский престол Императрицы Елизаветы Петровны 1747 года». Обучающимся для развития навыков исторического исследования можно дать фрагменты из оды, а при анализе – использовать прием «Плюс-минус-интересно», где:

- Школьник отмечает **плюсом** те факты, которые отвечают на вопрос «что в этом хорошего?»
- Школьник отмечает **минусом** те факты, которые отвечают на вопрос «что в этом плохого?»
- Школьник ставит вопрос напротив тех факторов, которые отвечают на вопрос «что в этом интересного?»

При этом ученики изначально обращают свое внимание на отрицательные факты, затем на положительные и только после на интересные. При анализе художественного произведения необходимо обговорить с обучающимися тот момент, что автор мог изменить исторические факты и добавить литературные эффекты. Поэтому важно уметь оценивать не только наличие исторических событий, персоналий, но и точность и достоверность этих фактов.

Анализ «Оды на день восшествия на Всероссийский престол Императрицы Елизаветы Петровны 1747 года» направлен на то, чтобы школьники лучше поняли культурные традиции того времени, а также осмыслили и запомнили период правления Елизаветы Петровны.

Не мало важное значение для развития критического мышления учащихся оказывает деловая игра. Деловая игра – это имитация принятия решений, при наличии конфликтной ситуации. Так, при изучении Отечественной войны 1812 года, учитель может с опорой на стихотворение М.Ю. Лермонтова «Бородино» разработать деловую игру для учеников. Например, сценарий может быть следующим:

Деловая игра «На бородинском поле». Учитель делит класс на две команды: французская и русская армии. После чего каждая команда выбирает капитана, который будет принимать стратегические решения. Перед тем как начать игру, ученики анализируют стихотворение М.Ю. Лермонтова «Бородино», где определяют основные детали и события Бородинского сражения. Затем начинается игра, которая проходит в несколько раундов. Каждый раунд представляет собой разные по уровню сложности задания. Команды на основе полученной ранее информации должны отвечать на поставленные вопросы. Побеждает команда, набравшая наибольшее количество баллов. Важно, чтобы учитель после каждого раунда давал пояснение ходу бородинской битвы, а также помогал школьникам отделять литературную часть от исторической действительности.

Стоит отметить, что применение данной технологии на уроке истории совместно с анализом художественной литературы помогает обучающимся лучше понять исторический контекст и значение Бородинской битвы, а также запомнить основные моменты сражения, его последствия и влияние на Отечественную войну 1812 г. В то же время ученики смогут вжиться в роль участника битвы, понять его эмоции и чувства, а это способствует развитию эмпатии.

Таким образом, применяя на уроках истории художественные произведения, мы не только увеличиваем познавательную активность школьников, но и выстраиваем образную картину исторической действительности, что, в свою очередь, способствует лучшему усвоению знаний, так как создает более четкие и крепкие ассоциативные цепочки в памяти учеников. Такой подход упрощает понимание научного текста, придавая ему яр-

кость и красочность, что немаловажно в работе со школьниками, которым, зачастую, очень трудно и порой просто неинтересно изучать сухие факты, даты и персоналии. Выстраивая интегративные связи с литературой, мы приобретаем немало новых форм работы на уроке и вне классной комнаты. Такие задания не только более интересны, но еще и результативны, поскольку способствуют развитию у школьников аналитического и критического мышления, способность визуализировать изучаемый материал, решать проблемные ситуации и четко формулировать свои мысли.

Литература

1. Бермус А.Г. Практическая педагогика/ А.Г. Бермус. Москва: юрайт, 2020, 127 с.
2. Гурьев А. И., Межпредметные связи – теория и практика // Наука и образование – Горно-Алтайск, 1998 – № 2. – 204 с.
3. Лихачев Д.С. «Слово о полку Игореве» и культура его времени. Л., 1978. 360 с.
4. Лихачев Д.С. Поэтика древнерусской литературы / Изд. 3. М., 1979. С. 353.
5. Нестерова, Н.Н. Проблема межпредметных связей в преподавании истории и литературы / Н.Н. Нестерова. – Текст: непосредственный // Молодой ученый. – 2023. – № 2 (449). – С. 459–462. – URL: <https://moluch.ru/archive/449/98698/> (дата обращения: 09.10.2023).
6. Соколов Б.М. Литература и история: Проблема интеграции. Кемерово, 1994. 66 с.

LITERARY WORKS AS A MEANS OF FORMING CRITICAL THINKING IN HISTORY LESSONS

Kholmova O. Ya., Shirokova A.A., Steinfeld K.V.

student of P.P. Ershov Ishim Pedagogical Institute (branch) Tyumen State University

This article describes the use of interdisciplinary connections of history and literature in history lessons in primary and secondary schools, built on the inclusion of literary texts in the study of certain topics and modules. The article reveals the problems of the use of texts of works of art in the study of specific historical periods, which consists in the construction of the educational process, the choice of forms of activity, methods and techniques. The pros and cons of this work are given, various methods are proposed with the disclosure of their effectiveness and features of conducting, taking into account the results that they imply. The specifics of working with students when integrating literary works into historical science and the influence exerted by such actions are analyzed. Unique examples of tasks developed in the course of practical activity and tested by including them in the real pedagogical process are offered.

Keywords: research activity; history; critical thinking; literature; interdisciplinary connections; forms of work.

References

1. Bermus A.G. Practical pedagogy/ A.G. Bermus. Moscow: yurayt, 2020, 127 p.
2. Guryev A. I., Interdisciplinary connections – theory and practice // Science and education – Gorno-Altaysk, 1998 – No. 2. – 204 p.
3. Likhachev D.S. “The word about Igor’s regiment” and the culture of his time. L., 1978. 360 p.
4. Likhachev D.S. Poetics of Ancient Russian literature / Ed. 3. M., 1979. P. 353.
5. Nesterova, N.N. The problem of interdisciplinary connections in the teaching of history and literature / N.N. Nesterova. – Text: direct // Young scientist. – 2023. – № 2 (449). – Pp. 459–462. – URL: <https://moluch.ru/archive/449/98698/> (accessed: 09.10.2023).
6. Sokolov B.M. Literature and history: The problem of integration. Kemerovo, 1994. 66 p.

Эмоционально-волевой компонент политического мировоззрения: методические аспекты формирования в условиях Сибирской пожарно-спасательной академии

Чёрный Сергей Петрович,

канд. пед. наук, доц. кафедры гуманитарных и социально-экономических дисциплин ФГБОУ ВО «Сибирская пожарно-спасательная академия ГПС МЧС России»
E-mail: opk@sibpsa.ru

Савин Александр Петрович,

канд. пед. наук, доц. кафедры гуманитарных и социально-экономических дисциплин ФГБОУ ВО «Сибирская пожарно-спасательная академия ГПС МЧС России»
E-mail: opk@sibpsa.ru

В статье рассматриваются основные этапы формирования эмоционально-волевого компонента политического мировоззрения на примере курсантов и студентов Сибирской пожарно-спасательной академии. На первом этапе формируются эмоции, которые в жизни человека играют огромную роль в общении. Рассмотрены мероприятия которые вызывают наиболее яркие эмоции, которые составляют базу для формирования политического мировоззрения. Следующий этап формирования эмоционально-волевого компонента политического мировоззрения строится на основе кратковременных, но системных эмоций это чувства, которые более долговременные. Рассмотрены основные виды чувств и как они связаны с эмоциями. Третий этап формирования убеждений. Рассмотрены факторы влияющие на формирования убеждений, прежде всего политического характера. Рассмотрен широкий спектр мероприятий влияющих на формирования убеждений которые составляют основу политического мировоззрения. Завершающий этап формирования эмоционально-волевого компонента политического мировоззрения это формирование волевых качеств у курсантов и студентов. Выявлены основные виды учебной и вне учебной деятельности которые наиболее влияют на формирования волевых качеств. Определён основной фактор формирования политического мировоззрения.

Ключевые слова: формирования, эмоции, чувства, убеждения, воля, мероприятия, эмоционально-волевой компонент.

Актуальность исследования

Процесс формирования политического мировоззрения в современных условиях, в век информационных технологий когда происходит усложнение процессов социальной жизни, изменение стереотипов восприятия и поведения носит многогранный характер. В этом процессе участвуют разные акторы, которые преследуют свои цели, и пытаются сформировать определённые взгляды, ценности, убеждения у молодых людей. Исходя из такого многообразия политических событий, которые заполнили телеэфир, социальные сети, интернет возникают проблемы формирования эмоционально-волевого компонента политического мировоззрения у курсантов и студентов. Значительный вклад в исследование эмоционально-волевой сферы молодых людей внесли Л.С. Выготский, И.Л. Васильева, И.С. Кон, К.Н. Поливанова, Д.Б. Эльконин. В настоящее время исследований в данной области достаточно, однако учёные которые исследуют данную проблему политический аспект упускают. Рассмотрим прежде всего вопрос, эмоционального восприятия политических событий молодыми людьми, как проходит процесс формирования эмоционально-волевого компонента политического мировоззрения на современном этапе у студентов и курсантов. При формировании данного компонента важно выделить составляющие которые в профессиональной деятельности будут играть важнейшую роль, такие как эмоции, чувства, убеждения, мотивы, воля, инструменты которые их формируют. Эмоционально-волевой компонент политического мировоззрения формируется разными акторами родителями, ВУЗом, кинематографом, друзьями. Однако последние исследования показывают, что наибольший всплеск эмоций у молодых людей происходит от просмотра фильма. Исходя из того, что на наших экранах можно увидеть разные картины, соответственно они вызывают разные эмоции. Например фильмы об Отечественной войне, о героях нашего времени вызывают альтруистические, пугнические эмоции, и совершенно другие эмоции вызывают фильмы голливуда – акизитивные, глорические эмоции. Эмоция (от лат. *emovere* – «волновать, возбуждать») – переживание, выражающее оценку человеком определенной ситуации с точки зрения актуальной для него в данный момент потребности[3,34]. Эмоции это кратковременные психические состояние которые формируют чувства, они более продолжительные, и вследствие чувства формируют убеждения. Убеждения формируют волевые

качества курсанта и студента. Таким образом цель исследования – выявить основные этапы процесса формирования эмоционально-волевого компонента политического мировоззрения на современном этапе у курсантов и студентов Сибирской пожарно-спасательной академии».

Рассматривая цепочку эмоции, чувства, убеждения, воля определим факторы наиболее активного воздействия на формирования эмоционально-волевого компонента. На первом этапе выявим как влияют визуальные мероприятия как кино, спектакль, беседа, тренинги, практические занятия на эмоции курсанта. Исходя из опроса курсантов и студентов наибольший эмоциональный всплеск происходит от просмотра фильма военного, приключенческого, та же реакция на просмотр спектакля однако эмоции значительно снижены. В этой ситуации курсант, студент эмоционально переживает победы и неудачи героя, находится виртуально в той же обстановке что и герой. При опросе курсантов после просмотра фильма «Грозовые ворота» возникает чувство гордости за русских офицеров которые сражаются на Кавказе, эмоционально они переживают за наших бойцов. Фильмы такой тематики формируют пугнические эмоции. Это эмоции, в основе которых лежит потребность в преодолении опасности. Пугнические эмоции отражают интерес к борьбе, возбуждение от рискованных, напряженных ситуаций[3,57]. Соответственно данные эмоции вызывают чувства гордости, ответственности, бдительности. По своему накалу эмоций просмотр спектакля «Сын полка» носит патриотический характер тоже, но занимает второе место исходя из опроса курсантов. В этом случае идёт процесс формирования пугнических и альтруистических эмоций. Данные эмоции вызывают чувства сострадания, горечи, ответственности. Беседы, встречи с ветеранами, работа в библиотеке вызывают в основном коммуникативные, глорические, практические эмоции. Данные эмоции вызывают чувства коллективизма, ответственности, собранности. Вторым этапом формирования эмоционально-волевого компонента политического мировоззрения являются чувства. Особенностью формирования чувств является систематическое эмоциональное восприятие событий, образов, ценностей. Формирование познавательных, моральных, интеллектуальных, эстетических чувств происходит в ходе учебно-воспитательного процесса, и воспитательных мероприятий проводимых в академии. Чувства усваиваются и превращаются в индивидуальные черты личности, которыми должны обладать будущие офицеры. Следующим этапом формирования эмоционально-волевого компонента являются убеждения. Убеждения это социально-психологический механизм общения строящейся на системе логических доказательств, в основе которых лежат знания, эмоции, чувства. Убеждения являются основой политического мировоззрения. К основным источникам убеждения отно-

сятся прежде всего знания полученные на занятиях, при чтении литературы, при просмотре фильмов, полученные в беседах, просто в житейском опыте, и как результат знаний и опыта сформированные ценностные ориентации. Таким образом, формируются первичные убеждения, с течением времени формируются ценностные убеждения. Формирования вторичных устойчивых убеждений происходит на базе уже существующих но в другой ситуации. Процесс формирования убеждений политического характера проходит красной канвой через все занятия, мероприятия проводимые в академии. Завершающим этапом формирования эмоционально-волевого компонента является воля, волевые качества курсанта, студента. Воля формируется в процессе учебной, трудовой, служебной деятельности курсанта. Волевые качества формируются под воздействием прежде всего коллектива, боевых традиций, примеров поведения сотрудников в условиях чрезвычайной ситуации, личном общении курсантов с ветеранами. Для курсантов к числу важнейших условий формирования воли относится строгое соблюдение распорядка дня, точное соблюдение устава внутренней службы, строевого устава. Строгое соблюдение субординации. Волевые качества у курсантов закрепляются во время физической подготовки, практических занятий, тактических учений. Волевые качества также связаны с выбором мотива, и если мотив определён то необходимы усилия, принятие решения для достижения поставленной цели, а цель предполагает план действий, и когда волевое действие достигло результата наступает моральное удовлетворение, положительные эмоции[2,32]. Воля также предполагает и умение ограничивать себя в желаниях, стремлениях, поведении. Данный фактор играет немалую роль у сотрудников силовых структур.

Таким образом в ходе исследования мы выявили основные этапы формирования эмоционально-волевого компонента политического мировоззрения у курсантов и студентов Сибирской пожарно-спасательной академии. На первом этапе процесс формирования эмоционального восприятия материала основан на визуальном контакте с объектами которые вызывают интерес у курсантов и студентов, в основном это приключенческие фильмы военной, политической тематики. На втором этапе на основе повторяющихся эмоций формируются чувства, они более долговременные. На следующем этапе чувства подкреплённые практикой превращаются в убеждения. Политические убеждения составляют основу политического мировоззрения, и влияют на волевые качества. На завершающем этапе формируются волевые качества курсанта и студента такие как дисциплинированность, мужество, решительность, настойчивость, выдержка. Одним из важнейших факторов формирования эмоционально-волевого компонента политического мировоззрения являются мероприятия с визуализацией событий, образов, ценностей.

Литература

1. Вудвордс Р.С. Зрительное восприятие глубины. – М. Изд. Московского университета, 1975.
2. Иванников В.А. Психологические механизмы волевой регуляции. М.: ПИТЕР 2006.-208 с.
3. Рейковский Я. Экспериментальная психология эмоций. М., 1979.-231с.
4. Реан А.А., Бордовская Н.В., Розум С.И. – Психология и педагогика СПб.: Питер, 2002.-432с.
5. Соборнов Г.Н.. Методика ЭВС под редакцией Линниченко А.Н. 2002г

EMOTIONAL-VOLITIONAL COMPONENT OF THE POLITICAL WORLDVIEW: METHODOLOGICAL ASPECTS OF FORMATION IN THE CONDITIONS OF THE SIBERIAN FIRE AND RESCUE ACADEMY

Cherny S.P., Savin A.P.

Siberian Fire and Rescue Academy EMERCOM of Russia

The article discusses the main stages of the formation of the emotional-volitional component of the political worldview on the example of cadets and students of the Siberian Fire and Rescue Academy. At the first stage, emotions are formed, which play a huge role in communication in a person's life. The events that cause the most vivid emotions, which form the basis for the formation of a political

worldview, are considered. The next stage of the formation of the emotional-volitional component of the political worldview is built on the basis of short-term, but systemic emotions are feelings that are more long-term. The main types of feelings and how they are related to emotions are considered. The third stage of the formation of beliefs. The factors influencing the formation of beliefs, primarily of a political nature, are considered. A wide range of activities affecting the formation of beliefs that form the basis of a political worldview is considered. The final stage of the formation of the emotional-volitional component of the political worldview is the formation of volitional qualities in cadets and students. The main types of educational and extracurricular activities that most affect the formation of volitional qualities are identified. The main factor of the formation of a political worldview is determined.

Keywords: formations, emotions, feelings, beliefs, will, events, emotional-volitional component.

References

1. Woodworths R.S. Visual perception of depth. – Moscow University Publishing House, 1975.
2. Ivannikov V.A. Psychological mechanisms of volitional regulation. M.: PETER 2006.-208 p.
3. Rejkovsky Ya. Experimental psychology of emotions. M., 1979.-231s.
4. Rean A.A., Bordovskaya N.V., Rozum S.I. – Psychology and pedagogy St. Petersburg: Peter, 2002.-432s.
5. Sobornov G.N.. IVS methodology edited by Linnichenko A.N. 2002

Самостоятельный раздел в стандарте по физической культуре и спорту как фактор, влияющий на формирование структуры личности студентов

Чернышев Виктор Петрович,

кандидат пед. наук, профессор, ведущий научный сотрудник Высшей школы Физической культуры и Безопасности жизнедеятельности ФГОУ ВО ТОГУ
E-mail: chernyshov_vp@mail.ru

Клименко Василий Александрович,

кандидат пед. наук, доцент, зав. кафедрой физического воспитания ФГОУ ВО ДВГУПС
E-mail: itps_klimenko@mail.ru

Бородин Петр Владимирович,

канд. пед. наук., доцент кафедры ФвиС ФГОУ ВО ДВГМУ
E-mail: Borodinpetr@mail.ru

Кондратюк Ирина Валерьевна,

старший преподаватель кафедры ФКиМБД АГПУ
E-mail: kondratuk.kondratuk@yandex.ru

Статья посвящена прояснению смыслового наполнения раздела ФГОС 3++ по физической культуре и спорту в части «самостоятельная работа». Современные стандарты обучения в вузе четко регламентируют раздел «самостоятельная работа» для каждой учебной дисциплины. Для дисциплины «Физическая культура и спорт» данный раздел является проблематичным в силу специфики предмета. Прошедшая пандемия COVID-19 открыла для специалистов много новых вопросов по организации обучения. Оказалось, что одобряя на словах физическую активность индивида в самых разнообразных формах, многие студенты оказались не способными организовать свой двигательный режим самостоятельно. Одной из ключевых причин подобного состояния дел является усвоенная с детских лет привычка, передавать заботу об организации активности какой-либо третьей инстанции – педагогам, родителям, друзьям, интернету. Оказавшись лицом к лицу с необходимостью самостоятельно формировать двигательный режим студенты испытали ряд серьезных трудностей. Для решения означенной проблемы предлагается пересмотреть подходы к самостоятельной части обучения в рамках учебного предмета «Физическая культура и спорт» в вузе. Ключевым аспектом модели обучения должны стать не достигательно-целевые параметры, а соотносимость личностного самостроительства с конкретными физическими средствами развития. Адекватное использование самостоятельной работы по предмету, способствует личностному росту молодых людей и обретению перспективы жизненного развития.

Ключевые слова. Образовательные стандарты. Физическая культура и спорт. Развитие личности. Самостоятельная работа.

История человечества изобилует событиями, которые с легкой руки Н. Талеба сегодня называют «черный лебедь». Черный лебедь это акт, произошедший неожиданно для большинства и поставивший это большинство перед серьезным экзистенциальным выбором жизненной траектории. Одним из таких «лебедей» в современной истории стала пандемия COVID-19, обрушившаяся на людей в 20-е годы XXI века. Пандемия радикально переформатировала пространство обитания людей, переместив многих из обжитого и привычного ореола обитания в локальное, замкнутое пространство, жестко отграниченное от других людей. Одним из уроков пандемии стало понимание того факта, что оставшийся один на один с собой современный индивид, с большим трудом стал обживать новые для себя условия существования. Многочисленные свидетельства специалистов зафиксировали резкое увеличение психических девиаций у самых разных групп населения. Исследование форм поведения людей в условиях изоляции представляется важной эвристической задачей, выводы из решения которой могут способствовать обеспечению людей дополнительными ресурсами для преодоления возможных последствий подобных катастроф в будущем.

Предметом исследования стал локальный аспект обеспечения жизнедеятельности людей – умение самостоятельно обеспечивать необходимый двигательный режим в условиях ограниченных возможностей передвижения. Рабочей гипотезой исследования стало предположение, что обоснованное методологически обучение студентов основам самостоятельного планирования и рационального использования методик индивидуального обеспечения двигательного режима, способствует наполнению жизненного пространства элементами активности, позволяющими идентифицировать это пространство как смыслодержательное. Поводом для формулирования гипотезы стали многочисленные свидетельства студентов вуза, обучавшихся на разных специальностях в период пандемии. Следует подчеркнуть, что в фокусе внимания были молодые люди, не имевшие в своем жизненном опыте непосредственных занятий какими-либо видами спорта в детские годы. Специалисты в один голос отмечают, что современные молодые люди достаточно индифферентно относятся к физической культуре и спорту как важному аспекту жизнедеятельности. Кто-то связывает это явление с введением в школах ЕГЭ, кто-то с распространением различных гаджетов, «съедающих» время людей, называются и другие

причины пассивного отношения к физическому развитию, но факт констатируют многие – отсутствие «дворовой» культуры и загруженность сторонними занятиями, делает молодых людей заложниками исключительно организованных форм физической активности. Опросы студентов, проведенные нами в период начиная с 2020 года позволил выявить парадоксальную на первый взгляд ситуацию, подавляющее большинство опрошенных, уверенно относили себя к числу людей, одобряющих физическую активность индивида в самых разнообразных формах. Но за мнимым одобрением скрывается полное незнание основ функционирования собственного организма, регламентации этой физической активности и неумение организовывать индивидуальные занятия [5,6]. Парадокс заключается в том, что не отрицая значимости физического развития, большинство молодых людей с легкостью передавали заботу об этой значимости на, своего рода, аутсорсинг, на любую третью инстанцию, которой вменяется организация этой деятельности. Другими словами, многим молодым людям казался достаточным такой режим двигательной активности, который они получали в организованных формах на уроках физкультуры в школе. Научить студентов самостоятельно, без посторонней помощи и опеки, организовывать адекватный потребностям и возможностям режим двигательной активности, одна из ключевых задач учебной дисциплины «Физическая культура и спорт» на современном этапе [7]. Для решения поставленной задачи необходимо кардинально пересмотреть методологию одного из важнейших учебных параметров – раздел самостоятельной работы, а именно домашнее задание. Самостоятельная работа по предмету значительная часть учебного процесса в современных стандартах обучения. Предполагается, что в рамках этой работы студенты должны закреплять полученные на академических занятиях навыки, что способствует формированию устойчивых знаний. Понятие «домашнее задание» широко распространённый термин, на первый взгляд знакомый и очевидный всем, кто когда-либо учился в школе. Если в отношении практически всех учебных предметов, домашнее задание вполне приемлемый конструкт, отличительной чертой которого является возможность его контроля и проверки, то для физической культуры подобная очевидность не очевидна совсем. Попытки отдельных специалистов в период пандемии, обязать студентов снимать выполнение заданий на телефон и присылать для проверки преподавателю, не более чем попытки делать хорошую мину. Помимо оперативного контроля выполнения конкретного задания, существует проблема фиксации эффекта, зависящая от длительности занятий. Изменения в развитии организма под воздействием физических упражнений длительный процесс, зафиксировать параметры которого объективно можно только по прошествии большого временного отрезка. Более того, растущий молодой организм не развива-

ется линейно и последовательно, вспышки бурного роста сменяются периодами упадка активности и апатии психики [3]. Именно поэтому домашнее задание по физической культуре на практике выглядит как формальный довесок к учебному материалу, присутствующий в содержании дисциплины, но фактически остающийся целиком в этом формальном статусе. Первым шагом к легитимации данного элемента учебной деятельности должен стать семиотический поворот, термин «задание» несет в себе определенный набор императивных коннотаций, регламентирующих выполнение определенных действий, ограничивающих творческую фантазию занимающегося. Выполнение предписанных заданием действий переводит субъекта деятельности в объект, главной задачей которого становится не творческое осмысление предпринимаемых усилий, а безусловное соответствие заданному. В этой связи более предпочтительным будет понятие «рекомендации», оставляющие индивиду право и возможность активно включать в деятельность свои индивидуальные предпочтения. Рекомендации по организации самостоятельной работы, оставляя индивиду простор для импровизации, помимо этого предписывают человеку существенный элемент авторства той деятельности, которой он занят. Для современных молодых людей статус авторства собственной траектории развития наиболее востребованная часть личностной структуры. Обильная бомбардировка сознания современного человека огромным потоком разнообразной информации, делает его по выражению философа «голым, уязвимым» [1], «заброшенным в этот мир» Хайдеггер[8], одиноким и т.д. Поиск человеком точек самоидентификации процесс не бесконечный, многие уступают напору внешнего и становятся пассивными потребителями чужих смыслов. В связи с этим, главной функцией образования через организацию самостоятельной работы становится необходимость обеспечения целостной ориентации в мире с позиции интересов агента действия [2]. Интерес человека – один из главных продуктов генезиса природы, общества и самого homo sapiens, только при его осознанном проявлении возможно его эффективное использование для объективного и творческого определения себя во взаимоотношениях с окружающим миром. Подобный подход к образованию по физической культуре в рамках организации самостоятельной работы радикально снимает формирование содержательного контента через функционально-исполнительские целевые установки, переводя акцентацию деятельности в режим бесцелевого процесса. Снятие, элиминирование конкретных целей в самостоятельной работе позволяет участникам процесса образования кардинально уйти от привычных форм контроля и соответствующей отчетности. Ответственность за результативность содержания целиком перемещается во внутреннее пространство осмысления и реализации личности. Отказ от универсальных моделей организации

физического совершенствования предполагает активный поиск таких форм деятельности, которые сам индивид способен определить как значимые и результативные для него. Возникающая в результате поисковая потребность порождает в личности конфликтную ситуацию, часто лежащую в морально-нравственном поле, так как ее разрешение требует от человека сознательно-волевого усилия и решение, принятое в этой ситуации, может быть показателем его развивающейся субъектности. Суть внутреннего конфликта в области физического развития молодых людей лежит в «очевидной неочевидности» необходимости проявлять волевое усилие там, где его можно избежать. Молодой, здоровый организм способен вполне адекватно обеспечить жизнедеятельность без особого дополнительного усилия по поддержанию активного гомеостаза. Большинство опрошенных студентов в качестве причины пассивного времяпровождения называли собственную лень, что на наш взгляд, не совсем точный диагноз. Лень не самое простое поведенческое свойство человека, часто за ленью скрываются гораздо более глубокие мотивы. Самостоятельная работа по физическому совершенствованию переводит учебный процесс из средства «добывания новых знаний» в средство самоутверждения через использование этих знаний в практической деятельности. Именно на этом переходе у студентов возникают трудности, так как в привычном для них формате, занятия проводятся под руководством специалиста, жестко регламентирующего форму активности. Самоутверждение как необходимый компонент «личностного производительного труда» реализуется через преодоление самостоятельно организованных трудностей. Очевидно, что реакция человека на внешние раздражители обычно соответствует принятым моделям поведения, в которые индивид вписан по факту принадлежности к той или иной культурной форме. В рамках организации самостоятельной работы по физическому совершенствованию возникающие трудности располагаются не в окружающем индивида мире, а внутри его сознания. Общераспространенные способы организации содержания деятельности приемлемы, но недостаточны для их практического воплощения. Чтобы самостоятельно выполнять определенную программу необходимо проявить дополнительное к содержанию усилие, регламентировать которое можно только самостоятельно. В этом кроется еще один фактор, очевидность которого не видна на первый взгляд. В основе обучения индивида в любых формах лежит способность проявлять усилие, которое именно как усилие, является общим для любых дисциплинарных практик и развивается это усилие как способность, независимо от содержания обучения, к которому оно прикладывается. В этом смысле самостоятельное образование по физической культуре, утрачивая традиционные для него черты искусственности и внешней регламентации, приближается к естественной жизнедеятельности че-

ловека. Другими словами, научаясь «производить» личностное усилие по преобразованию своей природной ипостаси в культурные формы, человек экстраполирует данное свойство на любые другие виды активности, включая и интеллектуальный труд. При этом важно подчеркнуть, что овладевая в учебном процессе опытом применения полученных знаний, способами их практического применения, более значимым аспектом становится обретение опыта «быть личностью». Самостоятельная работа по физическому совершенствованию таким образом, становится своеобразной метадеятельностью, обеспечивающей не просто достижение утилитарных целей поддержания здоровья и обретения прикладных навыков, но и важнейшим, фундаментальным элементом личностного самостроительства [7]. Физическая культура и спорт в современном мире – это достаточно деликатная практикоориентированная часть общественной жизни, будучи объективно существенным элементом культурной индустрии, через содержание которой осуществляется в том числе и политическое оформление общества, физическая культура личности была и остается сугубо частным аспектом общей структуры бытия индивида. В современной технократической цивилизации, с ее утилитарными подходами к любой вещи, физическое состояние человека, понятое им как имманентное владение с личной ответственностью за то чем владеешь, противостоит централизму и единообразию в образовании, эксплицируя мощный духовный пласт личности и гуманизируя субъектность человека как автора своей судьбы.

Широко распространенные в практике образования по физической культуре традиционные подходы, ориентированы в большей степени не на развитие субъектного начала в человеке, а на достижение им определенных стандартов и норм. Пандемия COVID-19 поставила традиционные подходы под вопрос в плане их достаточности для обретения человеком целостности. Пересмотр методологического оформления самостоятельного раздела дисциплины «Физическая культура и спорт» в современном высшем образовании, в пользу акцента на авторское наполнение содержания, не означает отказ от существующих форм освоения учебного материала, но при творческом подходе может стать существенным подспорьем самостроительства и самоидентификации личности студентов. В процессе образования личности в области физического развития речь может идти в основном в обретении специфических смыслов, объективно передать которые извне, невозможно, возможно только разбудить в человеке дремлющие пласты познания себя, что способствует устойчивости в меняющемся мире.

Литература

1. Агамбен, Джорджо. Средства без цели. Заметки о политике. Джорджо Агамбен. Пер. с итальянского. Москва.: Галея. 2015. – 147 с.

2. Выгодский, Л.С. Психология развития человека. – М.: Изд-во смысл; Изд-во Эксмо, 2003. – 2003. – 1136 с. (Серия «Библиотека всемирной психологии»).
3. Власенко С.Ю., Чернышев В.П., Родионова А.Г., Петина Н.Л. Исследование последствий пандемии COVID-19 на трансформацию содержательных подходов в системе образования по физической культуре. – Современная наука: актуальные проблемы теории и практики. – Серия: Гуманитарные науки. – 2022. № 12. С. 34–37.
4. Добренков В.И., Нечаев В.Я. Общество и образование. – М.: ИНФРА-М, 2003. – 381 с.
5. Строева В.Е., Чернышев В.П. Коррекция содержания занятий по физической культуре в период пандемии COVID-19. OlymPlus. Гуманитарная версия. 2022. № 1 (14). С. 56–58.
6. Чернышев В.П., Ефимов-Комаров В.Ю., Ефимова-Комарова Л.Б., Белкина Н.В. Физическая культура в современном обществе как феноменальный элемент структуры личности. Психология. Историко-критические обзоры и современные исследования. – 2022. – Т. 11. № 4–1. С. 93–99.
7. Чернышев В.П. Методологические подходы к реализации содержания учебной дисциплины «Физическая культура и спорт. – Развитие образования. 2023. – Т. 6. № 1. С. 42–45.
8. Хайдеггер, Мартин. Время и бытие. Статьи и выступления. Письмо о гуманизме. Мартин Хайдеггер, Пер. с нем. В.В. Бибихина. – Спб. «Наука». 2007. С. 266–305.

AN INDEPENDENT SECTION IN THE STANDARD FOR PHYSICAL CULTURE AND SPORTS AS A FACTOR INFLUENCING THE FORMATION OF THE PERSONALITY STRUCTURE OF STUDENTS

Chernyshev V.P., Klimenko V.A., Borodin P.V., Kondratyuk I.V.

Tomsk State University, FESGUPE, Far Eastern State Medical University, ASPU

The article is devoted to clarifying the semantic content of the Federal State Educational Standard 3++ section on physical culture and sports in the part “independent work. Modern educational standards at universities clearly regulate the “independent work” section for

each academic discipline. For the discipline “Physical Culture and Sports” this section is problematic due to the specifics of the subject. The past COVID-19 pandemic has opened up many new questions for specialists regarding the organization of training. It turned out that while verbally approving an individual’s physical activity in a wide variety of forms, many students turned out to be unable to organize their physical activity independently. One of the key reasons for this state of affairs is the habit, learned from childhood, of transferring the concern for organizing activities to some third authority – teachers, parents, friends, the Internet. Finding themselves faced with the need to independently form a motor mode, the students experienced a number of serious difficulties. To solve this problem, it is proposed to reconsider the approaches to the independent part of training within the academic subject “Physical Culture and Sports” at the university. The key aspect of the training model should not be achievement-target parameters, but the correlation of personal self-development with specific physical means of development. Adequate use of independent work on the subject contributes to the personal growth of young people.

Keywords. Educational standards. Physical Culture and sport. Personal development. Independent work.

References

1. Agamben, Giorgio. Means without purpose. Notes on politics. Giorgio Agamben. Per. from Italian. Moscow: Galeyа. 2015. – 147 p.
2. Vygotsky, L.S. Psychology of human development. – М.: Publishing house meaning; Eksmo Publishing House, 2003. – 2003. – 1136 p. (Series “Library of World Psychology”).
3. Vlasenko S. Yu., Chernyshev V.P., Rodionova A.G., Petina N.L. Study of the consequences of the COVID-19 pandemic on the transformation of content-based approaches in the physical education education system. – Modern science: current problems of theory and practice. – Series: Humanities. – 2022. No. 12. P. 34–37.
4. Dobrenkov V.I., Nechaev V. Ya. Society and education. – М.: INFRA-M, 2003. – 381 p.
5. Stroeve V.E., Chernyshev V.P. Correction of the content of physical education classes during the COVID-19 pandemic. OlymPlus. Humanitarian version. 2022. No. 1 (14). pp. 56–58.
6. Chernyshev V.P., Efimov-Komarov V. Yu., Efimova-Komarova L.B., Belkina N.V. Physical culture in modern society as a phenomenal element of the personality structure. Psychology. Historical-critical reviews and modern research. – 2022. – Т. 11. No. 4–1. pp. 93–99.
7. Chernyshev V.P. Methodological approaches to the implementation of the content of the academic discipline “Physical Culture and Sports. – Development of education. 2023. – Т. 6. No. 1. P. 42–45.
8. Heidegger, Martin. Time and being. Articles and speeches. Letter on Humanism. Martin Heidegger, Trans. with him. V.V. Bibikhina. – St. Petersburg “The science”. 2007. pp. 266–305.

Компьютерные технологии на занятиях сольфеджио в условиях дистанционного обучения: опыт применения

Швецова Ольга Юрьевна,

доцент кафедры музыкального образования, доцент,
канд. культурологии, ФГБОУ ВО «Нижевартовский
государственный университет»
E-mail: O.Y.N.rus@yandex.ru,

Бобракова Виктория Игоревна,

хормейстер, МКУ «СДК» (ХМАО-Югра)
E-mail: viktorii.bobrakova@mail.ru,

Исполнительская деятельность будущих учителей музыки – это среда с консервативными методами и приемами обучения. В этом случае музыкальная деятельность, связанная с временным процессом, с необходимостью личного контакта педагога и студента, входит в противоречие со спецификой цифрового контента. Авторы статьи ставят целью проверку эффективности дистанционного обучения в преподавании сольфеджио для будущих педагогов-музыкантов. Для достижения поставленной цели были изучены подходы к понятию цифровые технологии, дистанционное обучение в музыкальном образовании, проанализирован отечественный опыт практической деятельности в области музыкально-компьютерных технологий, проанализирована эффективность дистанционного обучения в преподавании сольфеджио.

В ходе работы были использованы такие методы как наблюдение, моделирование, прогнозирование. Основными выводами проведенного исследования являются утверждение о том, что современная действительность вносит свои коррективы и требует внедрения компьютерных технологий в образовательный процесс, но применение цифровых технологий в преподавании дисциплин музыкально-исполнительского цикла может рассматриваться в качестве дополнения к традиционным методам.

Ключевые слова: сольфеджио, дистанционное обучение, музыкальный слух, компьютерные технологии, компьютерные программы, компьютерные приложения, COVID-19.

На современном этапе возникла необходимость повсеместного применения дистанционных форм обучения практически на всех уровнях образования. Цифровизация является одним из актуальных вопросов современного высшего образования. «Под цифровым образованием следует понимать процесс организации взаимодействия между обучающими и обучающимися при движении от цели к результату в цифровой образовательной среде, основными средствами которой являются цифровые технологии, цифровые инструменты и цифровые следы как результаты учебной и профессиональной деятельности в цифровом формате» [1]. Цифровизация проникла и в сферы музыкального образования. Понятия «музыкально-компьютерные технологии», «цифровые технологии в музыке» широко используются специалистами с начала XXI века. Так, в учебно-методической лаборатории «Музыкально-компьютерные технологии» в РГПУ им. А.И. Герцена, на кафедре компьютерной музыки, в РАМ им. Гнесиных, в научно-учебном центре МКТ Московской государственной консерватории им. П.И. Чайковского уже давно ведется работа по изучению и интеграции цифровых музыкальных технологий в образование. С точки зрения И.Б. Горбуновой, А.В. Горельченко, внедрение цифровых технологий в музыкальное образование способствует развитию личности обучающихся, которая способна самообразовываться и развиваться [2, 3]. Различные аспекты использования цифровых технологий в образовательном процессе исследовали П.Л. Живайкин, И.В. Заболотская, которые раскрывали особенности создания педагогических условий, позволяющих эффективно применять цифровые технологии в процессе обучения [4,5], А. Моль и В. Фукс изучали особенности взаимодействия музыкального искусства с цифровыми технологиями [6]. Компьютеризация музыкального образования находится в стадии активного изучения и внедрения в практику. Разносторонние черты компьютеризации музыкальной деятельности рассматривал М.С. Заливадный [7]. Использование цифровых технологий в музыкальном образовании рассмотрено в работах Ананьева А.Н., Горбуновой И.Б., Хомутской Н.Ю., Моисеева Е.О. Применение электронных систем организации учебной деятельности, интеграция сетевых средств в традиционные формы учебной и научно-исследовательской деятельности студентов рассмотрены в работе Голубевой Т.И., Улановой К.И. и др. [8].

Представленная опытная работа проводилась на базе ФГБОУ ВО «Нижевартовский государ-

ственный университет» в течение одного семестра, когда было введено дистанционное обучение в связи с пандемией COVID-19. В исследовании принимали участие 7 человек – студенты направления подготовки 44.03.01 «Педагогическое образование», профиль «Музыкальное образование» (уровень бакалавриата). Цель исследования состояла в проверке эффективности дистанционного обучения в преподавании сольфеджио. Методологический аппарат исследования характеризуется совокупностью количественных и качественных методов, таких как методы статистической обработки, наблюдение, моделирование, прогнозирование. Малое количество участвующих в исследовании допускает использовать индивидуальный подход и доскональное изучение продуктов деятельности будущих педагогов-музыкантов. Помимо этого, проблемы, возникающие при обучении в дистанционном формате, требуют иного подхода к исполнительскому направлению подготовки учителя музыки.

Сольфеджио является фундаментом музыкальной грамотности, без которого невозможно музыкальное развитие человека, в ряду музыкальных учебных дисциплин занимает особое место в развитии слуха музыканта. Как учебная дисциплина сольфеджио охватывает обширные и сложные области музыкального языка, предполагает детальное освоение музыкального текста и ставит целью формирование, развитие и воспитание высокоорганизованного музыкального слуха, а также комплекса умений и навыков слухового восприятия и интонирования [9, С. 1].

Цель изучения «Сольфеджио» – воспитание активного музыкального слуха и музыкальной памяти, осознанного восприятия процесса развития музыкальной формы, аналитического мышления, навыков осмысленного выразительного и свободного исполнения, сознательного отношения к интонированию [10, С. 131].

Занятия сольфеджио были организованы в программе для веб-конференций BigBlueButton один раз в неделю продолжительностью два академических часа. Студенты «присутствовали» на занятиях с включенной камерой и микрофоном для полного включения в процесс, они слушали, отвечали на вопросы, взаимодействовали с курсом. В практике преподавания сольфеджио определены основные формы работы: интонационно-слуховые упражнения, анализ на слух воспринимаемой музыки и отдельных ее элементов, пение по нотам, чтение с листа, музыкальный диктант. Эти формы взаимосвязаны и дополняют друг друга: пение по нотам и музыкальный диктант имеют своей целью вырабатывать навык чтения и записи музыки, развить его технику, расширить диапазон сложности, в свою очередь, интонационные упражнения и анализ на слух способствуют успешному развитию навыков чтения с листа и записи музыкального диктанта [9, С. 2]. На дистанционных занятиях применялись перечисленные выше формы: проигрывались (в записи) музыкальные дик-

танты, обсуждались и анализировались музыкальные фрагменты методом интонационно-стилевого постижения музыки (метод слуховой экспертизы Е.В. Назайкинского). Перед студентами стояла задача: 1) определение исторической эпохи, национальной, жанровой принадлежности музыкального фрагмента; 2) сравнение изучаемых фрагментов с другими, без чего нельзя выявить стилиевые черты отрывка; 3) отражение «экспертизы» в письменном виде [9, С. 7]. Выполненный анализ музыкальных фрагментов студенты демонстрировали и обсуждали на занятии, для этого они вносили результаты на виртуальную доску Google Jamboard с предварительно загруженными аудиофайлами и нотами с обозначениями к ним.

Музыкальный слух предполагает тонкую психофизиологическую чувствительность и выраженную психоэмоциональную отзывчивость как по отношению к различным характеристикам и качествам дискретных музыкальных звуков (их высоте, тембру, громкости, нюансировке и т.д.), так и к различным функциональным связям между отдельными звуками в целостном контексте того или иного музыкального произведения [11, С. 23]. Пение по нотам, чтение с листа в режиме онлайн было затруднено в оценивании в связи с разным техническим обеспечением участников процесса, на занятиях нередко сталкивались с проблемой искажений при передаче, в связи с чем отследить развитие навыков, свободы в пении, интонировании представлялось затруднительным. По этой причине студенты присылали видео- и аудиозаписи с выученными номерами на электронную почту педагога. На взгляд авторов, в таких формах работы как письменное построение аккордовых и гармонических последовательностей и их пение с целью развития слуховых навыков продуктивнее работать «вживую» за инструментом вместе со студентом: при необходимости поправлять, объясняя и аргументируя: что получилось удачно, а что нет, с возможностью исправить написанное. Восполнить этот вид работы устными формами невозможно.

В качестве контрольных точек применялась викторина. В викторине наиболее полно и концентрированно реализуется стилевое направление курса – здесь целостное восприятие, обязательно сопровождаемое эмоциональной реакцией, предшествует аналитическому разъятию и выделению деталей [12, С. 238]. Студентам предлагались 5 фрагментов (в записи) с целью проведения слухового анализа, в процессе которого они должны были определить ладогармоническую систему, виды интервалов, последовательность аккордов и созвучий, ритм, функции гармонических элементов (линейные и гармонические – модальные, тональные, серийные и т.д.). Выполненные задания студенты загружали в Moodle.

Развитие музыкального слуха на уроках сольфеджио должно носить систематический характер, в том числе в рамках самостоятельной работы. При этом педагогу нужно создавать такую

установку в учебной деятельности, при которой студент был бы вынужден самостоятельно искать и отбирать необходимую ему художественную, понятийную и научную информацию. В момент совершенствования навыков студенту необходимо учиться постоянно анализировать свою исполнительскую деятельность, добиваться необходимых результатов, самосовершенствоваться, саморазвиваться. Выбор нового знания, навыка, над которым необходимо работать, то есть определение последовательности, перспективы работы, является в музыкальной педагогике особо важным фактором саморазвития [13, С. 81]. Студенты самостоятельно закрепляли полученные на занятиях знания и умения, применяя специализированные компьютерные программы и приложения. Так, студенты самостоятельно нашли и апробировали компьютерные программы, часть из которых показала свою эффективность. Программа «GNU Solfège» [14] предназначена для тренировки музыкального слуха, позволяет развивать чувство ритма, тренировать знания и навыки определения интервалов и закреплять теоретический материал. С помощью данной программы студенты самостоятельно тренировались в написании музыкальных диктантов. Программа «Абсолютный слух» [15] содержит достаточно большой функционал для развития не только музыкального слуха, но и для развития чувства ритма, навыков чтения с листа. В программе имеются дидактические материалы и упражнения для проверки теоретических знаний. Программа «EarMaster» [16] является интерактивным пособием, в котором имеются различные упражнения для развития музыкального слуха. Кроме этого, программа помогает наработать навык чтения с листа, развивать чистоту интонирования. С помощью данной программы студенты самостоятельно тренировались в написании музыкальных диктантов. Интерфейс программы позволяет после прослушивания записывать с помощью виртуальной клавиатуры прослушанный диктант. Программа «JustSolfeggio» [17] является обучающей программой, в которой содержатся различные упражнения (ритмические, на слух, закрепление навыков чтения с листа), а также музыкальные диктанты (одноголосные и двухголосные). Применение компьютерных программ и приложений в рамках самостоятельной работы позволили прийти к выводу, что не весь комплекс компьютерных программ и приложений («GNU Solfège», «Абсолютный слух», «EarMaster», «JustSolfeggio») оказался достаточно результативным в решении задач развития музыкального слуха. Так, для работы в программе «EarMaster» для музыкантов необходим компьютер со звуковой видеокартой, а также хороший микрофон и желателен синтезатор, которые были не у всех в наличии. Приложение для «Абсолютный слух» получило большее количество положительных отзывов среди студентов за доступность, удобный в работе интерфейс.

Пандемия коронавируса 2020 года изменила образовательный процесс. Кардинальные изме-

нения в образовании за относительно короткий срок вызвали определенные проблемы, такие как отсутствие информационно-коммуникационной компетенции участников образовательного процесса. Эта ситуация привела к диверсификации онлайн-взаимодействий и форм контроля, а также реализации практических занятий в техногенной среде с использованием различных цифровых инструментов. Безусловно, благодаря работе в дистанционном формате была обеспечена непрерывность образовательного процесса. Приобретенный опыт можно использовать в дальнейшем: создание новых форм учебной работы и заданий нового формата с использованием компьютерных технологий. Вместе с тем, обобщая опыт преподавания сольфеджио в дистанционной форме можно заключить следующее: участники образовательного процесса были технически не готовы к переходу на дистанционное обучение; дистанционные технологии могут рассматриваться как исключение в силу определенных причин или в дополнение к традиционным методам обучения, а не как полноценная альтернатива.

Литература

1. Ивойлова, И. Буквы и цифра [Электронный ресурс] / И. Ивойлова // Российская газета. – 2018. – № 145 (7608). – Режим доступа: <https://rg.ru/2018/07/05/ministr-prosveshcheniia-rossii-olga-vasileva-o-cifrovoj-shkole.html>
2. Горбунова И.Б., Горельченко А.В. Технологии и методики обучения. Музыкально-компьютерные технологии в системе начального музыкального образования. Санкт-Петербург: РПГУ им. А.И. Герцена, 2007.
3. Горбунова, И.Б. Цифровой инструментарий в системе современного музыкально-художественного образования / И.Б. Горбунова, Н.Н. Петрова // Мир науки, культуры, образования. – 2019. – № 6 (79). – С. 367–370.
4. Живайкин П.Л. 600 звуковых и музыкальных программ. – СПб.: БХВ-Санкт-Петербург, 1999. – 624 с.
5. Заболотская И.В. Новые информационные технологии в музыкальном образовании: Дис. ... канд. пед. наук. – СПб., 2000. – 196 с.
6. Моль А., Фукс В., Касслер М. Искусство и ЭВМ. – М.: Мир, 1975. – 556 с.
7. Заливадный М.С. теоретические проблемы компьютеризации музыкальной деятельности: опыт комплексной характеристики: дисс. канд. иск-ния: 17.00.02. СПб., 2001. 148 с.
8. Golubeva T.I., Ulanova K.L., Kurenkova E.A., Kuprina N.K., Shvetsova O.Y., Dmitriyev V.A. Video conferencing and webinars: integration of online tools in traditional forms of educational and scientific activities // International journal of advanced trends in computer science and engineering // World Academy of Research in Science and Engineering. – 2020. – Т. 9 – № 4. PP. 4235–4240.

9. Швецова О.Ю. – Воспитание музыкального слуха: стилистический аспект // Человек и культура. – 2017. – № 4. – С. 1–12.
10. Швецова О.Ю. Методические особенности музыкально-теоретической подготовки будущих педагогов-музыкантов к профессиональной деятельности в контексте модернизации образования // Современная наука: актуальные проблемы теории и практики. Серия: ГУМАНИТАРНЫЕ НАУКИ. – 2015. – № 11–12. – С. 129–133.
11. Дмитриев В.А., Швецова О.Ю. – Воспитание музыкального слуха и культура интонирования музыканта-исполнителя // Культура и искусство. – 2017. – № 8. – С. 23–33.
12. Швецова О.Ю., Дмитриев В.А., Пицына А.А. Стилевое воспитание музыкального слуха на занятиях сольфеджио в профессиональной подготовке педагога-музыканта // Перспективы науки. – 2019. – № 10. С. 236–240.
13. Швецова О.Ю. Саморазвитие будущих педагогов-музыкантов посредством решения профессиональных задач // Современная наука: актуальные проблемы теории и практики. Серия: ГУМАНИТАРНЫЕ НАУКИ. – 2016. – № 08. – С. 80–82.
14. GNU Operating System – Режим доступа: <https://www.gnu.org/software/solfege/>
15. «Абсолютный слух»: обзор приложения для тренировки слуха и ритма. – Режим доступа: <https://brodude.ru/absolyutnyj-sluh-obzor-prilozheniya-dlya-trenirovki-sluha-i-ritma/>.
16. Программа «EarMaster». – Режим доступа: <https://www.earmaster.com/>
17. Программа «JustSolfejjo». – Режим доступа: <https://apps.rustore.ru/app/com.JustApplications.JustSolfejjo>

COMPUTER TECHNOLOGIES IN SOLFEGGIO CLASSES IN DISTANCE LEARNING: EXPERIENCE OF APPLICATION

Shvetsova O. Yu., Bobrakova V.I.

Nizhnevartovsk State University (NVSU), MKU "SDK"

The performing activity of future music teachers is an environment with conservative teaching methods and techniques. In this case, musical activity, associated with a temporary process, with the need for personal contact between teacher and student, conflicts with the specifics of digital content. The authors of the article aim to test the effectiveness of distance learning in teaching solfeggio to future music teachers. To achieve this goal, approaches to the concept of digital technologies, distance learning in music education were studied, domestic experience of practical activities in the field of music and computer technologies was analyzed, and the effectiveness of distance learning in teaching solfeggio was analyzed. During the work, methods such as observation, modeling, and forecasting were used. The main conclusions of the study are the statement that modern reality makes its own adjustments and requires

the introduction of computer technologies in the educational process, but the use of digital technologies in teaching disciplines of the musical performance cycle can be considered as a complement to traditional methods.

Keywords: solfeggio, distance learning, ear for music, computer technology, computer programs, computer applications, COVID-19.

References

1. Ivoylova, I. (2018). Letters and numbers. Rossiyskaya Gazeta, 145 (7608). Retrieved from <https://rg.ru/2018/07/05/ministr-prosveshcheniia-rossii-olga-vasileva-o-cifrovoj-shkole.html>
2. Gorbunova, I.B., Gorelchenko, A.V. (2007). Technologies and teaching methods. Music and computer technologies in the system of primary music education. St. Petersburg: A.I. Herzen Russian State University.
3. Gorbunova, I.B. (2019). Digital tools in the system of modern music and art education. The world of science, culture, education, № 6 (79), 367–370. doi: 10.24411/1991–5497–2019–10161.
4. Zhivaykin, P.L. (1999). 600 sound and music programs. – St. Petersburg: BHV-St. Petersburg. – 624 p.
5. Zabolotskaya, I.V. (2000). New information technologies in music education: dis. ... Candidate of Pedagogical Sciences. – St. Petersburg. – 196 p.
6. Mol, A., Fuchs, V., Kassler, M. (1975). Art and Computers. – Moscow: Mir. – 556 p.
7. Zalivadny, M.S. (2001). Theoretical problems of computerization of musical activity: experience of complex characteristics: diss. cand. Claims: 17.00.02. St. Petersburg. – 148 p.
8. Golubeva, T.I., Ulanova, K.L., Kurenkova, E.A., Kuprina, N.K., Shvetsova, O. Yu., Dmitriyev, V.A. (2020). Video conferencing and webinars: integration of online tools in traditional forms of educational and scientific activities. International journal of advanced trends in computer science and engineering, 9 (4), 4235–4240. doi: 10.30534/ijatcse/2020/10942020.
9. Shvetsova, O. Yu. (2017). Education of musical ear: stylistic aspect. Man and culture, 4, 1–12, doi: 10.25136/2409–8744.2017.4.23755.
10. Shvetsova, O. Yu. (2015). Methodological features of musical and theoretical training of future teachers-musicians for professional activity in the context of modernization of education. Modern science: actual problems of theory and practice. Series: HUMANITIES, 11–12, 129–133. Retrieved from [https://6907d748–81ae-4b79–9be6–1284e6c7769c\(nauteh-journal.ru\)](https://6907d748–81ae-4b79–9be6–1284e6c7769c(nauteh-journal.ru))
11. Dmitriev V.A., Shvetsova O. Yu. (2017). Education of musical ear and culture of intonation of a performing musician. Culture and Art, 8, 23–33. doi: 10.7256/2454–0625.2017.8.23758
12. Shvetsova, O. Yu., Dmitriev, V.A., Pitsyna, A.A. (2019). Style education of musical hearing in solfeggio classes in the professional training of a teacher-musician. Prospects of science, 10, 236–240. Retrieved from [https://science-prospect-10\(121\)-main.pdf\(elibary.ru\)](https://science-prospect-10(121)-main.pdf(elibary.ru))
13. Shvetsova, O. Yu. (2016). Self-development of future teachers-musicians by solving professional problems. Modern science: actual problems of theory and practice. Series: HUMANITIES, 8, 80–82. Retrieved from <https://nauteh-journal.ru/files/0cb79915-a906–4720-b792-d3f892931a70>
14. GNU Operating System – Access mode: <https://www.gnu.org/software/solfege/>
15. “Absolute hearing”: an overview of the application for training hearing and rhythm. – Access mode: <https://brodude.ru/absolyutnyj-sluh-obzor-prilozheniya-dlya-trenirovki-sluha-i-ritma/>
16. The program “EarMaster”. – Access mode: <https://www.earmaster.com/>
17. The program “Justsolfejjo”. – Access mode: <https://apps.rustore.ru/app/com.JustApplications.JustSolfejjo>

Формирование цифровых компетенций будущих агроинженеров в сетевых дистанционных курсах

Щедрина Елена Владимировна,

канд.пед.наук, доцент, кафедра систем автоматизированного проектирования и инженерных расчетов, ФГБОУ ВО РГАУ-МСХА имени К.А. Тимирязева
E-mail: shchedrina@rgau-msha.ru

В работе представлены результаты исследования актуальной проблемы подготовки кадров для сельского хозяйства в условиях цифровизации. Рассмотрен опыт применения дистанционных образовательных курсов как элемента поддержки традиционного формата обучения при реализации основной образовательной программы по направлению подготовки 35.03.06 «Агроинженерия», при освоении дисциплины «Информатика и цифровые технологии» для студентов не ИТ-специальности, и программы дополнительной профессиональной переподготовки «Программирование на языках высокого уровня» проекта «Цифровые кафедры», реализуемой в рамках программы стратегического академического лидерства «Приоритет-2030», с целью формирования у обучающихся по специальностям и направлениям подготовки, не отнесенным к ИТ-сфере компетенции, необходимой для выполнения нового вида профессиональной деятельности в области информационных технологий и приобретения новой квалификации «Программист».

Ключевые слова: дистанционный курс, информатика, компетенции, электронное обучение, цифровизация.

В современных условиях развития экономики подготовка высококвалифицированных специалистов для сельского хозяйства требует многоаспектных знаний в различных областях, включая инновационные цифровые технологии, сервисы и инструменты.

Список аграрных профессий достаточно широк: агроном, зоотехник, пчеловод, птицевод, животновод, рыбовод, ветеринарный врач, механизатор и другие. Современное аграрное образование все больше становится ориентированным на внедрение новых цифровых технологий и форматов обучения.

Для реализации качественной подготовки будущих выпускников, профессорско-преподавательский состав должен постоянно совершенствовать свои профессиональные и цифровые компетенции, внедрять в учебный процесс расширенный набор информационных систем и технологий, цифровых решений, программ, технических устройств и оборудования, чтобы передать молодому поколению свои усовершенствованные фундаментальные знания в отрасли, усиленные цифровой составляющей.

Происходящие изменения стали возможны ввиду инициатив со стороны Правительства РФ и принятых официальных документов – «Стратегия развития информационного общества в РФ на 2017–2030 годы», национальная программа «Цифровая экономика РФ» на период с 2019 по 2024 годы [1, 2, 3, 4, 5].

Отдельного внимания заслуживает программа стратегического академического лидерства «Приоритет 2030», которая должна обеспечить повышение научно-образовательного потенциала университетов и научных организаций.

Для конечных потребителей образовательных услуг должны быть созданы условия для формирования цифровых компетенций и навыков использования цифровых технологий, а также повышения качества и востребованности образовательных, научно-технических, социальных услуг российских университетов.

В 2022 году высшие учебные заведения, являющиеся участниками программы «Приоритет 2030» открыли «цифровые кафедры», как совместный проект Министерства образования и науки Российской Федерации и Министерства цифрового развития, связи и массовых коммуникаций Российской Федерации направленный на создание возможностей для повышения квалификации и получения новой профессии в сфере информационных технологий.

Проект был запущен на базе 114 университетов страны. Обучение длится от 9 до 22 месяцев и позволяет студентам бесплатно получить вторую квалификацию и диплом государственного образца о профессиональной переподготовке [2].

Поскольку в новых условиях определяющим условием конкурентоспособности будущих выпускников, получающих аграрные профессии, является формирование цифровых компетенций для обеспечения готовности работать с инновационными цифровыми инструментами и сервисами, актуальным становится одновременное освоение основной образовательной программы и программ дополнительной профессиональной подготовки.

Предлагается рассмотреть опыт применения дистанционных образовательных курсов как элемента поддержки традиционного обучения при реализации основной образовательной программы по направлению подготовки 35.03.06 «Агроинженерия», при освоении дисциплины «Информатика и цифровые технологии» для студентов не ИТ-специальности, и программы дополнительной профессиональной переподготовки «Программирование на языках высокого уровня» проекта «Цифровые кафедры», реализуемой в рамках программы стратегического академического лидерства «Приоритет-2030», с целью формирования у обучающихся по специальностям и направлениям подготовки, не отнесенным к ИТ-сфере компетенции, необходимой для выполнения нового вида профессиональной деятельности в области информационных технологий и приобретения новой квалификации «Программист».

Распределение слушателей программы ДПП «Программирование на языках высокого уровня» (ПЯВУ) по направлениям подготовки представлено на рисунке 1.



Рис. 1. Распределение слушателей по программе ДПП ПЯВУ

Из 195 слушателей 2022–2023 учебного года обучения по программе ДПП «Программирование на языках высокого уровня» 9 человек имели ба-

зовую подготовку по дисциплине «Информатика и цифровые технологии». В 2023–2024 учебном году на программу ДПП было принято 147 человек, из числа которых по направлению подготовки 35.03.06 «Агроинженерия» в настоящий момент проходят обучение 6 человек. Столь малочисленный выбор программы студентами обусловлен расширением количества программ ДПП в проекте «Цифровая кафедра» ФГБОУ ВО РГАУ-МСХА имени К.А. Тимирязева, реализацией программ ДПП выпускающими кафедрами вуза, на которых студенты-агроинженеры имеют возможность проходить обучение в условиях свободы своего выбора.

В ходе освоения программы дополнительной профессиональной переподготовки (ДПП) «Программирование на языках высокого уровня» слушателями приобретаются следующие профессиональные компетенции: ПК-9 – владение навыками использования операционных систем, сетевых технологий, средств разработки программного интерфейса, применения языков и методов формальных спецификаций, систем управления базами данных; совершенствуются следующие профессиональные компетенции: ПК-1 – применяет языки программирования для решения профессиональных задач; ПК-2 – Применяет принципы и основы алгоритмизации; ПК-3 – использует СУБД при разработке ПО; ПК-4 – применяет принципы информационной безопасности.

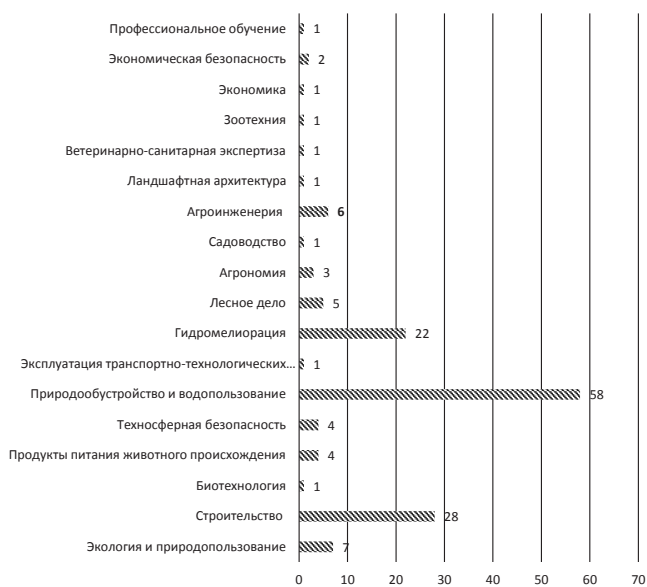
Учебный план программы ДПП включает восемь разделов: Алгоритмизация. Вычислительные алгоритмы; Программирование на языке Python; Базы данных; Программирование баз данных; Интеграция языка программирования на платформе Puzzle RPA; Информационная безопасность и защита информации; Защита интеллектуальной собственности; Производственная практика.

Как видно из содержания разделов учебного плана программы ДПП, для освоения учебного содержания необходима качественная базовая подготовка в границах формируемых компетенций. В качестве базовой подготовки для освоения программы ДПП ПЯВУ может стать дисциплина Б1.О.17 (Б1.О.16) «Информатика и цифровые технологии» учебного плана для направления подготовки 35.03.06 – «Агроинженерия» направленностей: «Электрооборудование и электротехнологии»; «Автоматизация и роботизация технологических процессов»; «Технический сервис в агропромышленном комплексе»; «Испытание и контроль качества машин и оборудования»; «Цифровые технические системы в агробизнесе»; «Интеллектуальные машины и оборудование в АПК».

Цель освоения дисциплины состоит в формировании у обучающихся компетенций, обеспечивающих способность к поиску и критическому анализу информации, необходимой для решения поставленной задачи, рассмотрению возможных вариантов решения задачи с учетом их достоинств и недостатков, определении и оценке по-

следствий возможных решений задач, применении информационно-коммуникационных и цифровых технологий и инструментов совместной работы в решении типовых задач профессиональной деятельности, использовании электронных информационно-аналитических ресурсов, в том числе профильных баз данных, программных и аппаратных комплексов при сборе исходной информации, при разработке и реализации технологий транспортных процессов.

Для достижения цели в курсе изучения дисциплины решаются следующие задачи:

- сформировать представления об основных компонентах комплексной дисциплины «Информатика и цифровые технологии»;
- раскрыть понятийный аппарат фундаментального и прикладного аспектов дисциплины;
- сформировать навыки работы в среде операционных систем, прикладных программ общего назначения, информационных системах;
- сформировать умения анализа предметной области, решения математических задач на компьютере;

- ознакомить с методологией вычислительного эксперимента и основами численных методов и алгоритмов решения прикладных задач;
- сформировать теоретические знания использования новых информационных и цифровых технологий (интернет вещей, машинное зрение, точное земледелие, виртуальная и дополненная реальность, ГИС, БЛА, машинное обучение, искусственный интеллект, большие данные и др.), позволяющих на новой информационной основе собирать, накапливать и обрабатывать информацию, а также получать и/или использовать цифровые услуги и/или продукты;
- сформировать навыки работы в программных оболочках и прикладных программах общего назначения;
- сформировать умения в применении возможностей вычислительной техники и программного обеспечения в решении профессиональных задач.

Формируемые компетенции и индикаторы достижения компетенций представлены в таблице 1.

Таблица 1. Требования к результатам освоения учебной дисциплины

Дисциплина/направление/направленность	Индекс компетенции и содержание	Код и содержание индикатора достижения компетенции (или ее части)
Б1.О.17 (Б1.О.16) Информатика и цифровые технологии Направление: 35.03.06 – Агроинженерия Направленность: Электрооборудование и электротехнологии; Автоматизация и роботизация технологических процессов; Технический сервис в агропромышленном комплексе; Испытание и контроль качества машин и оборудования; Цифровые технические системы в агробизнесе; Интеллектуальные машины и оборудование в АПК	УК-1 Способен осуществлять поиск, критический анализ и синтез информации, применять системный подход для решения поставленных задач	УК-1.2 Находит и критически анализирует информацию, необходимую для решения поставленной задачи УК-1.3 Рассматривает возможные варианты решения задачи, оценивая их достоинства и недостатки УК-1.5 Определяет и оценивает последствия возможных решений задачи
	ОПК-1 Способен решать типовые задачи профессиональной деятельности на основе знаний основных законов математических и естественных наук с применением информационно-коммуникационных технологий	ОПК-1.1 Демонстрирует знание основных законов математических и естественных наук, необходимых для решения типовых задач профессиональной деятельности. ОПК-1.3 Применяет информационно-коммуникационные технологии в решении типовых задач профессиональной деятельности.
	ОПК-4 Способен реализовывать современные технологии и обосновывать их применение в профессиональной деятельности	ОПК-4.1 Демонстрирует знание современных технологий в профессиональной деятельности. ОПК-4.2 Обосновывает и реализует современные технологии по обеспечению работоспособности машин и оборудования в сельскохозяйственном производстве.

Для поддержки обучения по ДПП ПЯВУ и дисциплины Б1.О.17 (Б1.О.16) «Информатика и цифровые технологии» на учебно-методическом портале вуза (sdo.timacad.ru) в СДО Moodle разработаны одноименные электронные сетевые курсы, которые прошли апробацию.

Содержимое курсов ДПП ПЯВУ и дисциплины Б1.О.17 (Б1.О.16) «Информатика и цифровые технологии» разбито по модулям, соответствующим разделам рабочих программ (таблица 2).

Для организации самостоятельной работы студентов при изучении Б1.О.17 (Б1.О.16) «Информатика и цифровые технологии», связанной с самостоятельным изучением разделов, самоподготовкой (проработкой и повторением лекционного материала и материала учебников и учебных по-

собий, подготовки к практическим занятиям и т.д.) студентам предлагается курс «Технологии работы с открытыми отраслевыми данными», который был разработан коллективом кафедры и размещен в свободном доступе на платформе Stepik.

Организация работы в сетевых курсах, с применением разнообразных электронных образовательных инструментов и сервисов, специализированного программного обеспечения и современного оборудования является мощным инструментом формирования специальных знаний по направлению подготовки, цифровых компетенций, а также умений ставить амбициозные цели и искать пути их решения.

В разработанных сетевых курсах на уровне усвоения теоретического материала учебных мо-

дулей происходит объединение информационного и контрольного блоков (рис. 4), при этом контрольную функцию по определению текущих достижений, обучаемых выполняют тесты [6, 7]. Такой подход позволяет отслеживать уровень усвоения учебного материала студентами на этапе обучения, оперативно корректировать учебную работу студента, то есть, в режиме реального времени выбирать оптимальную траекторию обучения, последовательность изучения дидактических единиц, их уровень сложности.

Таблица 2. Содержание разделов дисциплины Б1.0.17 (Б1.0.16) «Информатика и цифровые технологии»

Наименование разделов и тем дисциплин (укрупнённо)
Раздел I. Информатика и цифровые технологии
Тема 1. Основы информатики
Тема 2. Аппаратные средства реализации вычислительных процессов
Тема 3 Программные средства реализации вычислительных процессов
Раздел II. Программные средства работы с данными
Тема 1 Вычисления в электронных таблицах
Тема 2 Графическое представление данных
Тема 3 Технологии обработки текстовых данных
Раздел III. Цифровизация: понятие, инструменты и технологии
Тема 1. Цифровизация современного общества
Тема 2. Распределенные базы данных
Тема 3 Сетевые технологии
Тема 4 Информационная безопасность в условиях цифровизации
Раздел IV. Решение задач высшей математики и обработки данных
Тема 1. Решение задач высшей математики

Применение сетевых дистанционных курсов, как инструмента поддержки традиционных форм обучения, свидетельствует о росте качественных показателей, личной заинтересованности в освоении учебного содержания, оптимизации времени, самоорганизации, самоконтроле и самообучении (рис. 2).



Рис. 2. Результаты выгрузки успеваемости и анкетирования студентов

На сегодняшний день интеграция инновационных технологий, поддержание высокой квалификации кадров и адаптация к постоянно меняющимся

ся условиям рынка являются приоритетным направлением для системы аграрного образования.

Литература

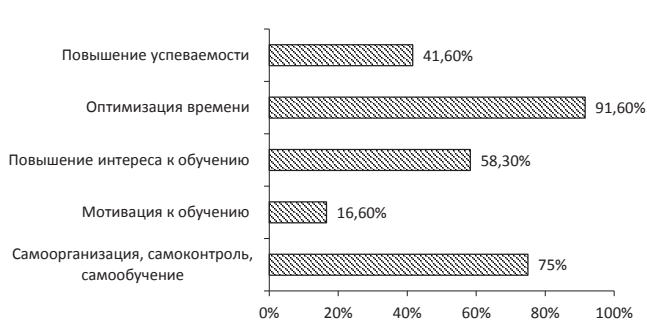
1. «Паспорт национального проекта «Национальная программа «Цифровая экономика Российской Федерации» (утв. президиумом Совета при Президенте РФ по стратегическому развитию и национальным проектам, протокол от 04.06.2019 N 7). [Электронный ресурс]. – Режим доступа – URL: https://www.consultant.ru/document/cons_doc_LAW_328854/?ysclid=lnkny8a0eu64721900 (дата обращения: 19.10.2023).
2. БЕЗ Формата. 107 вузов презентовали итоги работы своих «Цифровых кафедр». [Электронный ресурс]. – Режим доступа – URL: <https://penza.bezformata.com/listnews/rabotiv-svoih-tcifrovih-kafedr/116476733/?ysclid=lkzny6t6i2519467048> (дата обращения 19.10.2023).
3. Распоряжение Правительства РФ от 27 декабря 2021 г. № 3883-р «О стратегическом направлении в области цифровой трансформации строительной отрасли, городского и жилищно-коммунального хозяйства РФ до 2030 г.». [Электронный ресурс]. – Режим доступа – URL: <https://www.garant.ru/products/ipo/prime/doc/403224504/?ysclid=lko01rf7ov228776515> (дата обращения: 19.10.2023).
4. Спивак В.А. Вопросы образования и психологии в высшей школе: монография / В.А. Спивак, А.А. Киселев, Т.Ф. Ушева [и др.]. – Чебоксары: ИД «Среда», 2023. – 172 с. – ISBN 978–5–907688–57–5. – DOI 10.31483/a-10521.
5. Указ Президента РФ от 9 мая 2017 г. № 203 «О Стратегии развития информационного общества в Российской Федерации на 2017–2030 годы». [Электронный ресурс]. – Режим доступа – URL: <https://www.garant.ru/products/ipo/prime/doc/295900/?ysclid=lkbgni2izj285550594> (дата обращения 19.10.2023).
6. Щедрина, Е.В. Адаптивное тестирование как компонент самоорганизующейся системы управления обучением [Текст] / Е.В. Щедрина // Современные проблемы информатизации профессионального образования: материалы международного научно-практ. интернет-конференции. – М.: ФГБОУ ВПО МГАУ, 2012. – С. 83–89.
7. Щедрина, Е.В. Формирование и методика применения сетевого ЭУМК «Информатика» [Текст] / Е.В. Щедрина // Вестник ФГБОУ ВПО МГАУ. Вып. 4 (49). Теория и методика профессионального образования: науч. журнал / под ред. П.Ф. Кубрушко. – М.: ФГБОУ ВПО МГАУ, 2011. – С. 154–175.

FORMATION OF DIGITAL COMPETENCIES OF FUTURE AGRICULTURAL ENGINEERS IN ONLINE DISTANCE COURSES

Shchedrina E.V.
Russian State Agrarian University – Moscow Timiryazev Agricultural Academy

The paper presents the results of a study of the actual problem of personnel training for agriculture in the conditions of digitalization. The experience of using distance learning courses as an element of support for traditional learning in the implementation of the main educational program in the field of training 35.03.06 "Agroengineering", when mastering the discipline "Computer Science and digital technologies" for students of non-IT specialty, and the program of additional professional retraining "Programming in high-level languages" of the project "Digital departments", implemented in within the framework of the strategic academic leadership program "Priority-2030", in order to form students in specialties and areas of training that are not related to the IT sphere of competence necessary to perform a new type of professional activity in the field of information technology and acquire a new qualification "Programmer".

Keywords: distance learning, computer science, competencies, e-learning, digitalization.

References

1. "Passport of the national project "National Program "Digital Economy of the Russian Federation" (approved by the Presidium of the Presidential Council for Strategic Development and National Projects, Protocol No. 7 dated 04.06.2019). [electronic resource]. – Access mode – URL: https://www.consultant.ru/document/cons_doc_LAW_328854/?ysclid=lknzy8a0eu64721900 (accessed 19.10.2023).
2. BEZ Format. 107 universities presented the results of their "Digital Departments". [electronic resource]. – Access mode – URL: <https://penza.bezformata.com/listnews/raboti-svoih-tcifrovih-kafedr/116476733/?ysclid=lkzny6t6i2519467048> (accessed 19.10.2023).
3. Decree of the Government of the Russian Federation No. 3883-r dated December 27, 2021 "On the strategic direction in the field of digital transformation of the construction industry, urban and housing and communal services of the Russian Federation until 2030". [Electronic resource]. – Access mode – URL: <https://www.garant.ru/products/ipo/prime/doc/403224504/?ysclid=lko01rf7ov228776515> (accessed: 10/19/2023).
4. Spivak V.A. Questions of education and psychology in higher education: monograph / V.A. Spivak, A.A. Kiselev, T.F. Usheva [et al.]. – Cheboksary: ID "Wednesday", 2023. – 172 p. – ISBN 978–5–907688–57–5. – DOI 10.31483/a-10521.
5. Decree of the President of the Russian Federation No. 203 dated May 9, 2017 "On the Strategy for the Development of the Information Society in the Russian Federation for 2017–2030". [electronic resource]. – Access mode – URL: <https://www.garant.ru/products/ipo/prime/doc/295900/?ysclid=lkbgni2izj285550594> (accessed 19.10.2023).
6. Shchedrina, E.V. Adaptive testing as a component of a self-organizing learning management system [Text] / E.V. Shchedrina // Modern problems of informatization of vocational education: materials of international scientific and practical. Internet conferences. – Moscow: FGBOU VPO MGAU, 2012. – pp. 83–89.
7. Shchedrina, E.V. Formation and methodology of application of the network EUMC "Informatics" [Text] / E.V. Shchedrina // Bulletin of the FGBOU VPO MGAU. Issue 4 (49). Theory and methodology of vocational education: scientific journal / edited by P.F. Kubrushko. – M.: FGBOU VPO MGAU, 2011. – pp. 154–175.

Модульный подход к обучению в контексте цифровизации образовательных систем

Ярыгина Наталья Александровна,

кандидат физико-математических наук, доцент кафедры
общеобразовательных дисциплин Московского высшего
общеобразовательного командного училища
E-mail: lartchik@mail.ru

Модульное обучение представляет собой один из наиболее актуальных педагогических подходов. Модуль – самостоятельная структурная единица знания, независимость и завершенность которой позволяет студентам изучать не весь курс, а только выборочные модули, что обеспечивает вариативность содержания учебного курса. Выделены принципы модульного подхода к обучению: принцип сокращения разрыва между теорией и практикой, принцип паритета, принцип технологичности, принцип системного квантования, принцип модульности, принцип проблемности, принцип визуальности. Отмечается, что внедрение модульной технологии обучения возможно в трех режимах: в офлайн-формате (печатные модули), в режиме гибридного обучения, где сочетаются аудиторные и удаленные формы работы, а также в режиме полностью дистанционного курса. Особый интерес представляет модульное обучение в онлайн-режиме. Рассмотрены риски, возникающие при внедрении модульного подхода к онлайн-обучению: дезинтеграция знаний и фрагментация познавательной активности, ограниченная глубина знаний, недостаток мотивации, неравномерное качество знаний, утрата контекста, технологические риски, финансовые затраты.

Ключевые слова: цифровизация, вуз, модуль, модульный подход к обучению, цифровая платформа, самостоятельная работа.

Модульный режим обучения на сегодняшний день считается отечественными и зарубежными специалистами наиболее эффективным дидактическим подходом. Психологи и когнитивисты придерживаются мнения о том, что высокая результативность реализации модульных программ в школьном и высшем профессиональном образовании обусловлена их соответствием принципам работы головного мозга человека. Исследователи из областей психологии и педагогики, нейрофизиологии, когнитивной науки и коммуникации неоднократно писали о том, что мыслительные процессы, протекающие в коре мозга человека, отличаются модульной организацией. Речь идет о том, что мозг человека дробит информацию на кванты, порции и уже потом обрабатывает и сохраняет ее [7, с. 216]. Исходя из этой особенности нашего мышления ученые выработали новую – модульную – систему обучения, сущность которой заключается в разделении массива знаний на небольшие сегменты и помещение каждого сегмента в своеобразные тематико-проблемные капсулы.

Интерес к модульной организации обучающего контента возник достаточно давно: уже в 1970-х гг. западные и российские специалисты начали предпринимать первые попытки по реформированию традиционной программной структуры курсов обучения. Изначально модульный подход рассматривался исключительно в контексте высшего образования, но затем его стали применять и в общеобразовательных учреждениях, в колледжах и лицеях, в институтах переподготовки и повышения квалификации.

Можно сказать, что в русскоязычной науке в целом сформировалось единое мнение в отношении определения модульного обучения. Дефиниции, предложенные современными авторами, как правило, не содержат противоречий, а различия между ними заключаются лишь в акцентировании той или иной характеристики модульного обучения. С.А. Золотухин определяет модульное обучение следующим образом: «организация процесса обучения, при которой обучающийся работает с учебной программой, состоящей из модулей, основывающейся на индивидуально-дифференцированном подходе» [4, с. 246]. Ключевым преимуществом модульной организации, по мнению автора, представляется возможность варьировать обучение. Вариации могут внедряться как педагогом, так и самим обучающимся на 3 уровнях: на уровне темпа работы, на уровне сложности материала и на уровне его объема. Любая тематика, изучаемая посредством модульной ор-

ганизации, в результате вариаций может быть представлена в полном, сокращенном и углубленном виде [4, с. 246].

В общем виде модульное обучение определяется в качестве формы организации учебного процесса, сущность которой заключается в пошаговом усвоении логически завершенных единиц учебного материала – модулей. Модуль, таким образом, является собой концептуальное ядро модульной методологии. Модуль, указывает Н.Н. Мусаева с соавт., – это самостоятельная структурная единица знания, независимость и завершенность которой позволяет студентам изучать не весь курс, а только выборочные модули. Подобная черта модульной системы позволяет одаренным студентам иметь углубленную образовательную траекторию за счет вариативности содержания учебного курса [7, с. 221].

С.В. Данилова определяет модуль как «организационно-методическую структурную единицу в рамках учебной дисциплины, характеризующийся гибкостью, интенсивностью и погруженностью» [2, с. 58]. М.А. Фризен, в свою очередь, рассматривает модуль как «пакет учебного материала, замкнутый обучающий комплекс, блок информации, сопровождаемый методическим руководством для его освоения» [11, с. 40]. Умозаключения, приведенные в публикации М.А. Фризена, позволяют констатировать наличие модулей двух типов – предметных (дисциплинарных) и междисциплинарных. Междисциплинарные модули могут внедряться в курс обучения по мере освоения

базовых предметных модулей; междисциплинарность позволяет структурировать информацию «с позиции логики познавательной деятельности», без четкого разграничения конкретных тем и дисциплин.

Как известно, существующие сегодня вузовские программы также подразумевают членение нового материала на части. Схожесть этих двух подходов – традиционного программно-целевого и более современного модульного – позволяет говорить о потенциальной возможности существования некоего промежуточного варианта. Попытки совместить два подхода предпринимали многие исследователи; А.А. Опара и В.В. Волохова, к примеру, говорят о модульно-цикловой системе организации учебного процесса в вузе. Модульно-цикловая организация учебного процесса сохраняет существующее деление изучаемого материала на два семестра, каждый из которых включает пять последовательных циклов. Цикл понимается как отрезок времени, за который студент осваивает модуль [9, с. 201].

Модульное обучение, как и обучение по стандартной программе, предполагает структурирование информации, тематические блоки, преемственность этапов обучения и постепенное усложнение сложности заданий. Модульное обучение, при этом, более «запрограммировано»: модуль фиксирует «не только последовательность изучения учебного материала, но и уровень его усвоения и контроль качества усвоения» [8, с. 258].

Таблица 1. Методологические принципы реализации модульного обучения [7, с. 218–221]; [8, с. 258]

Принцип	Описание
Принцип сокращения разрыва между теорией и практикой	Выработка учебных модулей производится в соответствии с содержанием будущей деятельности специалиста – при учете роли дисциплины/темы/проблемы в производственной деятельности.
Принцип паритета	Взаимодействие обучающего и обучаемого в учебном процессе носит субъект-субъектный, лично-ориентированный характер. Внедрение модульной технологии должно происходить в духе гуманизма, сотрудничества и «свободного воспитания», а содержание модуля и педагогические технологии, примененные в нем, должны быть адаптированы к индивидуальным психологическим особенностям личности.
Принцип технологичности	Следование четко прописанным целям, качественным и количественным показателям качества освоения модуля, мониторинг и тестирование каждого промежуточного итога.
Принцип системного квантования	Сжатие и членение информации: учебный материал большого объема запоминается с трудом, в отличие от учебного материала, представленного компактно и систематизированно.
Принцип модульности	Индивидуализация обучения; динамическая структура модуля позволяет представлять содержание курса в различных вариантах: полном, сокращенном, углубленном. Выбор этих вариантов зависит от способностей обучаемого. Во-вторых, модульность проявляется в вариативности методов и форм, усвоения содержания каждого модуля.
Принцип проблемности	Опора в практической деятельности – на проблемные ситуации; обеспечение практической направленности занятий.
Принцип когнитивной визуальности	Визуальная наглядность в обучении выполняет не только иллюстративную, но и когнитивную функцию. Высокая доля визуализаций развивает зрительное и пространственное мышление, а к процессу обучения подключается богатый потенциал образного правого полушария мозга.

В некоторых источниках можно встретить отождествление категории «модуль» и терминов «рабочая программа дисциплины» или «программа учебного курса». Несмотря на наличие схожих черт, модуль все же нельзя сводить к тематическому блоку программы. Главными отличиями мо-

дуля от тематического блока программы выступают: (1) в контексте модульного обучения возрастает доля самостоятельного обучения; (2) модули, как указано выше, можно варьировать по сложности и темпу освоения, (3) зачастую модули можно менять местами; (4) модули актуализируют меж-

дисциплинарный аспект обучения, тогда как программа, как правило, подразумевает освоение знаний в рамках конкретного предмета.

Модульный подход к обучению предполагает следование определенным принципам, обеспечивающим его эффективность (Таблица 1).

Квантовизация обучающего материала может предполагать сокращение «капсул знаний» до минимального размера – уже сегодня известно применение в корпоративном и дополнительном образовании т.н. микромодулей, направленных на отработку конкретного навыка. Микромодули практически не встречаются в стандартных вузовских программах уровня бакалавриата и магистратуры – во многом из-за того, что микромодули не могут обучать сложным навыкам и являются неэффективными при достижении долгосрочных целей обучения. С.А. Золотухин также говорит о риске фрагментации познания вследствие излишне дробной подачи информации [4, с. 250].

Как отмечено выше в тексте статьи, а также в Таблице 1, важной чертой модульного подхода выступает увеличение самостоятельности обучающихся. Студенты работают с модулями самостоятельно, участь таким образом планировать, организовывать, контролировать, оценивать свою деятельность. Преподаватель сохраняет за собой функцию управления учебным процессом, но, как отмечает Н. Ниязова, делает это «более мягко» [8, с. 258]. Управление учебным процессом сменяется, по мнению С.А. Золотухина, микроуправлением [4, с. 247]. Самостоятельное обучение крайне важно, ведь благодаря ему формируются такие профессионально значимые качества выпускников вузов, как инициативность, гибкость, динамизм, конструктивность и мобильность [3, с. 28].

Акцент на самостоятельности в обучении, а также вышеописанные принципы когнитивной визуальности, системного квантования, технологичности и др. наводят на мысль о том, что наилучшей средой, где может быть реализована концепция модульного обучения, является цифровая. Как отмечает Е.В. Семенов с соавт., современные «цифровые университеты» отличаются прямой ориентацией на рынок, гибкостью модульной структуры обучения, флюидностью и индивидуализацией программ. Цифровой университет ориентирован в первую очередь на передачу конкретных, необходимых для выхода на рынок труда навыков с их опорой на дистанционные форматы и индивидуальные образовательные траектории». В подобном контексте высшее образование понимается как товар, а модуль – как «пакет услуг по передаче навыков, важных для экономической конкуренции» выпускника вуза [10, с. 143].

Внедрение модульной технологии обучения возможно в трех режимах: в офлайн-формате (печатные модули), в режиме смешанного (гибридного) обучения, где сочетаются аудиторные и удаленные формы работы, а также в режиме полностью дистанционного курса. Многие российские и зарубежные успешно апробировали модульный

метод обучения в гибридном формате. К примеру, обучающиеся проходят онлайн обучение и самостоятельно выполняют задания по каждому из модулей, после чего наступает аудиторный этап курса – взаимодействие в учебной аудитории с группой и преподавателем. Онлайн-курс, сконструированный в виде информационных «квантов» – модулей, позволяет обучающимся самостоятельно выбирать время и место учебы, задавать индивидуальный темп, выбирать сложность по каждому из модулей [1, с. 45].

В.Г. Ларионов с соавт. говорит о целесообразности внедрения в российские вузы цифровой модульно-реверсивной модели. Модель позволяет обучающемуся проходить основной программный материал, систематизированный в модульный вид, и в дополнение – осваивать дополнительные модули, не включенные в основную образовательную программу. Дополнительные модули могут быть ориентированы на формирование профессиональных цифровых компетенций нового типа, которые понадобятся выпускнику в последующем (что согласуется с крайне актуальной на сегодня концепцией т.н. опережающей подготовки). Дополнительные модули, кроме того, могут «выступать своеобразной «страховкой» на случай усложнения или смены профессиональной деятельности» [5, с. 65]. Проходя модули на цифровой платформе, студент может также обращаться к сайтам издательств и библиотек, читать научную литературу и углублять знания в интересующей его предметной области [6, с. 122]. Понятие «реверсивность» в данном контексте обозначает возможность возвращения студента в учреждение образования после выпуска с целью получения дополнительных навыков посредством освоения новых учебных программ. Таким образом, модульный подход, особенно реализованный в цифровой вузовской среде, позволяет варьировать объем/сложность обучения и повысить ответственность самого обучающегося за результаты собственных усилий.

Схожие тезисы можно обнаружить во множестве новейших научных публикаций. Е.В. Семенов, к примеру, пишет о том, что современному цифровому университету свойственен переход от универсального программного материала к индивидуальным образовательным траекториям. Следование подобным траекториям предполагает наличие исследовательских и аналитических компетенций у студентов, требуемых для проведения индивидуальной работы и конструирования собственной учебной программы. Модульные цифровые платформы рассчитаны на автономного социально зрелого, амбициозного студента, готового к долгосрочному личному развитию [10, с. 146].

Все чаще исследователи отмечают некоторые ограничения во внедрении цифровых модулей. Речь идет о том, что востребованность многих форматов, предлагаемых цифровым университетом, может оказаться ограниченной небольшим спектром специальностей. Так, на цифровых платформах могут получать образование студен-

ты ИТ-специальностей, письменные переводчики, делопроизводители. Не совсем ясны перспективы имплементации модульной системы онлайн-обучения при подготовке будущих медиков, строителей, инженеров, психологов. Множество специальностей требует традиционных механизмов

усвоения материала; также как и многие виды профессиональной деятельности могут быть реализованы исключительно офлайн [10, с. 146]. В научной литературе отмечаются также и иные риски модульного подхода к онлайн-обучению (Таблица 2).

Таблица 2. Риски при внедрении модульного подхода к онлайн-обучению

Риск	Описание
Дезинтеграция знаний и фрагментация познавательной активности	Модульный подход предполагает разделение программы на отдельные модули, что может привести к дезинтеграции знаний и затруднениям в интеграции и применении этих знаний в более цельные контексты и комплексные ситуации.
Ограниченная глубина знаний	Модули предполагают наличие широкого круга тематик, проблем, знаний и навыков, что может ограничить глубину знаний по каждому модулю.
Недостаток мотивации	Отсутствие социальной среды и личного контакта может привести к утрате интереса к учебной деятельности.
Неравномерное качество знаний	Возможность вариации сложности модулей и выбора их количества может привести к тому, что студенты начнут игнорировать менее привлекательные для них темы. Подобная ситуация влечет за собой наличие знаниевых пробелов у выпускников вузов.
Утрата контекста	Студенты могут учиться по разрозненным и компактным модулям, и не видеть при этом связи между ними или общей картины рассматриваемой проблемы.
Технологические риски	Реализация цифровой модульной системы в вузе требует наличия технических специалистов, а также координации между преподавателями, администрацией вуза и методистами.
Финансовые затраты	Выработка и запуск платформы для обучения требует наличия существенных финансовых ресурсов – в т.ч. на разработку ПО и его обновление, обучение преподавателей.

Таким образом, проведенное исследование позволяет сделать следующие выводы:

- 1) Модульное обучение подразумевает собой такой способ организации процесса обучения, при котором обучающийся работает с учебной программой, состоящей из модулей, основывающейся на индивидуально-дифференцированном подходе.
- 2) Модуль – это самостоятельная структурная единица знания, независимость и завершенность которой позволяет студентам изучать не весь курс, а только выборочные модули, что обеспечивает вариабельность содержания учебного курса.
- 3) Модульный подход к обучению предполагает следование определенным принципам, обеспечивающим его эффективность: принцип сокращения разрыва между теорией и практикой, принцип паритета, принцип технологичности, принцип системного квантования, принцип модульности, принцип проблемности, принцип визуальности.
- 4) Внедрение модульной технологии обучения возможно в трех режимах: в офлайн-формате (печатные модули), в режиме смешанного (гибридного) обучения, где сочетаются аудиторные и удаленные формы работы, а также в режиме полностью дистанционного курса. Особый интерес представляет модульное обучение в онлайн-режиме.
- 5) Современные цифровые университеты отличаются прямой ориентацией на рынок, гибкостью модульной структуры обучения, флюидностью и индивидуализацией программ. Следование

индивидуальным образовательным траекториям предполагает наличие исследовательских и аналитических компетенций у студентов, требуемых для проведения индивидуальной работы и конструирования собственной учебной программы.

- 6) При внедрении модульного подхода к онлайн-обучению существуют риски – такие, как: дезинтеграция знаний и фрагментация познавательной активности, ограниченная глубина знаний, недостаток мотивации, неравномерное качество знаний, утрата контекста, технологические риски, финансовые затраты.

Литература

1. Бабин, Е.Н. Цифровизация университета: построение интегрированной информационной среды / Е.Н. Бабин // Университетское управление: практика и анализ. – 2018. – № 6 (118). – С. 44–54.
2. Данилова, С.В. Организация иноязычной подготовки в неязыковой магистратуре на основе модульного подхода / С.В. Данилова // Современное педагогическое образование. – 2021. – № 12. – С. 58–63.
3. Жаркенов, А.К. Цифровизация как условие обновления содержания образования / А.К. Жаркенов // Педагогическая наука и практика. – 2018. – № 3 (21). – С. 27–31.
4. Золотухин, С.А. Микрообучение как центральная концепция электронного обучения / С.А. Золотухин // Ученые записки. Электронный научный журнал Курского государствен-

ного университета. – 2020. – № 4 (56). – С. 246–250.

5. Ларионов, В.Г. Цифровая трансформация высшего образования: технологии и цифровые компетенции / В.Г. Ларионов, Е.Н. Шереметьева, Л.А. Горшкова // Вестник АГТУ. Серия: Экономика. – 2021. – № 2. – С. 61–69.
6. Магдиева, С.С. Возможности интернет-ресурсов в исследовательской деятельности студентов / С.С. Магдиева, Н. Хамраева // Сборник НУУз. – 2021. – № 1. – С. 120–124.
7. Мусаева, Н.Н. Сущность модульного обучения на деятельностном подходе / Н.Н. Мусаева, Н.А. Мусаева, Р.И. Муродова // Scientific progress. – 2022. – № 10. – С. 215–224.
8. Ниязова, Н. Модульный подход к изучению русского языка в условиях дистанционного обучения / Н. Ниязова // Review of law sciences. – 2020. – № 2. – С. 257–259.
9. Опара, А.А. Формы и методы обучения иностранному языку в техническом вузе в рамках модульно-циклового системы / А.А. Опара, В.В. Волохова // БГЖ. – 2021. – № 1 (34). – С. 200–204.
10. Семёнов, Е.В. Цифровизация высшего образования: возможности и риски / Е.В. Семёнов, Д.В. Соколов // Идеи и идеалы. – 2022. – № 4–1. – С. 137–153.
11. Фризен, М.А. Модульный подход к конструированию индивидуальных образовательных маршрутов школьников / М.А. Фризен // Ярославский педагогический вестник. – 2022. – № 6 (129). – С. 36–47.

MODULAR APPROACH TO TRAINING IN THE CONTEXT OF DIGITALIZATION OF EDUCATIONAL SYSTEMS

Yarygina N.A.

Moscow Higher Combined Arms Command School

Modular learning is one of the most relevant pedagogical approaches. A module is an independent structural unit of knowledge, the independence and completeness of which allows students to study not the entire course, but only selected modules, which ensures variability in the content of the training course. The principles of a modular approach to learning are highlighted: the principle of reducing

the gap between theory and practice, the principle of parity, the principle of manufacturability, the principle of system quantization, the principle of modularity, the principle of problematic nature, the principle of visuality. It is noted that the introduction of modular learning technology is possible in three modes: in an offline format (printed modules), in a mixed (hybrid) learning mode, which combines classroom and remote forms of work, as well as in a completely distance learning course. Of particular interest is modular online training. The risks that arise when introducing a modular approach to online learning are considered: disintegration of knowledge and fragmentation of cognitive activity, limited depth of knowledge, lack of motivation, uneven quality of knowledge, loss of context, technological risks, financial costs.

Keywords: digitalization, university, module, modular approach to training, digital platform, independent work.

References

1. Babin, E.N. Digitalization of the university: building an integrated information environment / E.N. Babin // University management: practice and analysis. – 2018. – No. 6 (118). – P. 44–54.
2. Danilova, S.V. Organization of foreign language training in non-linguistic master's programs based on a modular approach / S.V. Danilova // Modern pedagogical education. – 2021. – No. 12. – pp. 58–63.
3. Zharkenov, A.K. Digitalization as a condition for updating the content of education / A.K. Zharkenov // Pedagogical science and practice. – 2018. – No. 3 (21). – pp. 27–31.
4. Zolotukhin, S.A. Microlearning as a central concept of e-learning / S.A. Zolotukhin // Scientific notes. Electronic scientific journal of Kursk State University. – 2020. – No. 4 (56). – pp. 246–250.
5. Larionov, V.G. Digital transformation of higher education: technologies and digital competencies / V.G. Larionov, E.N. Sheremetyeva, L.A. Gorshkova // Bulletin of ASTU. Series: Economics. – 2021. – No. 2. – P. 61–69.
6. Magdieva, S.S. Possibilities of Internet resources in the research activities of students / S.S. Magdieva, N. Khamraeva // Collection of NUUZ. – 2021. – No. 1. – pp. 120–124.
7. Mусаeva, N.N. The essence of modular learning based on the activity approach / N.N. Mусаeva, N.A. Mусаeva, R.I. Murodova // Scientific progress. – 2022. – No. 10. – pp. 215–224.
8. Niyazova, N. Modular approach to learning the Russian language in distance learning / N. Niyazova // Review of law sciences. – 2020. – No. 2. – pp. 257–259.
9. Opara, A.A. Forms and methods of teaching a foreign language at a technical university within the framework of a modular-cycle system / A.A. Opara, V.V. Volokhova // BGZh. – 2021. – No. 1 (34). – P. 200–204.
10. Semenov, E.V. Digitalization of higher education: opportunities and risks / E.V. Semenov, D.V. Sokolov // Ideas and ideals. – 2022. – No. 4–1. – pp. 137–153.
11. Friesen, M.A. Modular approach to the design of individual educational routes for schoolchildren / M.A. Friesen // Yaroslavl Pedagogical Bulletin. – 2022. – No. 6 (129). – P. 36–47.

Понятие и сущность гражданско-патриотического воспитания

Александрова Светлана Михайловна,

к.х.н., доцент кафедры химии и естественно-научного образования, ФГБОУ ВО «Псковский государственный университет»
E-mail: superkandidat@rambler.ru

Бугеро Нина Владимировна,

доктор биологических наук, профессор кафедры фундаментальной медицины и биохимии, ФГБОУ ВО «Псковский государственный университет»
E-mail: bugero@mail.ru

Никольская Лариса Владимировна,

к.х.н., доцент кафедры химии и естественно-научного образования, ФГБОУ ВО «Псковский государственный университет»
E-mail: lv9113599666@yandex.ru

Пономаренко Ирина Николаевна,

к.м.н., доцент кафедры фундаментальной медицины и общей патологии, ФГБОУ ВО «Псковский государственный университет»
E-mail: irina2@list.ru

Кривуля Ирина Владимировна,

старший преподаватель кафедры географии, ФГБОУ ВО «Псковский государственный университет»
E-mail: krivulya.iv@pskgu.ru

В статье автором поднимается проблема значимости гражданско-патриотического воспитания в современных социально-экономических условиях как становление целостной гармонично развитой личности, обладающей гражданской позицией и отвечающей государственным интересам своей страны. В связи с этим, в статье раскрываются сущностные характеристики данного социально-педагогического понятия с точки зрения общепсихологического, системно-исторического и методологического подходов, рассматриваются различные методологические концепции к сущностным характеристикам понятий «гражданственность», «патриотизм», составляющих основу гражданско-патриотического воспитания, рассматриваются основные теоретико-методологические подходы к формированию соответствующих интегрированных качеств гражданина-патриота. Автор приходит к выводу о феномене гражданско-патриотического воспитания как целостно-организованном педагогическом процессе взаимодействия субъектов социокультурного воспитательного пространства, предполагающего проявление личностью системы статусно-ролевых, гражданско-правовых и патриотических качеств, вхождение в систему социальных отношений в пространстве взаимодействия с социокультурной интеграционной средой, в которой осуществляются социализация личности. Исходя из методологических концепций формирования гражданственности и патриотизма, гражданско-патриотическое воспитание формируется путем социализирующей деятельности в институциональном проявлении, направленной на сопровождение становления жизненного самоопределения воспитанника, формирования гражданско-патриотических качеств, осуществляемой в социокультурном пространстве социальной группы, общества, государства.

Ключевые слова: гражданско-патриотическое воспитание, гражданственность, воспитательный процесс, патриотизм, ценностно-смысловые ориентации.

В современных социально-экономических и политико-правовых условиях развития государства проблема гражданско-патриотического воспитания подрастающего поколения, становление целостной личности, обладающей гражданской позицией и отвечающей государственным интересам своей страны, видится нами достаточно значимой. Актуальность данной проблемы обусловлена приоритетными целями и требованиями законодательных актов в сфере обучения и воспитания, в частности Законом «Об образовании», государственной программой «Стратегия развития воспитания в РФ на период до 2025 года» и указом В.В. Путина «О национальных целях развития РФ на период до 2030 года», направленными на организацию образовательного процесса становления личности, обладающей гражданскими и патриотическими качествами, готовностью и способностью защищать и отстаивать гражданские позиции своей страны на внутривнутриполитическом и внешнем международном уровнях. Вместе с этим, проблема значимости гражданско-патриотического воспитания детерминирует с указом президента, подписанным в 2015 году, об общественной организации «Российское движение школьников», предполагающей реализацию в институциональной среде воспитания гражданско-правовых ценностей и идеалов, характеризующихся формированием таких качеств, как любовь к Родине, гражданское отношение к стране и готовность к общественной деятельности, приобщение к ее истории, культурным достижениям и традициям.

Г.Я. Гревцева и М.Е. Дуранов [2] раскрывают сущностные характеристики понятия гражданско-патриотического воспитания с точки зрения общепсихологического, системно-исторического и методологического подходов, рассматривая данный феномен как процесс целенаправленной социализации личности, предполагающий ее социокультурное становление и системное присвоение культурных, общесоциальных и морально-нравственных ценностей, взаимообусловленный уровнем исторического и культурного развития общества, характерологических компонентов государственного и управленческого устройства страны. Данная взаимозависимость, по мнению авторов, проявляется следующим образом: степень сформированности гражданско-правовой государственности детерминирует активную позицию граждан в управленческой и общественной сфере страны, проявляющуюся в развитости самоуправления

и объединения, выборе потенциально реализуемых видов деятельности, духовном развитии общества. Сущность гражданско-патриотического воспитания, таким образом, представляет из себя целостную системную характеристику феномена общего воспитания и включает в себя следующие процессуально-содержательные составляющие: управленческо-организационные формы осуществления направления воспитательной деятельности; цели и задачи гражданско-правовой направленности; социокультурное пространство, характеризующееся наличием целенаправленного структурно-организованного воспитательного процесса с соответствующим содержанием и реализацией педагогических форм, методов и средств; наличие участников воспитательного процесса – педагогов и воспитанников. Системность вышеизложенных составляющих процесса гражданско-патриотического воспитания проявляется следующим образом: интеграция интернациональных качеств личности и ценностно-смыслового отношения к государству, обществу, общественной и профессиональной деятельности; качественное взаимодействие всех участников воспитательного процесса с социокультурной средой системы социальных институтов воспитания; функционирование системообразующей воспитательной концепции в совокупности с ценностно-смысловыми потребностями правового государства и гражданско-патриотическими ценностями общества. Управление процессом гражданско-патриотического воспитания, согласно Г.Я. Гревцевой и М.Е. Дурановой [2], осуществляется на социально-педагогическом, педагогическом и психолого-педагогическом уровнях, предполагающих включение в данный процесс общественных образовательных целей, частно-педагогических воспитательных задач в конкретной ситуации и самовоспитание в соответствии с индивидуальными воспитательными задачами. Основным фактором гражданско-патриотического воспитания авторы называют социализацию как процесс становления личности, овладение ею социально-культурными нормами и статусно-ролевыми ценностями, реализации собственных гражданских прав и выполнение обязанностей, и, как следствие, формирование гражданско-патриотических качеств личности, характеризующихся осознанным отношением к Родине, обществу, национальной культуре, а также готовностью выполнять социальные роли в соответствии с интересами государства.

В зависимости от нравственных, духовных и ценностно-смысловых составляющих гражданско-патриотического воспитания, выделяются такие близкие, но не идентичные понятия, как патриотизм и гражданственность.

В соответствии с этим, Е.В. Ишуткина и О.В. Карева [4], раскрывая сущностные характеристики феноменов патриотизма и гражданственности как структурно-составляющих гражданско-патриотического воспитания, определяют их как совокупность нравственных качеств, деремини-

рующих общественное и морально-этическое отношение к своей стране, характеризующееся наивысшей степенью идейности и гражданско-политической осмысленности и сознательности. Учитывая понятийную многогранность феноменов патриотизма и гражданственности, структурно-содержательные составляющие данных целостных подструктур развития личности, по мнению авторов, выступают следующие: любовь и уважение к своему государству, к его национальным и внешнеполитическим достижениям; осознание и полное принятие политического строя и экономической формации своей страны; знание и уважение исторического прошлого своей Родины, традиций и обычаев народа; гордость за высокие достижения многонационального искусства и культуры; готовность следовать идеалам родного государства, проявлять свою субъектную активность в различных социальных сферах деятельности в соответствии с государственными задачами страны, совмещая с задачами индивидуального личностного развития (общественной, трудовой, политической, культурной, воспитательной и др.); принятие других народов, проживающих на территории многонационального государства, их традиций и обычаев; проявление уважения к вооруженным силам Родины и готовности организовать собственную поддержку и защиту, в случае внешнеполитических угроз. Исходя из вышеперечисленных категориальных понятий, сущность гражданско-патриотического воспитания авторами определяется как целенаправленная и организованная деятельность государства, направленная на становление понимания и осмысления собственной гражданской позиции в области патриотического самосознания, предполагающего осознанное уважения и верность своей стране, проявляющееся в защите ее национальных достижений, традиций и идеалов, а также ответственности личности в соответствии с государственными задачами. Затрагивая процесс воспитания гражданско-патриотической позиции, чувства принадлежности к конкретному национальному обществу, Е.В. Ишуткина и О.В. Карева [4] обращают внимание на направленность в изучении истории и героического прошлого своего Отечества, исторической специфики и традиций своего народа как одного из эффективных факторов формирования вышеизложенных ценностно-смысловых ориентаций личности.

О.В. Есева и В.А. Мальцева [3] также дифференцируют понятия патриотизма и гражданственности, определяя их следующим образом: феномен патриотизма – как значимую для личности духовную ценность, проявляющуюся в отношении привязанности к своей Родине, заботе о ее интересах, уважении к ее историческим и культурным достижениям, к государственному языку и символам государственности, ответственной реализации гражданских качеств (верность своей стране, чувство долга перед Родиной, общечеловеческие ценности) и готовности к плодотворной деятель-

ности на благо Родины; понятие гражданственности – как комплексную подструктуру личности, характеризующуюся осознанным проявлением своей гражданско-правовой позиции в совокупности с ценностными ориентациями и чувством ответственности за судьбу своей страны. Патриотизм и гражданственность подрастающего поколения, по мнению авторов, формируется путем целенаправленной специально организованной социализирующей деятельности, направленной на сопровождение в становлении субъектности воспитанника, его жизненного самоопределения, формирования образа жизни, актуализации личностных представлений в социокультурном пространстве социальной группы, общества и государства в целом.

Интересна теория Т.Т. Щелиной [6], определяющей понятие гражданско-патриотического воспитания через этимологическую составляющую данного феномена как интегрированного процесса формирования в ценностной структуре личности и ее созидающей деятельности таких понятийных смыслов как «Отечество», «Родина», «Гражданин», «Патриот», «Традиции» и т.д. Выделяя понятия патриотизма и гражданственности, Т.Т. Щелина трактует их как любовь к Родине, преданность своему Отечеству и как духовно-нравственную составляющую личности, выраженную в осознании своих прав и признании обязанностей, социальной идентификации и ответственности. Автором также, наравне с патриотизмом и гражданственностью, в структуре гражданско-патриотического воспитания выделяются следующие компоненты: познавательный (нравственно-политическое мировоззрение); социально-гуманитарный (осознание гражданских прав и обязанностей); эмоционально-ценностный (сознание и поведение в соответствии с ценностями и идеалами); эмоционально-чувственный (совокупность гражданских чувств – долг, достоинство, честь); потребностно-мотивационный (ценностно-гражданские мотивы «быть гражданином»). Средствами гражданско-патриотического воспитания, по Т.Т. Щелиной, выступают различные виды воспитательно-развивающей деятельности: учебной, спортивной, игровой и трудовой.

С позиции двусторонности педагогического процесса рассматривает понятие гражданско-патриотического воспитания и А.А. Болотов [1], характеризуя его воспитательными целями, направленными на становление гражданина и воспитание патриота, тем самым разграничивая гражданское и патриотическое воспитание. Таким образом, патриотическое воспитание, по мнению автора, представляет собой целенаправленное формирование у личности чувства любви и привязанности к своей Родине, характеризующейся проявлением таких качеств, как гражданственность, ответственность и осознание роли патриота своей страны. Подструктурой патриотического выступает гражданское воспитание, детерминируя проявление гражданственности личностью как интегративной совокупности нравственных,

правовых и политических отношений, обусловленных следующими личностными компонентами: гражданские знания о структуре, истории и культуре своей страны; навыки активной и осознанной общественно-политической деятельности; гражданская позиция, проявляющаяся в реализации своих прав и исполнении обязанностей, стремлении к гражданско-правовым ценностям. В связи с этим, А.А. Болотовым [1] представлена авторская концепция гражданско-патриотического воспитания, характеризующаяся интегративностью двух следующих подходов: реализации физкультурного комплекса «Готов к труду и обороне», направленного на формирование у воспитанника готовности к проявлению гражданского долга, и разработки и внедрению образовательных программ учебного курса начальной военной подготовки в воспитательный процесс средних школ с учетом региональных особенностей и современных армейских концептуальных требований.

Изучая сущность понятия гражданско-патриотического воспитания, О.Ю. Муллер [5], наоборот, делает акцент на степень гражданственности в структуре данного феномена как комплекса гражданских качеств и социально-значимых функций личности, определяя его как целенаправленный процесс формирования ответственной личности-гражданина своей страны, осознающей себя ее частью. Обращая внимание на ценность социокультурного средового подхода в процессе формирования ориентиров и гражданско-правовых качеств личности, автор выделяет уровнево-компонентную структуру гражданско-патриотического воспитания, характеризующуюся следующими составляющими: эмоционально-мотивационным компонентом (показатель отношения к своей стране), когнитивным (знания об историческом и культурном развитии страны) и деятельностным (готовность выполнять деятельность во благо своей Родины).

Таким образом, сущностные характеристики феномена гражданско-патриотического воспитания с точки зрения различных теоретико-методологических подходов, определяют его основу как многогранного учебно-воспитательного социализирующего процесса в его институциональном проявлении, направленном на сопровождение становления субъектности воспитанника, его жизненного самоопределения, формирования гражданско-правовых качеств, и патриотизма как социально-нравственного императива данной системы качеств.

Литература

1. Болотов А.А. К вопросу о гражданско-патриотическом воспитании в России на современном этапе / А.А. Болотов // Вестник социально-гуманитарного образования и науки. – 2019. – № 2. – С. 4–8.
2. Гревцева Г.Я. Гражданско-патриотическое воспитание: философский аспект / Г.Я. Гревцева,

М.Е. Дуранов // Теория и практика научных исследований: психология, педагогика, экономика и управление. – 2019. – № 4 (8). – С. 11–21.

3. Есева О.В. Понятие и сущность гражданско-патриотического воспитания: отечественный и зарубежный опыт / О.В. Есева, В.А. Мальцева // Инновационные процессы развития образования: Материалы Всероссийской научно-практической конференции. – Сыктывкар, 2018. – С. 268–271.
4. Ишуткина Е.В. Гражданско-патриотическое воспитание / Е.В. Ишуткина, О.В. Карева // Инновации в науке и практике: Материалы XIII Международной научно-практической конференции. – Барнаул, 2018. – Т. 5 (5). – С. 16–19.
5. Муллер О.Ю. Сущность и структура гражданско-патриотического воспитания / О.Ю. Муллер // Вестник государственного гуманитарно-технологического университета. – 2022. – № 4. – С. 85–93.
6. Щелина Т.Т. Сущностные характеристики гражданственности и патриотизма как ценностная основа в воспитании студентов / Т.Т. Щелина // Человек, наука, социум. – 2021. – № 3 (7). – С. 229–243.

THE CONCEPT AND ESSENCE OF CIVIC-PATRIOTIC EDUCATION

Aleksandrova S.M., Bugero N.V., Nikol'skaya L.V., Ponomarenko I.N., Krivulya I.V.
Pskov State University

In this article, the author raises the problem of the importance of civic-patriotic education in modern socio-economic conditions as the formation of an integral, harmoniously developed personality, possessing a civic position and meeting the state interests of their country. In this regard, the article reveals the essential characteristics of this socio-pedagogical concept from the point of view of general philosophical, systemic-historical and methodological ap-

proaches, examines various methodological concepts for the essential characteristics of the concepts of “civicism”, “patriotism”, which form the basis of civic-patriotic education, the main theoretical and methodological approaches to the formation of the corresponding integrated qualities of a patriotic citizen are revealed. The author comes to the conclusion about the phenomenon of civic-patriotic education as a holistically organized pedagogical process of interaction between subjects of the socio-cultural educational space, which presupposes the manifestation by the individual of a system of status-role, civil-legal and patriotic qualities, entry into the system of social relations in the space of interaction with the socio-cultural integration environment, in which the socialization of the individual takes place. Based on the methodological concepts of the formation of citizenship and patriotism, civic-patriotic education is formed through socializing activities in institutional manifestations, aimed at accompanying the formation of the pupil's life self-determination, the formation of civil-patriotic qualities, carried out in the socio-cultural space of a social group, society, state.

Keywords: civic-patriotic education, citizenship, educational process, patriotism, value and semantic orientations.

References

1. Bolotov A.A. On the issue of civil-patriotic education in Russia at the present stage / A.A. Bolotov // Bulletin of social and humanitarian education and science. – 2019. – No. 2. – P. 4–8.
2. Grevtseva G. Ya. Civil-patriotic education: philosophical aspect / G. Ya. Grevtseva, M.E. Duranov // Theory and practice of scientific research: psychology, pedagogy, economics and management. – 2019. – No. 4 (8). – pp. 11–21.
3. Eseva O.V. The concept and essence of civil-patriotic education: domestic and foreign experience / O.V. Eseva, V.A. Maltseva // Innovative processes in the development of education: Materials of the All-Russian Scientific and Practical Conference. – Syktyvkar, 2018. – pp. 268–271.
4. Ishutkina E.V. Civil-patriotic education / E.V. Ishutkina, O.V. Kareva // Innovations in science and practice: Materials of the XII International Scientific and Practical Conference. – Barnaul, 2018. – T.5 (5). – pp. 16–19.
5. Muller O. Yu. The essence and structure of civil-patriotic education / O. Yu. Muller // Bulletin of the State University of Humanities and Technology. – 2022. – No. 4. – pp. 85–93.
6. Shchelina T.T. Essential characteristics of citizenship and patriotism as a value basis in the education of students / T.T. Shchelina // Man, science, society. – 2021. – No. 3 (7). – pp. 229–243.

К вопросу об эффективности применения мнемонических приемов в процессе обучения русскому языку как иностранному

Бодрова Полина Евгеньевна,

педагог дополнительного образования, кафедра русского языка № 5, Институт русского языка, Российский университет дружбы народов
E-mail: bodrova-pe@rudn.ru

Губарева Александра Игоревна,

педагог дополнительного образования, кафедра русского языка № 5, Институт русского языка, Российский университет дружбы народов
E-mail: gubareva-ai@rudn.ru

Суворова Алена Игоревна

педагог дополнительного образования, Кафедра русского языка № 5, Институт русского языка, Российский университет дружбы народов
E-mail: suvorova-ai@rudn.ru

В статье рассмотрено понятие мнемоники, а также проанализированы особенности внедрения и применения мнемонических приемов на занятиях по русскому языку как иностранному. В работе приведены результаты экспериментов, которые проводились среди иностранных студентов на базе Медицинского института Российского университета дружбы народов им. Патриса Лумумбы. Основной психолого-педагогической задачей, которую решает внедрение и применение мнемонических приемов на занятиях по Русскому языку как иностранному, является развитие памяти студентов, что впоследствии благоприятно влияет на усвоение и последующую активизацию русской лексики и грамматики у обучающихся. Целью работы является оценка уровня эффективности применения приемов и методов мнемотехники на занятиях по русскому языку как иностранному у студентов медицинских направлений.

Ключевые слова: мнемоника, мнемонические приемы, запоминание, ассоциации, визуализация.

В современных реалиях благодаря стремительному развитию компьютерных технологий и повсеместной компьютеризации становится сложным представить обучение иностранным языкам без использования онлайн-платформ, мобильных приложений и др., предназначенных для облегчения учебного процесса. Разнообразие цифровых ресурсов, в том числе и образовательных, открывает перед педагогами и учащимися большие возможности для улучшения организации образовательного процесса.

В обучении русскому языку как иностранному (далее РКИ) такие технологии также применяются достаточно активно, так как это значительно облегчает изучение русского языка иностранными студентами. На это влияет множество факторов, как например, увеличивающаяся мотивация учащихся из-за возможности прикоснуться к языковой среде без лишних трудностей или становящийся более интересным, наглядным и познавательным учебный процесс из-за открывающихся возможностей компьютерных программ.

Однако в связи с тем, что людям необходимо ежедневно обрабатывать огромное количество визуальной и аудио информации, использовать активно компьютеры, телефоны и т.д., человеческий мозг начинает «барахлить». Было проведено большое количество психологических и психолингвистических исследований, благодаря которым было выявлена прямая связь между человеческой памятью и компьютерными технологиями: при активном использовании ИКТ (информационно-коммуникационные технологии) внимание начинает рассеиваться и становится труднее запомнить новую информацию и сохранить в памяти уже полученную.

Таким образом, иностранным студентам, которые решили изучать русский язык или продолжать обучение на русском языке в российском университете, особенно необходима хорошая память. Поэтому вопрос, как помочь учащимся запомнить новую информацию, сохранить в памяти лексический и грамматический материал, становится наиболее актуальным перед преподавателями РКИ.

Целью данной статьи является анализ одного из решений данной проблемы, а именно использование на занятиях по РКИ особых приемов запоминания информации – мнемотехники.

Так, под мнемоникой понимается совокупность правил и приёмов, облегчающих запоминание нужных сведений, фактов при помощи создания искусственных ассоциаций. Было выявлено, что применение мнемотехнических приемов на за-

нениях по РКИ оказало положительное влияние на процесс усвоения и последующей активизации русской лексики и грамматики у иностранных учащихся. Это оказалось возможным из-за более легких способов запоминания большого объема информации в связи с возникающим у студентов повышенным интересом к изучаемому.

Доказано, что мнемотехника положительно влияет на эмоциональное состояние обучающихся, пробуждает в них интерес к учебе и мотивирует их работать. Она позволяет увеличивать эффективность запоминания, совершенствовать образное мышление и способность образования ассоциативных связей, увеличивает время концентрации внимания, что в свою очередь экономит время обучения и повышает производительность учебного процесса. Кроме этого, приемы мнемотехники можно использовать как в традиционном, так и в дистанционном видах обучения в виде дополнительного средства обучения, интегрируя мнемотехнику в цифровую среду.

Методов мнемотехники существует много. Однако в данной статье были рассмотрены только некоторые из них. Так, по результатам исследования в условиях мнемотехнические приемы реализуются в большей степени при помощи различных образовательных платформ, компьютерных программ и мобильных приложений, в основе которых заложены метод мнемотаблиц, карт памяти и цветowych ассоциаций. Последний прием является наиболее популярным, так как цветовой восприятия играет важную роль в запоминании информации. Так, неправильно подобранная цветовая гамма может отрицательно повлиять на усвоение материала, особенно если она представлена на экранах компьютера или мобильного телефона. Поэтому преподавателям, создающим упражнения с применением мнемотехники, следует учитывать данный фактор.

При создании упражнений с использованием таких приемов, в первую очередь, необходимо учитывать коммуникативно-речевой и некоммуникативный типы учащихся, а также типы учащихся. Во вторую очередь, следует понимать специфику восприятия информации студентами из разных стран, так как разница в восприятии и усвоении информации связана с разными географическими и климатическими условиями и т.д. [2]. В-третьих, важно учитывать особенности восприятия получаемой информации: все зависит от разных факторов (возраст, психологические и физиологические особенности, черты характера, свойств экстраверсии / интроверсии, особенности восприятия каналов ввода информации: зрительный, слуховой) [2]. Поэтому крайне необходимо грамотно подобрать прием мнемотехники и последующий учебный материал, чтобы добиться наибольшей эффективности.

Приведем пример одного из многочисленных методов мнемотехники. Данная мнемотехника может быть полезна студентам медицинских направлений при составлении конспектов, а также

на практических занятиях для наглядного представления материала, а также упрощения процесса запоминания большого объема информации. Метод римской комнаты, также известный под названием «Цепочка Цицерона» был разработан знаменитым римским оратором Цицероном. Он проходил по комнате в одном направлении и присваивал предметам тот или иной тезис или изречение дабы запомнить последовательность поведения.

Суть данного метода состоит в том, что блоки с денотатами образно раскладываются по разным углам «комнаты». На бумаге это схематично изображается таблицей или схематичными фигурами таким образом, чтобы общая картина была похожа на прямоугольник или квадрат («комнату»). Количество блоков в таблице должно быть равно количеству смысловых частей в рассматриваемой теме (табл. 1).

Таблица 1. Комната Цицерона «Пневмония»

<p>Блок 1. Определение Острое инфекционно-воспалительное заболевание легких, вызванное бактериями, вирусами, простейшими или спорами грибов.</p>	<p>Блок 4. Причины Переохлаждение на фоне респираторной вирусной инфекции. Факторы риска: Слабый иммунитет; Частые ОРВИ и грипп; Дефицит витаминов и минералов.</p>
ПНЕВМОНИЯ	
<p>Блок 2. Пути заражения воздушно-капельным путем, контактно-бытовым путем под действием: – вирусов (аденовируса, коронавируса), – бактерий (особенно <i>Streptococcus pneumoniae</i>), – грибов (рода кандиды, аспергиллы), – простейших (микоплазм, хламидий).</p>	<p>Блок 3. Симптомы • Боль в боку при глубоком вдохе; • Одышка и потливость; • Кашель с мокротой; • Слабость и повышенная утомляемость; • Головная боль; • Повышенная температура тела.</p>

Конспект составлен в виде прямоугольника. Во время работы с материалом важно использовать мнемотехнику «Слово-образ», то есть выставлять визуальные образы и опираться на словообразы (денотаты), создать между ними крепкие и четкие связи и ассоциации. Например: Пневмония может быть вызвана вирусами, бактериями, грибами или простейшими (связываем блок 1 и 2). Таким же образом, связи выстраиваются абсолютно между всеми единицами конспекта. Эффективен и успешен данный метод будет только в том случае, если студент при запоминании материала будет опираться на те ассоциации, которые он выстроил в своей «комнате» при изучении той или иной темы/блока. Подобно Цицерону, студент «ходит по своей комнате» и выстраивает ассоциа-

тивную цепочку при изучении материала, а затем вспоминает данные ассоциации при повторении данной темы.

Эффективное изучение медицинских терминов иностранными студентами-медиками на русском языке основывается также на мнемотехнике «Повторение», которая подразумевает пятикратное повторение материала, согласно теории немецкого психолога Г. Эббингауза о максимально точном сохранении информации в памяти [6].

Кроме этого, нами был проведен эксперимент и последующий опрос иностранных студентов Медицинского института Российского университета дружбы народов, обучающихся на разных годах обучения. Цель эксперимента заключалась в том, чтобы понять, насколько иностранным учащимся легче запоминать информацию, получаемую на занятиях по РКИ, при помощи мнемотехнических приемов. Эксперимент проводился в течение трех недель, а именно: были зафиксированы первое занятие, на котором была применена мнемотехника в первый раз, последующие занятия, на которых данные приемы активно использовались, и последнее, завершающее занятие, на котором преподавателем подводился итог, насколько эффективными были мнемотехнические методы в процессе усвоения нового материала.

В целях исследования были выбраны методы цветовых ассоциаций, мнемотаблиц и, в особенности, карт памяти, которые применялись в группах иностранных студентов разного уровня владения русским языком: от начального до В1. В тестировании данных приемов приняли участие студенты из разных стран: Ирана, Ливана, Турции, Замбии, Намибии, Нигерии, Сьерра-Леонне, Центральноафриканской Республики.

Нами были выбраны компьютерные приложения, с помощью которых можно было создать задания и таблицы, а также мобильные сервисы, в которых данные приемы были реализованы в полной мере. Так, интерес для научного исследования представили разнообразные приложения: так как их функционал позволил создать интеллект-карты на разную тематику и использовать существующие.

Так, по окончании эксперимента студенты поделились мнением по поводу использования мнемотехнических приемов на занятии по РКИ. Подводя итог, следует сказать, что большая часть учащихся отметила положительные моменты и выделила особые преимущества.

Студентам, которые только начали изучать русский язык, было интересно с помощью мнемотехники тренировать память, потому что у них были проблемы с запоминанием окончаний существительных в разных падежах во множественном числе. Им особенно хорошо помогла ассоциация с цветами: например, в именительном падеже голубой или серый для окончаний единственного числа, черный/красный для множественного, в дальнейшем при изучении других падежей цвета изменялись, акцентируя внимание студентов, что

каждый цвет был привязан к определенному падежу и числу. Тренировка с данными цветными акцентами осуществлялась в приложениях. Примеры были прикреплены на разноцветных карточках, контрастирующих друг с другом по палитре цветов и единственному/множественному числу).

Также студентами была отмечена легкость запоминания географических объектов и предложений с помощью интеллект-карт и цветовых ассоциаций. Например, в ходе занятий преподаватель показывал карту со странами, и учащимся было нужно сказать, какие страны граничат с их странами. Перед введением карт памяти сначала студенты повторяли грамматических материал, как правильно использовать модель «что находится рядом с чем? /между чем? /на севере, юге, востоке, западе». После этого преподаватель объединял в виде интеллект-карт страны с частями света и цветами: север – синий; юг – оранжевый; запад – зеленый; восток – красный, и студенты начинали тренироваться.

Отдельно учащиеся отметили, что им особенно понравилось самим делать карточки в приложениях в связи с тем, что они могли использовать различные цвета, вставлять картинки-ассоциации, делать звуковое сопровождение (в некоторых версиях программ это было возможным). Так, студенты делали такие карточки на занятиях, посвященных глаголам совершенного и несовершенного вида. Кроме цветовых акцентов они делали пары глаголов НСВ и СВ с помощью звуковых эффектов: длинный протяженный звук, который повторялся несколько раз, для глагола НСВ и короткий звук, возникающий только один раз, для глагола СВ, так как это проходила ассоциация с повторяющимися и неповторяющимися (= результат) действиями.

Также следует подчеркнуть, что студенты, знающий русский язык на уровне В1, рассказали, что мнемотехнические приемы значительно помогли им в запоминании медицинской терминологии, особенно в усвоении глаголов, прилагательных и причастий. Учащиеся делали электронные таблицы, вставляя в них картинки-ассоциации, а затем добавляли в них схемы с яркими цветными акцентами, использовали дополнительно карты-памяти, в которых особое внимание уделялось тематически сгруппированным словам.

Таким образом, подводя итог всему вышесказанному, можно сделать вывод, что применение мнемотехники на занятиях по русскому языку в иностранной аудитории оказалось достаточно эффективным. Это особенно было заметно при обучении студентов-медиков, так как в связи с особенностями их учебного процесса учащимся необходимо запоминать большое количество информации в короткие сроки. Однако для получения наилучшего результата преподавателям и студентам требуется тщательно выбирать мнемотехнические приемы на основании поставленной цели, в противном случае эффективность будет значительно снижена.

Литература

1. Азимов Э.Г. Методика применения компьютерных технологий в обучении русскому языку как иностранному: хрестоматия. Екатеринбург, 2008. 70 с.
2. Бобрышева И.Е. Культурно-типологические стили учебно-познавательной деятельности иностранных учащихся в методике обучения русскому языку как иностранному: Дис. ... д-ра пед. наук: 13.00.02: М., 2004 392 с. РГБ ОД, 71:05–13/186
3. Бьюзен Т. Карты памяти: уникальная методика запоминания информации / Тони Бьюзен, Джо Годфри Вуд; [пер. с англ. О.Ю. Пановой] – М.: Росмэн, 2007. – 326 с.
4. Выготский Л.С. «Развитие мнемических и мнемотехнических функций»- статья «Собрание сочинений «3 том «Проблемы развития психики», под ред. А.М. Матюшкина, М-2002- С. 239–254
5. Козаренко В.А. Учебник мнемотехники. – М., 2007. – 115 с.
6. Солсо Р. Когнитивная психология. Модели памяти. – 2-е изд. Москва: Тривола, 2002. С. 154–17

ON THE ISSUE OF THE EFFECTIVENESS OF THE USE OF MNEMONIC TECHNIQUES IN THE RUSSIAN AS A FOREIGN LANGUAGE LEARNING PROCESS

Bodrova P.E., Gubareva A.I., Suvorova A.I.
Peoples' Friendship University of Russia

The article considers the concept of mnemonics, and also analyzes the features of the implementation and application of mnemonic techniques in classes of Russian as a foreign. The research presents the results of experiments conducted among foreign students at the Medical Institute of the Peoples' Friendship University of Russia named after Patrice Lumumba. The main psychological and pedagogical task, which is solved by the introduction and application of mnemonic techniques in classes of Russian as a foreign language, is the development of students' memory, which subsequently exerts effect on the learning and subsequent activation of Russian vocabulary and grammar among students.

The purpose of the work is to assess the level of efficacy of the use of mnemonic techniques and methods in classes of Russian as a foreign language specialized in medical sphere.

Keywords: mnemonics, mnemonic techniques, memorization, associations, visualization.

References

1. Azimov E.G. Methods of using computer technologies in teaching Russian as a foreign language: a textbook. Ekaterinburg, 2008. 70 p
2. Bobrysheva I.E. Cultural and typological styles of educational and cognitive activity of foreign students in the methodology of teaching Russian as a foreign language: Dis. ... Doctor of Pedagogical Sciences: 13.00.02: M., 2004-392 p. RGB OD, 71:05–13/186
3. Buzen T. Memory cards: a unique method of memorizing information / Tony Buzen, Joe Godfrey Wood; [trans. with the English O. Yu. Panova] – M.: Rosman, 2007. – 326 p.
4. Vygotsky L.S. "The development of mnemonic and mnemotechnical functions" – article "Collected works" Volume 3 "Problems of the development of the psyche", under ed. by A.M. Matyushkin, M-2002- pp. 239–254
5. Kozarenko V.A. Textbook of mnemonics. – M., 2007. – 115 p.
6. Solso R. Cognitive psychology. Memory models. – 2nd ed. Moscow: Trivola, 2002. pp. 154–17

О формировании компонентов системы независимой оценки качества подготовки будущего учителя математики

Борисенко Оксана Викторовна,

кандидат педагогических наук, доцент, ФГБОУ ВО «Алтайский государственный педагогический университет» (ФГБОУ ВО «АлтГПУ»)

E-mail: ovborisenko@rambler.ru

Практическая подготовка студентов педвуза к профессиональной деятельности имеет важное значение. Приобретаемые знания, умения и опыт определяют фундамент профессиональных качеств специалиста. Оценка уровня практической подготовки будущего учителя свидетельствует о качестве субъекта образовательной деятельности. На наш взгляд, именно уровень практической подготовки студента по математике определяет успешность независимой оценки качества подготовки будущего учителя. Часто, способы развития уровня практической подготовки студентов педвуза связывают с прохождением различных видов практик. Однако, такое представление ограничивает возможности дисциплин, внеучебных образовательных событий и аттестации, имеющих потенциал практикоориентированности и формирования опыта педагогической деятельности студента. Практической подготовке студента к профессиональной деятельности учителя способствуют все дисциплины предметно-методического модуля учебного плана соответствующей основной профессиональной образовательной программы по направлению 44.03.05 Педагогическое образование, профилю «Математика и информатика», а также студенческие события, связанные с презентацией личного опыта математической деятельности. Индикатором уровня практической подготовки студента является промежуточная или итоговая аттестация в форме демонстрационного экзамена. В настоящее время в ФГБОУ АлтГПУ разрабатываются и апробируются элементы методики его проведения.

Ключевые слова. Практическая подготовка, независимая оценка качества образования, промежуточная аттестация студента по дисциплине (сформированность профессиональных компетенций), демонстрационный экзамен, критерии оценивания образовательного события.

Введение

Педагогическая деятельность – труд уникальный. Комплексное сочетание у выпускника педвуза знаний, практических умений и опыта творческой деятельности в области математики способствует его успешному профессиональному становлению. Уровень владения бакалавром педвуза различными профессиональными компетенциями трудно переоценить. Вместе с тем, возможные «перекося» как правило, касаются недостаточности практической подготовки будущего учителя.

Согласно положению о практической подготовке в Алтайском государственном педагогическом университете, разработанном на основе нормативных документов в сфере образования, под практической подготовкой студента понимаем особую форму организации образовательной деятельности при освоении образовательной программы в условиях выполнения обучающимися определенных видов работ, связанных с будущей профессиональной деятельностью и направленных на формирование, закрепление, развитие практических навыков и компетенций по профилю (направленности) соответствующей образовательной программы [1, 2]. Отметим, что образовательная деятельность в форме практической подготовки касается не только организации учебных, производственных или других видов практик. На наш взгляд, особое значение имеет реализация практической подготовки при изучении предметов, курсов, дисциплин, согласно Учебному плану (УП) соответствующей основной профессиональной образовательной программы (ОПОП). Так, к примеру, в ОПОП по направлению 44.03.05 Педагогическое образование, профилю «Математика и информатика» приведены ряд дисциплин практической направленности, среди которых:

К.М.05.02 Технология и организация воспитательных практик (классное руководство)

К.М.05.03 Основы вожатской деятельности

К.М.05.04 Психология воспитательных практик

К.М.07.02 Методика обучения математике

К.М.08.02 Методика обучения информатике.

Понятно, что представленный список наименований дисциплин узок и многие другие математические дисциплины УП способствуют приросту знаний, практических умений в области математики, вместе с тем обнажают проблему недостаточного формирования определенного опыта творческой профессиональной деятельности.

Отметим, что ресурс многих других дисциплин предметно-методического блока «Математика»

в УП этого направления и профиля подготовки следует целенаправленно ориентировать на развитие практических умений будущего учителя математики, особенно в части демонстрации усвоенных знаний при решении профессиональных задач.

Основные проблемы недостаточной практической подготовки студентов к профессиональной деятельности наблюдаются в процессе промежуточной аттестации по дисциплине, практике и итоговой аттестации, и, усиливаются при смещении акцентов аттестации в сторону независимой оценки их знаний, умений и опыта. Разработка вопросов независимой оценки результатов освоения образовательной программы в форме демонстрационного экзамена в настоящее время приобретает особую актуальность и востребованность педагогическим сообществом вузов. Алтайский государственный педагогический университет активно включился в процесс выполнения государственного задания Министерства просвещения РФ от 02.06.2023 г. № 073–00015–23–04 по теме «Экспертиза предметно-методических кейсов для проведения демонстрационного экзамена в процессе подготовки учителя».

Согласно положению о «демонстрационном (профессиональном) экзамене в федеральном государственном бюджетном образовательном учреждении высшего образования «Алтайский государственный педагогический университет» демонстрационный экзамен рассматривается как структурный элемент независимой оценки качества образования. В рамках реализации образовательных программ высшего образования и среднего профессионального образования обучающимся АлтГПУ предоставляется возможность прохождения демонстрационного экзамена как формы промежуточной аттестации по дисциплине (модулю); промежуточной аттестации по практике (преимущественно производственной); государственной итоговой аттестации: (защита выпускной квалификационной работы, государственный экзамен) [3].

Остановимся подробнее на анализе опыта проведения промежуточной аттестации по дисциплине «Методика обучения математике» в форме демозамена и определим условия успешного выполнения заданий экзамена студентами. Результаты работы позволили обозначить недостатки в содержании представленных предметно-методических кейсов и организации экзамена. Лишь 20% выпускников института информационных технологий и физико-математического образования АлтГПУ из 40 студентов проявили интерес к участию в промежуточной аттестации по дисциплине «Методика обучения математике» в форме демонстрационного экзамена, другие студенты отмечают отсутствие полного представления о целях, содержании и процедуре аттестации в этой форме. 67% респондентов констатируют недостаточный уровень практической подготовки к демонстрации успешных сценариев образовательного

события и 32,5% – указывают на низкий уровень мотивации к новшеству. Увиденные проблемы легли в основу совершенствования одной из форм аттестации студентов – демозамена и дало основание определить условия успешности участия студента в нем.

Прежде всего, это 1) формирование полноценного представления студентов о процедуре проведения промежуточной аттестации в форме демозамена.

2) повышение уровня мотивации студентов к участию в демозамене;

3) разработка содержания предметно-методических заданий кейса на основе единых требований;

4) представление содержания предметно-методических заданий кейса в четкой и простой форме;

4) создание благоприятных условий для подготовки и проведения демозамена;

5) разработка оптимальной системы критериев для оценки выполнения заданий участником демозамена;

6) привлечение к независимой оценке знаний, умений и опыта деятельности студентов по дисциплине подготовленных экспертов, в том числе работодателей.

Ключевой аспект промежуточной аттестации студентов по дисциплине в форме демонстрационного экзамена состоит в грамотном и корректном представлении математических знаний, умений с целью формирования первичного опыта профессиональной деятельности. Таким образом, при изучении основ математического анализа на лекционных и практических занятиях следует активно вовлекать студентов в процесс разработки решения и его демонстрации с использованием понятийного аппарата математики и обоснования решения на основе теоретических утверждений и теорем. В этом смысле можно использовать приемы обсуждения идеи решения задачи, составления плана ее решения, завершения процесса решения, обоснование этапов решения задачи, составления задачи по соответствующей теме и ее разрешение и другие. Этот первичный опыт разработки и демонстрации решения математической задачи расширяется в связи с изучением методических дисциплин. На основании этого происходит трансформация взгляда на задачу с позиции профессионального видения различных подходов к ее разрешению и представлению обоснованного решения. Несомненный прирост математических и педагогических знаний, умений и опыта профессиональной деятельности происходит в период практик: учебной, производственной, научно-исследовательской. И в этот непростой для студентов период приходит осознание востребованности сформированного опыта ресурсами изучаемых ранее математических дисциплин. Важно понимать, что представления студента о содержании и организации промежуточной аттестации по дисциплине в форме демозамена надо начи-

нать с первого курса при изучении математических дисциплин.

Приоритетным мотивом студентов к участию в демозкзамене является сформировавшийся на основе опыта разработки и демонстрации решения задач, устойчивый интерес к этому виду деятельности. Требуемые для этого математические знания важны по умолчанию.

Выполняя кропотливую работу в рамках Госзадания коллективу рабочей группы удалось разработать единые требования к формированию содержания предметно-методических заданий, выделяя ряд формальных и качественных (инвариантных и вариативных) критериев и форме их представления. Однако, особое значение имеет разработка системы критериев для оценки знаний, умений участника демозкзамена с учетом специфики предметной области знаний. Обобщенно, эта система отражает сформированность психолого-педагогической, предметной, методической и коммуникативно-цифровой грамотностей будущего учителя. Проанализируем разработанные критерии математической и методической составляющих этой системы.

Развитие личности будущего учителя математики связано, прежде всего, с овладением определенной системой знаний. Главным элементом этой системы являются понятия. Следует понимать, что любые факты, утверждения и теоремы невозможно сформулировать, не оперируя математическими понятиями. Поэтому насколько хорошо студент владеет системой математических понятий, настолько легко он будет понимать, формулировать и интерпретировать специальный математический текст. Таким образом, один из приоритетных критериев оценки предметной грамотности является уровень владения математическими понятиями. Умение оперировать понятиями включается в умение мыслить и рассуждать. Построение цепочки грамотных, логических рассуждений приводит к доказательству утверждений и теорем, составляющих теоретическую основу математики – что актуализирует наличие критериев «Владеет

теоретическими основами математики (основные факты, утверждения и теоремы)» и «Способен анализировать и рассуждать на математическую тему». Возможности установления межпредметных связей математики и других дисциплин помогает постичь ее прикладную направленность и все многообразие взаимосвязей процессов и явлений в мире. А анализ и интерпретация содержания таких взаимосвязей приводит к способности представлять их с помощью математических моделей. Поэтому наличие критериев «Способен систематизировать и интерпретировать математическую информацию» и «Видит межпредметные связи математики и других областей знаний (связь с реальной жизнью)» оправдано.

Оценка методической грамотности будущего учителя математики, в первую очередь, должна быть связана с целеполаганием и обязательными результатами обучения. Планируемые результаты обучения (ПРО) отражены в виде личностных метапредметных и предметных действиях в Федеральном государственном образовательном стандарте основного и среднего образования, и сформированность умений студента определять ПРО соответствующие курсу, тематическому модулю, теме урока одна из ключевых компетенций учителя. Подходы к разработке содержания обучения, выбора форм и методов, формирование системы контроля и оценки знаний – элементы любого образовательного процесса, поэтому обозначены в перечне критериев этой группы грамотности. Создание условий для комфортной среды общения, творчества и исследовательской деятельности в учебной и внеучебной деятельности является основой для раскрытия способностей и интересов школьников к математике и одной из приоритетных задач развития математического образования.

Установим связь между перечнем компетенций, на развитие которых ориентировано изучение дисциплины «Методика обучения математике» и системой критериев оценки результатов овладения ей. Это соответствие приведем в таблице.

Таблица

Предметная грамотность		
	Критерии оценки	Компетенции
1.	Владеет математическими понятиями	ПК 1 1.1 Знает структуру, состав и дидактические единицы предметной области (преподаваемого предмета). ПК 1 Способен осваивать и использовать теоретические знания и практические умения и навыки в предметной области при решении профессиональных задач
2.	Владеет теоретическими основами математики (основные факты, утверждения и теоремы)	
3.	Способен анализировать и рассуждать на математическую тему	
4.	Способен систематизировать и интерпретировать математическую информацию	
5.	Видит межпредметные связи математики и других областей знаний (связь с реальной жизнью)	
Методическая грамотность		
	Критерии оценки	Компетенции

Предметная грамотность		
	Критерии оценки	Компетенции
1.	Грамотно формулирует обязательные результаты обучения в соответствии со спецификой учебного предмета Математика или учебного занятия	ОПК 2 2.1. Разрабатывает программы учебных предметов, курсов, дисциплин (модулей), программы дополнительного образования в соответствии с нормативно-правовыми актами в сфере образования.)
2.	Умеет разрабатывать содержание программы учебных предметов, курсов, дисциплин и различные форм учебных занятий или их элементов в соответствии с требованиями ФГОС и ориентируясь на цели и планируемые результаты обучения	
3.	Использует адекватные целям и содержанию методы, приемы и формы работы на учебном занятии и внеучебной деятельности их чередование	ОПК 2 2.3 Осуществляет отбор педагогических и других технологий, в том числе информационно-коммуникационных, используемых при разработке основных и дополнительных образовательных программ и их элементов. ПК 2 2.2. Демонстрирует способы организации и оценки различных видов внеурочной деятельности ребенка
4.	Формирует различные средства контроля и оценки обязательных результатов обучения	ПК 8 8.2. Формирует средства контроля качества учебно-воспитательного процесса.
5.	Создает условия для творческого поиска решения задачи и исследовательской активности и самостоятельности обучающихся	ПК 8 8.3 Разрабатывает образовательные программы различных уровней в соответствии с современными методиками и технологиями. ОПК 5 5.3 Выявляет и корректирует трудности в обучении, разрабатывает предложения по совершенствованию образовательного процесса
6.	Способствует достижению личностных, предметных метапредметных образовательных результатов	

Таким образом, система разработанных критериев оценки предметной и методической грамотности студентов участников демонстрационного экзамена по дисциплине может быть внедрена в практику независимой оценки результатов обучения при промежуточной аттестации по дисциплине.

Заключение

1. Уровень практической подготовки студентов педвуза к профессиональной деятельности имеет ключевое значение для успешной педагогической деятельности.

2. Уровень практической подготовки выступает одним из показателей сформированности компетенций будущего учителя математики.

3. Для формирования практической подготовки студента к педагогической деятельности следует использовать не только ресурс различных видов практик, согласно Учебному плану, но и дисциплин предметно-методического блока.

4. В основу проведения промежуточной аттестации по дисциплине в форме демонстрационного экзамена следует положить выполнение ключевых условий успешности участия студента в нем.

Литература

1. Федеральный закон от 29.12.2012 N273-ФЗ (ред. от 17.02.2023) «Об образовании в Российской Федерации» (с изм. и доп., вступ. в силу с 28.02.2023) URL: <chrome-extension://mhjfbmdgcfjbbpaeojfohoefgiehjai/index.html>

2. Приказ Минобрнауки России N885, Минпросвещения России N390 от 05.08.2020 (ред. от 18.11.2020) «О практической подготовке обучающихся» (вместе с «Положением о практической подготовке обучающихся»). – URL: <chrome-extension://mhjfbmdgcfjbbpaeojfohoefgiehjai/index.html>

3. Положение о демонстрационном (профессиональном) экзамене в федеральном государственном бюджетном образовательном учреждении высшего образования «Алтайский государственный педагогический университет» (Приказ от 19.06.2023 г. № 184/1п). – URL: https://www.altspu.ru/about_the_university/normativnaya-baza/doc/20274/

4. Методические рекомендации для обучающихся по подготовке к демонстрационному (профессиональному) экзамену по основным образовательным программам высшего образования УГСН 44.00.00 Образование и педагогические науки / О.В. Воронушкина, И.Ю. Кочешкова – Барнаул: АлтГПУ, 2023.

ON THE FORMATION OF COMPONENTS OF THE SYSTEM OF INDEPENDENT ASSESSMENT OF THE QUALITY OF TRAINING OF A FUTURE MATHEMATICS TEACHER

Borisenko O.V.
Altai State Pedagogical University (AltGPU)

Practical preparation of pedagogical university students for professional activity is important. Acquired knowledge, skills and experience determine the foundation of professional qualities of a specialist. Assessment of the level of practical training of the future teach-

er indicates the quality of the subject of educational activity. In our opinion, it is the level of practical training of a student in mathematics that determines the success of an independent assessment of the quality of training of a future teacher. Often, the ways of developing the level of practical training of pedagogical university students are associated with the passage of various types of practices. However, such an idea limits the possibilities of disciplines, extracurricular educational events and attestation, which have the potential of practice orientation and the formation of the student's teaching experience. All disciplines of the subject-methodical module of the curriculum of the corresponding main professional educational program in the direction of 44.03.05 Pedagogical education, the profile "Mathematics and Computer science", as well as student events related to the presentation of personal experience of mathematical activity contribute to the practical preparation of a student for the professional activity of a teacher. An indicator of the level of practical training of a student is an intermediate or final certification in the form of a demonstration exam. Currently, the elements of the methodology of its implementation are being developed and tested in the FGBOU AltGPU.

Keywords. Practical training, independent assessment of the quality of education, intermediate certification of a student in a discipline

(formation of professional competencies), a demonstration exam, criteria for evaluating an educational event.

References

1. Federal Law No. 273-FZ of 29.12.2012 (as amended on 17.02.2023) "On Education in the Russian Federation" (with amendments and additions, intro. effective from 02/28/2023) URL: <chrome-extension://mhjfbmdgcfjbbpaeojfohoefgijehjai/index.html>
2. Order of the Ministry of Education and Science of the Russian Federation No. 885, Ministry of Education of the Russian Federation No. 390 dated 05.08.2020 (ed. from 18.11.2020) "On practical training of students" (together with the "Regulations on practical training of students"). – URL: <chrome-extension://mhjfbmdgcfjbbpaeojfohoefgijehjai/index.html>
3. Regulations on the demonstration (professional) exam at the Federal State Budgetary Educational Institution of Higher Education "Altai State Pedagogical University" (Order No. 184/1p dated 06/19/2023). – URL: https://www.altspu.ru/about_the_university/normativnaya-baza/doc/20274/
4. Methodological recommendations for students to prepare for the demonstration (professional) exam on the main educational programs of higher education of the USSR

Об опыте внедрения тренажерных средств практического обучения операторов сложных технических систем

Бородин Сергей Григорьевич,

начальник факультета автоматизированных систем управления, Государственное казенное военное образовательное учреждение высшего образования «Военная академия Ракетных войск стратегического назначения им. Петра Великого» (Серпуховской филиал)
E-mail: borodin_sg@mail.ru

В настоящей статье указывается на эффективность комплексного применения средств тренажерного обучения в информационно-образовательной среде многоцелевого назначения в условиях коллективной формы профессиональной подготовки в военных образовательных организациях высшего образования. Показано, что отсутствие соответствующего проектировочного, дидактического и методического обеспечения образовательного процесса нивелирует приложенные усилия к применению тренажерной технологии обучения, не позволяет получить высокий результат в процессе профессиональной подготовки. В процессе авторской опытно-экспериментальной работы был проведен анализ результатов оценки состава и организационных форм практического обучения в профессиональной подготовке будущих офицеров-операторов СТС (материалы учебно-методического сбора). Полученные результаты и систематизация исследований по использованию технологии тренажерного обучения дали возможность определить и обосновать организационно-педагогические условия формирования профессиональной компетентности будущего офицера-оператора СТС с применением тренажерного обучения в информационно-образовательной среде.

Ключевые слова: практическое обучение, тренажерные средства, современные образовательные технологии, профессиональное образование.

В настоящее время накоплен достаточный опыт применения тренажерных средств обучения в различных областях профессиональной подготовки с использованием имитационного моделирования. В зарубежной литературе для определения систем имитационного моделирования преимущественно используются термины «симуляция» (англ. «simulation») и «симулятор» (англ. «simulator») – это имитация определенной реальной вещи, ситуации или процесса. Процесс имитационного моделирования обычно включает воспроизведение некоторых ключевых свойств или поведения выбранной физической или абстрактной системы. Симуляцию проводят с разной целью – тренировки и обучения персонала, тестирование технологии в предельных условиях, тестирование безопасности и др.

Исследование проблем применения тренажерного обучения в информационно-образовательной среде осложняется употреблением различной терминологии в трудах зарубежных и отечественных ученых, а именно: тренажерные комплексы, средства имитационного моделирования, средства имитационно-ролевого моделирования, компьютерные симуляции, программно-имитационные комплексы, симуляторы, имитационные компьютерные средства обучения и др.

Зарубежный и отечественный опыт свидетельствует об эффективности комплексного применения всех типов тренажерных систем в образовательном процессе боевой подготовки будущих операторов СТС [1].

Средства тренажерного обучения в информационно-образовательной среде многоцелевого назначения используются в условиях коллективной формы профессиональной подготовки в военных образовательных организациях высшего образования (ВООВО): групповые упражнения, практические занятия и др.

Обобщение исследования опыта использования тренажерного комплекса практического обучения офицера-оператора СТС позволили выделить следующие основные проблемы [2]:

- практическая составляющая профессиональной подготовки недостаточно наполнена занятиями (тренировками) с использованием тренажерного обучения;
- применение тренажерного обучения не связано с логикой и содержанием учебных занятий, не отличается целенаправленностью, не системно, не последовательно и, самое главное, не контекстно;
- в процессе планирования и применения тренажерной технологии обучения не используются

специальные методики, методы и информационные средства;

- преподаватели и курсанты недостаточно мотивированы и не готовы к применению тренажерной технологии обучения и др.

Таким образом, отсутствие соответствующего проектировочного, дидактического, методического обеспечения образовательного процесса нивелирует приложенные усилия к применению тренажерной технологии обучения, не позволяет получить высокий результат в процессе профессиональной подготовки.

Современную тренажерную технологию обучения характеризуют следующие признаки:

- технология разрабатывается под конкретный педагогический замысел, ее основу составляет определенная методологическая, философская позиция автора; технологическая последовательность действий, операций, коммуникаций выстраивается в соответствии с целевыми установками, имеющих форму конкретного ожидаемого результата;
- функционирование технологии предполагает взаимосвязанную деятельность преподавателя и курсантов на партнерских началах с учетом принципов индивидуализации и дифференциации, оптимальную реализацию человеческих и технических возможностей, применения диалогического общения;
- поэтапное планирование и последовательное воплощение элементов технологии позволяет, с одной стороны, ее воспроизведение любым преподавателем, а с другой – гарантированное достижение запланированных результатов всеми курсантами;
- органической частью технологии являются диагностические процедуры, содержащие критерии, показатели и инструментарий измерения результативности обучения [3].

Тренажерная технология обучения также удовлетворяет некоторым основным критериям технологичности. В частности, в исследовании мы опирались на такие критерии [4]:

- концептуальности (должна опираться на определенную научную концепцию, что предполагает философское, психологическое, дидактическое, социально-педагогическое обоснование достижения целей обучения);
- системности (иметь признаки системы – логику процесса, взаимосвязь всех его элементов, целостность);
- управляемости (диагностическое целеполагание, планирование, проектирование процесса обучения, поэтапной диагностики, варьирования средствами и методами для корректировки результатов);
- эффективности (быть эффективной по результату и оптимальной по затратам, гарантировать достижение ожидаемого результата обучения);
- воспроизводимости (возможность повторного применения, воспроизведение);

- динамичности (возможность развития или преобразования).

Тренажерное обучение в информационно-образовательной среде можно представить через взаимосвязь концептуальной, содержательной, процессуальной составляющих, программно-методического обеспечения и критериев оценки технологического процесса в соответствии с конкретными организационно-педагогическими условиями [5].

Концептуальная составляющая тренажерной технологии обучения отражает основные подходы:

- ценностное отношение к курсанту как субъекту образовательного процесса;
- рассмотрение профессиональной компетентности курсанта как содержательной модели его учебно-профессиональной деятельности;
- актуализация механизмов профессионально-личностного самоопределения и самореализации курсанта в учебно-профессиональной деятельности.

Содержательная часть тренажерной технологии обучения содержит общие и конкретные цели ее внедрения, развития субъектных структур, на которые она направлена (содержание специальных дисциплин содержит учебные профессиональные ситуации, творческие задания, исследовательские проекты, ориентированные на развитие готовности будущих офицеров к профессиональной деятельности), учебные планы, учебно-методические материалы, программы дисциплин и др.

Процессуальная часть тренажерной технологии обучения представлена через методы, виды занятий и средства, применяемые в образовательном процессе; творческое взаимодействие преподавателей и курсантов. В процессуальной части заложен технологический процесс, его организация и этапы

Технология тренажерного обучения в информационно-образовательной среде для формирования профессиональной компетентности будущего офицера является инновационной технологией, которая позволит избежать многих недостатков традиционного обучения в ВООВО, связанных с пассивностью курсантов, формальным характером их знаний, недостаточным влиянием образовательного процесса на эмоциональную сферу личности будущего специалиста. При этом квазипрофессиональная деятельность в информационно-образовательной среде будет способствовать наработке коллективного опыта решения профессиональных ситуаций, способности к коллективной рефлексии, продуктивному профессиональному общению, практической трансформации усвоенных знаний [6].

На констатирующем этапе опытно-экспериментальной работы был проведен анализ результатов оценки состава и организационных форм практического обучения в профессиональной подготовке будущих офицеров-операторов СТС (материалы учебно-методического сбора).

Установлено, что объем практического обучения в рамках образовательно-профессиональных программ (факультативные курсы, практики, комплексные методические задачи (военные игры), командно-штабные учения, расчетно-графические работы), учебные занятия практической направленности по видам (групповые занятия, практические занятия, групповые упражнения, учебные занятия теоретической и практической направленности по учебным дисциплинам), было распределено следующим образом (рис. 1).



Рис. 1. Объем практического обучения в рамках образовательно-профессиональных программ

Проанализированы результаты проведенного опроса пожеланий курсантов относительно содержания обучения и выявлен устойчивый запрос на увеличение количества практических занятий – 41% (лекции – 21%, семинары – 29%, самостоятельная работа – 9%), увеличение составляющей

системы практической подготовки: практические занятия – 53%, командно-штабные учения и комплексные задачи – 39%, контрольные работы, расчетно-графические работы – 8%.

Также 62% курсантов считают, что во время профессиональной подготовки недостаточно времени выделяется на проведение тренажерного обучения в информационно-образовательной среде.

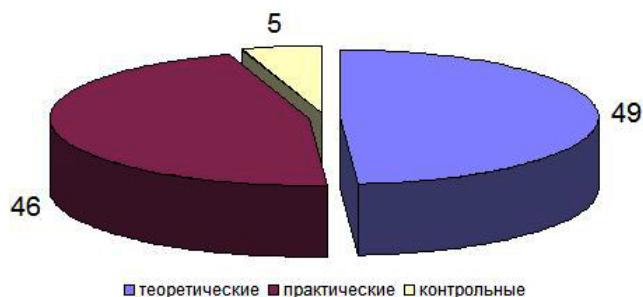
По результатам проведенного опроса будущих офицеров-операторов СТС по качеству образовательного процесса выявлен запрос на дальнейшее внедрение в образовательный процесс новейших образовательных информационных технологий; совершенствование учебной материально-технической базы ВООВО и др.

Таким образом, совершенствование процесса профессиональной подготовки будущего офицера-оператора СТС связано с увеличением практической составляющей учебных занятий с применением тренажерного обучения в информационно-образовательной среде и активных методов обучения, ориентации содержания обучения на современные практические аспекты применения СТС.

В опросе приняли участие курсанты, которые уже имели опыт работы с тренажерной технологией обучения и преподавателей ВООВО, которые использовали указанные тренажерные средства обучения в своей педагогической деятельности (табл. 1).

Таблица 1. Оценивание преподавателями и курсантами характеристик тренажерных средств обучения в информационно-образовательной среде боевых действий

Факторы	Курсанты			Преподаватели		
	Ранг	X_{ic}	S^2_{ic}	Ранг	X_{in}	S^2_{in}
Уменьшение разрыва между теорией и практикой, выражающемся в возможности получения наглядных примеров изученных процессов и явлений	1	5,3	12,4	8	7,1	10,1
Индивидуализация обучения (учет психологических особенностей курсанта, выбор условий и др.)	2	5,6	10,0	3	4,5	10,6
Обеспечение возможности тренировки в решении практических задач (отработка умений и навыков)	3	5,8	10,5	5	5,3	8,2
Возможность получения консультаций, примеров реализованных решений в соответствующих условиях информационно-образовательной среды	4	6,0	11,5	6	5,8	7,2
Обеспечение наглядности полученных результатов (в процессе изучения определенного процесса или явления, решения задач или выполнение заданий)	5	6,0	10,3	2	4,1	7,0
Обеспечение возможности получения навыков по организации и управлению СТС	6	6,1	10,3	10	7,5	7,5
Повышение мотивации обучения, целевых установок и мотивов, связанных с их желанием реализовать принятые решения и оценить результат	7	6,7	14,3	12	8,3	14,2
Усиление активности участия курсантов в образовательном процессе, проявляющемся в возникновении потребности задавать вопросы, пытаться искать на них ответы, в желании усовершенствовать процесс обучения	8	6,8	11,0	11	8,0	10,4
Возможность моделирования работы СТС, совершенствование навыков в отношении процесса принятия решения	9	6,8	12,3	1	3,0	6,6

Факторы	Курсанты			Преподаватели		
	Ранг	X_{ic}	S^2_{ijc}	Ранг	X_{in}	S^2_{ijn}
Обеспечение возможности самостоятельной проверки полученных во время обучения знаний, умений и навыков с помощью имитационного моделирования	10	7,2	8,9	4	4,6	4,0
Практически не ограниченный перечень квазипрофессиональных ситуаций в соответствии с виртуальными возможностями их воспроизведения	11	7,4	9,9	7	6,5	6,1
Обеспечение объективности оценивания состояния сформированности профессиональной компетентности	12	8,0	13,4	9	7,1	14,5

Обработка результатов проводилась методом простого ранжирования:

$$\overline{X_{ic(\varepsilon)}} = \frac{\sum_{j=1}^{m_{c(\varepsilon)}} n_{ijc(\varepsilon)}}{m_{c(\varepsilon)}};$$

$$S^2_{ijc(\varepsilon)} = \frac{\sum_{j=1}^{m_{c(\varepsilon)}} (n_{ijc(\varepsilon)} - \overline{X_{ic(\varepsilon)}})^2}{m_{c(\varepsilon)}};$$

где $\overline{X_{ic(\varepsilon)}}$ – среднее значение номера места i -го фактора по результатам обработки данных, полученных от курсантов (преподавателей);

$S^2_{ijc(\varepsilon)}$ – оценка стандартного отклонения (дисперсия) оценок i -го фактора от среднего значения по результатам обработки данных, полученных от курсантов (преподавателей);

$n_{ijc(\varepsilon)}$ – номер места, которое присвоено i -му фактору j -м курсантом (преподавателем);

$m_{c(\varepsilon)}$ – количество курсантов (преподавателей), принимавших участие в опросе.

В ходе опроса было необходимо проанализировать и расставить в зависимости от важности факторов (первое место – важнейшему фактору) – использование тренажерной технологии обучения.

Перечень утверждений был разработан в соответствии с основными этапами формирования профессиональной компетентности с применением тренажерного обучения в информационно-образовательной среде (целеполагание – мотивация и стимулирование – процесс усвоения учебного материала – практическое применение знаний для формирования умений и навыков – контроль и самоконтроль по результатам обучения – коррекция образовательной деятельности и учение).

Данные табл. 1 демонстрируют, что как курсанты, так и преподаватели, считают достаточно важными для обучения с применением тренажерного обучения в информационно-образовательной среде такие факторы, как достижение индивидуализации обучения (второе и третье места соответственно), обеспечение возможности тренировки в решении практических задач (третье и пятое места соответственно), наглядность полученных ре-

зультатов (пятое и второе место соответственно), примеров реализованных решений в соответствующих условиях информационно-образовательной среды (четвертое и шестое места соответственно).

Таким образом, курсанты в процессе своего профессионального становления ожидают от тренажерного обучения в информационно-образовательной среде других возможностей, чем преподаватели, занимающиеся подготовкой и проведением занятий (тренировок) с применением технологии тренажерного обучения.

Для выявления самооценки состояния подготовленности преподавателей к формированию профессиональной компетентности будущего офицера с использованием тренажерного обучения в информационно-образовательной среде им было предложено заполнить еще одну анкету (табл. 2).

Таблица 2. Результаты анкетирования самооценки подготовленности преподавателей к применению тренажерного обучения в информационно-образовательной среде

№ п/п	Вопросы анкеты	Варианты ответов	Кол-во%
1	Важно ли формировать профессиональную компетентность у будущих офицеров-операторов СТС в ВООВО с использованием технологии тренажерного обучения?	Да	64
		Нет	36
2	Какие виды занятий для формирования профессиональной компетентности самые эффективные, на Ваш взгляд?	Лекции	12
		Семинарские	21
		Тренажерные занятия (тренировка)	67
3	Какие основные направления совершенствования профессиональной подготовки будущего офицера во время формирования профессиональной компетентности являются самыми результативными?	Повышение обученности преподавателей	25
		Использование зарубежного опыта	27
		Использование инновационных технологий обучения	48

№ п/п	Вопросы анкеты	Варианты ответов	Кол-во%
4	Какие факторы, по Вашему мнению, играют основную роль при подготовке и проведении занятий (тренировок) с применением средств тренажерного обучения?	Личностные качества преподавателя	12
		Подготовка преподавателя	55
		Опыт преподавателя	33
5	Как вы оцениваете свой уровень владения тренажерной технологией обучения?	Высокий	15
		Средний	37
		Низкий	48

Анализ данных результатов исследования (табл. 2), свидетельствует, что 67% преподавателей отмечают важность использования тренажерного обучения в информационно-образовательной среде при формировании профессиональной компетентности будущих офицеров-операторов СТС.

Однако, на вопрос о своем уровне владения технологией тренажерного обучения в информационно-образовательной среде и соответствующими методиками 48% преподавателей отметили «низкий» и лишь 15% – «высокий» уровни соответственно.

Таким образом, проведенный анализ свидетельствует, что преподавательский состав достаточно информирован о возможностях инновационных технологий обучения, имеет опыт использования технологии тренажерного обучения, но большинство из них не чувствует себя достаточно уверенно во время их использования и мотивированы получить дополнительную методическую подготовку.

Проведенный анализ результатов анкетирования позволил обобщить выявленные проблемы и сложности, уточнить и систематизировать педагогические условия формирования профессиональной компетентности, разработать опросники для дальнейшего исследования.

Вместе с тем, в результате проведенного анализа образовательно-профессиональных программ определено, что рабочие программы в соответствии с содержанием и логикой преподавания дисциплин имеют достаточный ресурс для частичной переориентации занятий практического направления на занятия с использованием тренажерного обучения в информационно-образовательной среде, а содержание дисциплин позволяет планировать и использовать разноплановые квазипрофессиональные ситуации. Однако возникает вопрос методического сопровождения подготовки и проведения таких занятий, подготовки преподавателей и курсантов к использованию технологии тренажерного обучения.

Для решения выявленных проблем нами было предложено следующее:

– переориентация целесообразных практических, групповых занятий, групповых упражнений на занятия (тренировки) с использованием технологии тренажерного обучения;

- насыщение содержания дисциплин возможными квазипрофессиональными ситуациями;
- создание и внедрение специализированных курсов для преподавателей и курсантов по их подготовке к применению тренажерного обучения в информационно-образовательной среде.

Систематизация исследований по использованию технологии тренажерного обучения и собственный опыт дали возможность определить и обосновать организационно-педагогические условия формирования профессиональной компетентности будущего офицера-оператора СТС с применением тренажерного обучения в информационно-образовательной среде.

Литература

1. Шендерук О.Б., Перминова В.А. Технологии ситуативного моделирования. Симуляции или имитационные игры. URL: http://www.rusnauka.com/26_SSN_2010/Philologia/71388.doc.htm.
2. Бородин С.Г., Шихнабиева Т.Ш. Совершенствование профессиональной подготовки будущих операторов сложных технических систем с использованием тренажерных комплексов на принципах виртуальной реальности // Педагогическая информатика. 2020. № 1. С. 85–95.
3. Adams W.K. Student engagement and learning with PhET interactive simulations URL: [http://www.jdes.tyc.edu.tw/PhET2013/publications / MPTL_2010_PhET_final.pdf](http://www.jdes.tyc.edu.tw/PhET2013/publications/MPTL_2010_PhET_final.pdf).
4. Колоскова Г.А., Козлов О.А., Колосков Р.Ю. Применение современных технологий при подготовке будущих инженеров в условиях цифровой трансформации образования // Педагогическая информатика. 2020. № 4. С. 135–147.
5. Чошанов М.А. Гибкая технология проблемно-модульного обучения: метод. пособ. Москва: Народное образование, 1996. 160 с.
6. Бородин, С.Г. Современные подходы к методике тренажерного обучения операторов сложных технических систем в системе повышения квалификации преподавателей технических вузов // С.Г. Бородин // Педагогическая информатика. 2019. № 4.

ON THE EXPERIENCE OF INTRODUCING SIMULATORS FOR PRACTICAL TRAINING OF OPERATORS OF COMPLEX TECHNICAL SYSTEMS

Borodin S.G.

Military Academy of Strategic Missile Forces named after. Peter the Great" (Serpukhov branch),

This article points out the effectiveness of the integrated use of simulator training tools in a multi-purpose information and educational environment in the conditions of a collective form of professional training in military educational organizations of higher education. It is shown that the lack of appropriate design, didactic and methodological support for the educational process neutralizes the efforts made to the use of simulator training technology and does not allow obtaining high results in the process of professional training. In the process of the author's experimental work, an analysis of the results of assessing the composition and organizational forms of practical training in the professional training of future officers-operators of the STS was carried out (materials of the educational and methodological collection). The results obtained and the systematization of

research on the use of simulator training technology made it possible to determine and justify the organizational and pedagogical conditions for the formation of professional competence of the future officer-operator of the STS using simulator training in the information and educational environment.

Keywords: practical training, training equipment, modern educational technologies, vocational education.

References

1. Shenderuk O.B., Perminova V.A. Technologies of situational modeling. Simulations or simulation games. URL: http://www.rusnauka.com/26_SSN_2010/Philologia/71388.doc.htm.
2. Borodin S.G., Shikhnabieva T. Sh. Improving the professional training of future operators of complex technical systems using training complexes based on the principles of virtual reality // Pedagogical informatics. 2020. No. 1. P. 85–95.
3. Adams W.K. Student engagement and learning with PhET interactive simulations URL: http://www.jdes.tyc.edu.tw/PhET2013/publications/MPTL_2010_PhET_final.pdf.
4. Koloskova G.A., Kozlov O.A., Koloskov R. Yu. Application of modern technologies in the preparation of future engineers in the context of digital transformation of education // Pedagogical informatics. 2020. No. 4. pp. 135–147.
5. Choshanov M.A. Flexible technology of problem-based and modular learning: method. allowance Moscow: Public Education, 1996. 160 p.
6. Borodin, S.G. Modern approaches to the methodology of simulator training for operators of complex technical systems in the system of advanced training for teachers of technical universities // S.G. Borodin // Pedagogical informatics. 2019. No. 4.

Актуализация знаний и профессиональных компетенций студентов гуманитарных специальностей: проблемы и решения

Гусева Алла Ханафиевна,

канд. пед.н., доцент кафедры теории и практики перевода
Института филологии и истории ФГБОУ ВО «Российский
государственный гуманитарный университет» («РГГУ»)
E-mail: allahanafievna@gmail.com

В настоящей публикации представлены результаты научно-педагогического исследования, направленного на решение проблемы актуализации знаний и профессиональных компетенций студентов гуманитарных специальностей в соответствии с современными требованиями, предъявляемыми работодателями к молодым специалистам. В основу данной работы положена проблема обеспечения реальных условий профессиональной деятельности в процессе обучения в университете, выступающая основной целью разработки современной образовательной концепции и ее внедрения в педагогическую практику в российских вузах. Цель исследования – сформулировать основные положения методики обучения обработке электронных медиаресурсов с целью формирования и дальнейшего совершенствования профессиональных ИТ-компетенций; предметом исследования выступают инструменты реализации указанной методики. Данная работа является частью комплексного научно-практического исследования профессорско-преподавательского состава РГГУ, направленного на создание образовательной концепции для оптимального и эффективного обучения студентов гуманитарных специальностей, а главной задачей работы выступает результативное позиционирование молодого специалиста в профессиональном сообществе, которое определяется его конкурентоспособностью, общественно-политической грамотностью и профессиональной гибкостью.

Ключевые слова: научно-педагогическое исследование, образовательная концепция, медиаресурс, медиатеchnология, учебный модуль.

Введение

Профессия журналиста в актуальных исторических условиях является одной из основных для формирования адекватного общественного мнения ввиду незамедлительного повсеместного распространения информации в электронном формате, в том числе в сетевых медиа и мультимедиа.

В этой связи изменение в подходах к обучению студентов по таким направлениям и специализациям, как редактор, комментатор, репортер, аналитик, переводчик, корректор, представляется наиважнейшей задачей для обновления формы и содержания российского высшего образования, что также обусловлено интенсивной цифровизацией экономики в России и в мире в целом.

Важным для успешной профессиональной самореализации медиа специалиста является также умение индивидуальной и коллективной работы, что выражается, в первую очередь, в способности оказать коллегам профессиональную поддержку, в уверенном навыке концентрации на конкретной работе, а также грамотном владении программными продуктами и свободной ориентации в сетевых средах, что обеспечивает оперативное и качественное выполнение молодыми специалистами функциональных обязанностей.

Данное исследование имеет основной целью создание образовательной концепции для оптимального и эффективного обучения студентов журналистских специальностей, а главной задачей работы выступает результативное позиционирование молодого специалиста в профессиональном сообществе, которое определяется его конкурентоспособностью, общественно-политической грамотностью и профессиональной гибкостью.

В то же время, помимо успешной профессиональной самореализации, уверенное пользование информационными ресурсами и программными продуктами означает корректное определение личности в современном социуме, что может быть рассмотрено как реализация воспитательных задач высшими учебными заведениями, способствующих успешной интеграции выпускников в самостоятельную жизнь и продуктивную работу на пользу общества.

Для современного медиаспециалиста вышеуказанные умения являются ключевыми и предполагают не только знание структуры и контента корпусов медиатекстов, лексикографических и библиографических баз данных, но также и уверенное владение технологиями лингвистической обработки текстов с использованием специали-

зированных ресурсов, а также умение грамотно и оперативно ориентироваться в разноформатном информационном потоке. В этой связи каждая профильная дисциплина образовательной программы ВО направления «Медиажурналистика», реализуемая Институтом массмедиа Российского государственного гуманитарного университета, обеспечена образовательными модулями, целью освоения которых является формирование и совершенствование профессиональных ИТ-компетенций журналистов в области редактирования, анализа текста, перевода, составления комментария, терминологического глоссария, базы иллюстративных объектов.

Важно отметить, что в последние два учебных года (период возобновления очных аудиторных занятий после самоизоляции) наблюдается повышение заинтересованности студентов в изучении таких образовательных модулей, как «Информационные технологии в журналистике», «Электронные медийные ресурсы», «Компьютерная лексикография». Данный факт отмечен коллегами, читающими перечисленные дисциплины, и объясняется тем, что за время ведения занятий в режиме онлайн были выявлены лакуны в области использования образовательных коммуникационных платформ как ведущими преподавателями, административными подразделениями вузов, так и самими студентами, в результате чего методическое и дидактическое обеспечение было существенно обновлено. Уточним, что данная публикация частично затрагивает данную проблему, но основной акцент ставится на рассмотрение дидактических аспектов обучения специалистов журналистских специальностей.

Цель исследования – сформулировать основные положения методики обучения обработке электронных медиаресурсов с целью формирования и дальнейшего совершенствования профессиональных ИТ-компетенций медиаспециалиста; **предметом** исследования выступают инструменты реализации указанной методики. Среди основных **методов** следует назвать комбинаторный и синергетический, позволяющие объединить и систематизировать фундаментальные знания и прикладные ИТ-компетенции.

Причины и теоретические основы обновления образовательных программ высшего образования

В современных условиях перед представителями гуманитарных профессий возникают новые вызовы – явственной стала необходимость корректного понимания обновленной социокультурной среды нашей страны, переживающей определенные геополитические изменения. Общественное мнение в РФ и за рубежом должно основываться на верифицированной фактологической информации, большая часть которой редактируется, комментируется, переводится и трансформируется специалистами

в области филологии, журналистики, компьютерной коммуникации, медиатехнологий.

В этой связи перед профессорско-преподавательским составом встает актуальная образовательная задача: обучить оценивать информацию с позиции ее достоверности, сформировать навыки отбора и верификации сведений информационных источников, совершенствовать умения составления переводческого комментария (как независимого, так и оценочного) на родном и иностранных языках.

Известный исследователь преподавания медиадисциплин Н.А. Муравьева среди профессиональных задач медиаспециалистов отмечала такие, как «описание целевой аудитории, разработка содержательной модели, тематическое и прочее планирование, превращение информации в актуальный, интересный текст, распределение контента по способу подачи, визуальная журналистика, поиск рекламодателей» [3, с. 100]. Решение указанных задач должно быть обеспечено эффективными дидактическими механизмами, инновационными методами и приемами обработки текстов, методическими материалами, и немаловажную роль в данном контексте играет прикладное программное обеспечение медиаспециалиста, профессиональное владение которым является обязательным требованием работодателей и велением времени.

Институтом массмедиа РГГУ реализуется образовательная программа высшего образования «Медиажурналистика», комплекс изучаемых дисциплин по которой имеет целью формирование и совершенствование ИТ-компетенций, в частности, основная педагогическая нагрузка, обеспечивающая решение данной образовательной задачи, выполняется базовой дисциплиной профильного цикла «Информационные технологии в журналистике», читаемой студентам второго курса.

Инновационность методики обучения работе с программными продуктами с целью формирования и дальнейшего совершенствования профессиональных ИТ-компетенций будущего журналиста состоит, главным образом, в обеспечении реальных условий профессиональной деятельности.

В связи с тем, что инновационные процессы трактуются исследователями с некоторыми различиями, в контексте преподавания определим данное понятие в соответствии с классификацией инноваций по глубине вносимых изменений, позволяющих последовательно проследить переходы от более низкого уровня к более высокому: «инновации нулевого порядка – регенерирование первоначальных свойств системы, сохранение и обновление ее существующих функций; инновации первого порядка – изменение количественных свойств системы; инновации второго порядка – перегруппировка составных частей системы с целью улучшения ее функционирования» [4].

Отметим, что в соответствии с приведенным определением образовательные программы уже прошли первые этапы инновации, в результате

чего была обновлена форма (лекционные курсы дополнились интерактивными лабораторными занятиями), изменено количество самостоятельной работы студентов и контактной учебной работы в аудитории с учетом необходимости проведения дополнительных практических работ по темам. В текущем периоде предстоит пересмотреть структуру образовательной программы с акцентуацией профильного цикла, и, как следствие, обновить содержательную составляющую дисциплин, а также формы ведения контактных аудиторных занятий и практических работ в удаленном доступе, что является повседневной профессиональной практикой медиаспециалиста.

Конкретизируем, в чем же состоит инновационная трансформация формы и содержания дисциплин образовательной программы ВО, направленных на формирование и дальнейшее совершенствование профессиональных ИТ-компетенций будущего журналиста.

Для корректной реализации инноваций при обновлении формы и содержания ОП ВО процесс целеполагания является приоритетным: разработан алгоритм как «система точно определенных и однозначно осуществляемых предписаний о способах реализации процесса обучения, обеспечивающих достижение поставленной цели или выполнение конкретных учебных задач в рамках планируемой цели» [1, с. 14]. Одной из основных методических задач, помимо создания самой методики обучения технологии коллективной лингвистической обработки проектов медиатекстов, является формирование и обновление комплекта учебно-методических и дидактических материалов в электронном формате для ведения образовательной деятельности по гибриднему типу, в чем и состоит основа трансформации учебного процесса.

В данном контексте базовой частью учебно-методического комплекта в электронном формате для дисциплин профессионального цикла являются «инновационные дидактические материалы: ввиду использования мультимедиаформатов формулировка заданий разнообразна, что позволяет применить полученные знания на практике непосредственно в процессе освоения программы дисциплины», что обеспечивает формирование и совершенствования ИТ-компетенций медиаспециалиста. Разработанный комплекс дидактических материалов образовательного модуля «Информационные технологии в журналистике» направлен на овладение студентами прикладным функционалом: образовательной задачей является освоение профессиональных программных продуктов для развития навыков онлайн работы медиаспециалистов в режиме удаленного доступа.

Рассмотрим мотивационный аспект модификации образовательных программ ВО в части формирования и совершенствования ИТ-компетенций. При модификации формы и содержания дисциплин профессионального цикла подтвердила свою эффективность методика обучения технологии

коллективной лингвистической обработки проектов медиатекстов, направленная на повышение мотивации студентов к овладению предметом посредством задействования механизмов ассоциативной памяти и образного мышления.

Практические аспекты преподавания образовательного модуля «Медиаресурсы на иностранных языках»

В данном параграфе проиллюстрируем модификацию формы и содержания образовательного модуля «Медиаресурсы на иностранных языках», являющегося практическим разделом базовой профильной дисциплины «Информационные технологии в журналистике».

Основной целью обучения является овладение программными продуктами обработки текста, знание структуры и контента специализированных ресурсов (корпусов медиатекстов, лексикографических и библиографических баз данных); предусмотрена промежуточная аттестация и текущий контроль; совершенствуемые виды профессиональной деятельности журналиста – редактирование, перевод, анализ текста, составление комментария, терминологического глоссария, базы иллюстративных объектов.

Важно отметить, что работа ведется на материале медиатекстов, а при работе с профессиональными компьютерными программами отправной точкой служит сопоставительный анализ, в результате которого студенты создают собственные разноформатные медиатексты.

С целью решения указанных задач для изучения было выбрано ПО Trados, так как его функционал позволяет достичь искомые результаты при редактировании, классификации, переводе и трансформации медиатекстов.

Теоретическую основу обучения по рассматриваемой методике составили мнемотехники, применяемые при изучении иностранного языка, в частности, метод 25-го кадра (при использовании мультимедиаформатов), технология осмысленного запоминания (с опорой на ранее составленные лексикографические базы данных), метод ассоциативных связей (при использовании графических глоссариев), для «формирования приемов смысловой, логической обработки запоминаемого материала является основным средством развития памяти и эффективности ее работы» [1, с. 180]. Отметим, что перечисленные выше технологии позволяют сэкономить затрачиваемое на лингвистическую обработку медиатекста время, а также развитие профессиональных умений происходит посредством лингвистической обработки гипертекстов и разнообразных мультимедиа форматов (например, контекстных глоссариев и корпусов медиатекстов). Как показывает практика несмотря на то, что «обучаемые активно используют персональный компьютер и гаджеты в образовательных целях и повседневной жизни,

а также имеют достаточно долгий опыт навигации в сетевых ресурсах, данные навыки оказываются лишь частично востребованными» [2, с. 71].

Далее следует привести структуру образовательного модуля и виды учебной деятельности, предусмотренные рабочей программой обучения медиажурналистике. В соответствии с методическими требованиями в структуру дисциплины включены 10 лекционных и 32 лабораторных занятия (тематические совмещенные образовательные блоки по 4 ак.ч. каждый). Примечательно, что данные блоки преподаются с учетом необходимости присутствия аналогичного состава группы студентов: первая часть аудиторного занятия является лекцией, проводимой в интерактивном формате с демонстрацией способов и инструментов работы с программными продуктами, в то время как на практической части (вторая пара этого же учебного дня) студентам предлагаются задания на закрепление нового материала с дальнейшей практической отработкой той или иной технологии непосредственно на занятии и далее в процессе выполнения домашнего задания.

По причине наличия в системе перевода восьми модулей, прикладные задачи каждого из которых различны, программа курса составлена по принципу тематического членения на соответствующие блоки, посвященные изучению и освоению технологии памяти переводов (Translation Memory), ознакомлению с процессом работы систем автоматизированного перевода (CAT). Особый профессиональный интерес вызывает у студентов технологии коллективной лингвистической обработки медиатекстов, а именно инструменты управления терминологией (Terminology Management) и интегральными медиапроектами (корпусами переводов и оригиналов Project Management).

Также студентами отмечены как преимущество возможность перемещения предварительно просмотренного редактируемого текста в отдельную отображаемую вкладку, в то время как в верхнее поле интерфейса перемещено окно редактора группы, что представляет собой идеальную информационную среду лингвистической обработки. Уточним, что, несмотря на то, что производителем ПО логически сгруппированы справочные ресурсы и программные инструменты поиска и редактирования, по желанию в процессе работы возможно видоизменение интерфейса в соответствии с выполняемыми задачами: редактирование, перевод и корректировка, верификация терминов, введение комментария в терминологический модуль.

Также отметим, что качество журналистской деятельности зависит от грамотного использования ключевого лексикографического ресурса, позволяющего не только управлять терминологией на уровне конкретного проекта, но и распространять верифицированные лексикографические единицы с помощью серверных решений, что гарантирует стандартизацию и унификацию употребляемой терминологии и лингвистического аппарата в целом.

В процессе проведения практических занятий можно сделать основной вывод о результативности системы, причинами чего стали актуализируемый производителями ПО с периодичностью 1–1,5 года и интуитивно понятный студентам интерфейс, содержащий иконки основного меню и 3 рабочих поля: оригинал, поле ввода с клавиатуры перевода, подменю консультирования лексических значений в терминологическом модуле.

Заключение

В результате апробации представленной методики обучения технологии коллективной лингвистической обработки проектов медиатекстов были сформулированы нижеприведенные выводы, свидетельствующие о необходимости внедрения инновационных методических подходов и технологий в процесс преподавания практики перевода:

1. Обеспечение реальных условий профессиональной деятельности в процессе обучения в университете является основной целью разработки современной образовательной концепции и ее внедрения в педагогическую практику в российских вузах.

2. Среди основных результатов инновационной трансформации формы и содержания дисциплин, направленных на формирование и дальнейшего совершенствование профессиональных IT-компетенций медиаспециалиста, следует назвать: А. изменение количества самостоятельной и аудиторной работы студентов с учетом необходимости проведения дополнительных практических работ; Б. адаптацию структуры ОП ВО к гибриднему образовательному процессу; В. качественную модификацию содержания без изменения функциональных принципов преподавания дисциплин базового профессионального цикла.

3. Результативное позиционирование молодого специалиста в профессиональном сообществе и современном социуме определяется его конкурентоспособностью и профессиональной гибкостью, а именно умением индивидуальной и коллективной работы, что выражается, в первую очередь, в грамотном владении программными продуктами и системами перевода в условиях актуального этапа цифровизации экономики в России и в мире.

Литература

1. Азимов, Э.Г., Щукин, А.Н. Новый словарь методических терминов и понятий (теория и практика обучения языкам). М.: ИКАР, 2009. – 448 с.
2. Гусева, А.Х. Концептуальные основы и практика преподавания по методике планирования проектной деятельности с применением информационных технологий. / Педагогическое образование в России. – № 2, 2023 г. Екатеринбург, Изд-во «УГПУ», 2023. – 242 с., С. 71–81.

3. Муравьева, Н.А. Вузовские медийные ресурсы. / Высшее образование в России. – № 7. 2006. – 198 с. С. 99–102. С. 100.
4. Словарь инновационных терминов / Портал информационной поддержки информационных проектов. Пермь: НДП «Альянс Медиа», 2003–2023./ [Электронный ресурс] – URL: http://projects.innovbusiness.ru/content/document_r_0534fb3f-84a2-4255-9689-1167a37e18e6.html#i66 (дата обращения: 02.10.2023).
5. Шилов, А.А. Медийные ресурсы Интернета: проблемы эволюции: Дис. ... канд. филол. наук: 10.01.10 Краснодар, 2005. 169 с. РГБ ОД, 61:06–10/473.

UPDATED KNOWLEDGE AND PROFESSIONAL COMPETENCIES OF HUMANITIES STUDENTS: PROBLEMS AND SOLUTIONS

Guseva A.H.

Russian State University for the Humanities (RGGU)

This publication presents the results of scientific and pedagogical research aimed at solving the problem of updating the knowledge and professional competencies of students in the humanities in accordance with modern requirements imposed by employers on young professionals. This work is based on the problem of ensuring real conditions for professional activity in the process of studying at a university, which is the main goal of developing a modern educational concept and its implementation in teaching practice in Russian universities. The purpose of the study is to formulate the main

provisions of the methodology for teaching the processing of electronic media resources in order to form and further improve professional IT competencies; The subject of the study is the tools for updating this methodology. This work is part of a comprehensive scientific and practical study of the teaching staff of the Russian State University for the Humanities, aimed at creating an educational concept for optimal and effective training of students in the humanities, and the main task of the work is the effective positioning of a young specialist in the professional community, which is determined by his competitiveness, socio-political literacy and professional flexibility.

Keywords: scientific and pedagogical research, educational concept, media resource, media technology, educational module.

References

1. Azimov, E.G., Shchukin, A.N. New dictionary of methodological terms and concepts (theory and practice of language teaching). M.: IKAR, 2009. – 448 p.
2. Guseva, A. Kh. Conceptual foundations and practice of teaching on the methodology of planning project activities using information technology. / Teacher education in Russia. – No. 2, 2023 Ekaterinburg, Publishing House “UGPU”, 2023. – 242 pp., pp. 71–81.
3. Muravyova, N.A. University media resources. / Higher education in Russia. – No. 7. 2006. – 198 p. P. 99–102. P. 100.
4. Dictionary of innovative terms / Information support portal for information projects. Perm: NDP “Alliance Media”, 2003–2023./ [Electronic resource] – URL: http://projects.innovbusiness.ru/content/document_r_0534fb3f-84a2-4255-9689-1167a37e18e6.html#i66 (access date: 02.10.2023).
5. Shilov, A.A. Internet media resources: problems of evolution: Dis. ...cand. Philol. Sciences: 10.01.10 Krasnodar, 2005. 169 p. RSL OD, 61:06–10/473.

Современные подходы формирования вокально-исполнительской культуры студентов в системе высшего образования

Дустова Замира Самаридиновна,

старший преподаватель, кафедра музыкального и хореографического образования, ФГБОУ ВО «Башкирский государственный педагогический университет им. М. Акмуллы»
E-mail: z.dustova@yandex.ru

Статья посвящена результатам исследования в области формирования вокально-исполнительской культуры студентов в процессе вузовской подготовки. Авторами уточняется сущность понятия «вокально-исполнительская культура», дается характеристика профессиональным компетенциям современного вокалиста. В статье проводится анализ различных подходов к обучению применительно к вокальной педагогике.

Методологической основой исследования явились концепции: в области общей педагогики и психологии, педагогики высшей профессиональной школы К.Д. Ушинского, А.С. Макаренко, В.А. Сухомлинского, Л.С. Выгодского, В.А. Сластенина; музыкально-педагогического образования Э.Б. Абдуллина, Н.А. Ветлугиной, Г.С. Тарасова, Н.А. Терентьевой, Г.М. Цыпина; по вокальной педагогике и исполнительству И.Н. Вилинской, Л.Б. Дмитриева, А.Л. Доливо, А.П. Зданович, Д.В. Люш, А.Г. Менабени, И.К. Назаренко, В.П. Морозова, Г.П. Стуловой. В результате проведенного исследования, авторами выделены актуальные подходы в формировании вокально-исполнительской культуры студентов в системе высшего образования: компетентностный и интегративный.

Ключевые слова: вокально-исполнительская культура, интегративный подход, компетентностный подход, педагогические компетенции, вокальная педагогика

В связи с постоянно меняющимися тенденциями в мировой культуре вокальное образование в настоящий момент претерпевает серьезные изменения. Это касается и подходов к обучению вокалистов в системе высшего образования. Современный мир диктует новые требования к облику, профессиональным качествам и вокально-исполнительской культуре артиста. Существует множество исследований в этой области. Рассмотрим термин «вокально-исполнительская культура».

Китайский исследователь Ни Чжэнь, опираясь на концепции российской вокальной школы, отмечает, что сущность определения вокальной культуры заключается в комплексе воспитания певца в рамках музыкальной науки, где уровень культуры является отражением профессионального уровня исполнительской деятельности [2, с. 130].

Исследователи А.Г. Сенцова и Л.Л. Полищук, главную роль в формировании вокально-исполнительской культуры отводят самой личности вокалиста [3, с. 365].

Исследуя феномен «вокально-исполнительская культура», мы воспользуемся описанием понятия «высокая вокально-исполнительская культура» исследовательницы Т.Д. Смелковой. Ею было дано определение данного феномена как «совокупность профессиональных компетенций исполнителей, включающих высокие навыки пения и уровень сценического мастерства, художественную целостность образа, создаваемого вокалистом» [4, с. 60].

Таким образом, мы можем охарактеризовать современную вокально-исполнительскую культуру как интеграцию личных и профессиональных вокальных компетенций с национальными культурно-историческими традициями.

Современная вокально-исполнительская культура России складывается из совокупности всех культурных традиций народов страны и является наследием традиционной русской культуры. В свою очередь, вокально-исполнительская культура мирового масштаба объединяет традиции всех стран в целом. Каждая из них вносит свой вклад в становление общих традиций, что неизбежно приводит к формированию единой мировой вокально-исполнительской культуры.

Таким образом, для становления и успеха вокалиста необходимо опираться на современные мировые тенденции в области вокального искусства.

На сегодняшний день, одними из главных целей образования в сфере вокального искусства становятся обеспечение конкурентоспособности

выпускника и его дальнейшее трудоустройство. В связи с этим, стал вопрос о модернизации образовательного процесса с позиции актуальных подходов в вокальной педагогике и о внесении инновационных корректировок в учебные планы по вокальным дисциплинам.

Современные вокальные постановки отличаются и современным режиссерским видением на основе актуализации проблем общества, новой интерпретацией художественного текста и замысла произведения.

Новая вокальная среда диктует новые требования к подготовке вокалистов. В связи с этим, классическая вокальная подготовка претерпевает значительные изменения, происходит интеграция с современной сценической культурой.

Безусловно, процесс вокальной подготовки в высших учебных заведениях включает уроки и по артистизму, и по художественному движению. Однако остается открытым вопрос, достаточен ли опыт, полученный в рамках вузовской программы, для профессионального становления вокалиста [5, с. 17].

В современной профессиональной культуре важными качествами вокалиста-исполнителя, по нашему мнению, являются способность к креативному мышлению и умение быстро усваивать и анализировать большой поток информации. Развитие данных качеств является обязанностью, в первую очередь, педагога.

Обучаясь в университете, студент познает основы вокально-исполнительской культуры. Проводником в этом пути становится его педагог, который передает свой опыт и знания и максимально раскрывает смысл и содержание данного понятия на собственном примере.

Как и в прежние времена, преподаватель для студента остается примером для подражания, но в вокально-исполнительской культуре ученика можно четко выделить индивидуальные интерпретационные качества. Таким образом, в формировании вокально-исполнительской культуры российской школы важную роль играет личный пример наставника. Так, известный педагог-музыкант Л.Г. Арчажникова пишет о том, что именно личный пример педагога-исполнителя формирует культуру будущего вокалиста путем грамотного погружения учащегося в сферу музыкального искусства, совместного с педагогом исполнительского творчества и характеризует педагога как «проводника музыкальной культуры» [6, с. 13].

В связи с этим, современная российская педагогика определяет главное место в пространстве музыкального социума именно личности. Е.С. Курдина отмечает, что личность становится «источником общественного прогресса как абсолютная ценность» [7, с. 118], причем именно художественное образование, в том числе музыкальное, формирует ее основные качества.

В ходе исследования формирования профессиональных исполнительских компетенций, мы обратились к исследованию А.Э. Федорова. Он вы-

деляет компетентностный подход к обучению и характеризует его как «постепенную переориентацию доминирующей образовательной парадигмы с преимущественной трансляцией знаний, формированием навыков на создание условий для овладения комплексом компетенций» [8, с. 29].

Т.Г. Ставер и Н.Н. Ковальчук, целью данного подхода создание психологически комфортных условий для организации целостного креативного и высокофункционального образовательного процесса. [15, с. 399].

Д.А. Иванов интерпретирует компетентностный подход с экономической точки зрения, предлагая создать правильное профессиональное предложение (где предложением выступает специалист) на рынке труда, где в качестве предложения выступает исполнитель [10, с. 19].

Е.Я. Коган главным моментом в процессе формирования профессиональных компетенций считает способность к комплексному мышлению при решении профессиональных задач [11, с. 29].

В свою очередь, С.А. Останина определяет современный компетентностный подход с точки зрения смещения фокуса от человека «знающего» в сторону человека «подготовленного» к профессиональным трудностям [12, с. 7].

Проанализировав различные подходы и точки зрения на данную проблему, мы пришли к выводу, что в настоящее время основным подходом современной педагогики становится компетентностный подход, который может стать объединяющим фактором российских и мировых стандартов, а также оптимизирует профессиональное становление выпускника в условиях глобализации.

Следующим и самым инновационным подходом в современном образовании является интегративный подход. Данный подход обеспечивает приобретение единой системы знаний учащимися. С позиции данного подхода, как отмечают И.В. Яковлев и Н.О. Яковлева, образование рассматривается как система внутрисубъектной, межпредметной, личностной и внутрличностной плоскостей интеграции [13, с. 51]. Именно поэтому, интегративный подход в практическом обучении вокалиста способствует формированию высокой вокально-исполнительской культуры. В процессе обучения вокалиста с использованием данного происходит объединение теоретических и практических начал вокального искусства.

Рассмотрим разные плоскости интеграции в системе интегративного подхода применительно к вокальной педагогике. В исследовании Т.Д. Смелковой, интегративный подход обеспечивает «понимание закономерностей певческого процесса и знания истории вокального искусства» [4, с. 61], а также помогает «достичь единства вокально-исполнительской практики и задач вокального образования» [4, с. 61]. Теория исследователя показывает, что любой предмет в области вокального искусства как дисциплина должен включать интеграцию различных предметов, связанных с музыкальным искусством. В свою оче-

редь, учебные программы должны разрабатываться с учетом данной особенности. В этом случае, это станет ключом к модернизации современной системы образования в области вокального искусства. По нашему мнению, такая межпредметная интеграция ускорит формирование и развитие необходимых профессиональных навыков в рамках одной дисциплины.

Солидарен с предыдущим исследователем и И.К. Назаренко. По его мнению, формирование единой вокально-исполнительской культуры невозможно без учета богатого опыта, традиций и накопленных знаний прошлого поколения. Ключ в становлении вокалиста как профессионала он видит в преемственности поколений: «Без высокой музыкальной культуры не может быть и речи о правильном интонировании в широком понимании этого слова» [14, с. 412].

Мы также придерживаемся данного взгляда. Учет предыдущего российского и мирового вокального опыта способствует росту и развитию вокалиста как личности, так как формируются нравственные и социально-психологические качества. Это, в свою очередь, является основой высокой вокально-исполнительской культуры.

Так, В.П. Фомина отмечает, что без определенных знаний в области истории невозможно верно интерпретировать оперные произведения прошлых веков без потери смысла. По ее мнению, необходимо определить интерпретационную модель для каждого такого произведения. В этой связи, именно интеграционный подход к обучению способствует решению данных задач. [15, с. 128].

На наш взгляд, междисциплинарная связь должна присутствовать не только на занятиях в индивидуальной форме, а проследиваться на протяжении всего цикла обучения по музыкально-теоретическому и практическому циклу. Важно отметить, что помимо практических занятий дисциплина «Вокал» должна включать и лекционные занятия, связанные со знаниями в области здоровьесберегающих технологий, анатомии голосового аппарата и психолого-педагогическими особенностями детей различного возраста. Именно всестороннее, комплексное воздействие способствует полноценному формированию и развитию педагогических компетенций, необходимых для становления вокалиста.

Для полноценного формирования и развития высокой вокально-исполнительской культуры, на наш взгляд, необходимо применять различные формы и методы обучения. С учетом стремительно развивающихся тенденций в мировой вокальной практике становится недостаточно применение традиционных вокальных уроков. В процесс обучения необходимо включать открытые уроки, мастер-классы, выступления перед аудиторией, концерты, конкурсы, конференции, просмотр видео-записей с последующим разбором.

Таким образом, интегративный подход в обучении способствует расширению карьерных границ выпускника. Междисциплинарные связи обеспе-

чивают формирование общих и профессиональных компетенций.

Итак, можно выделить следующие принципы интегративного подхода в вокальном образовании:

- 1) интеграция различных дисциплин в процессе обучения, обеспечивающая единую систему знаний студента;
- 2) преемственность поколений, накопление и передача опыта и традиций различных вокальных школ, а также верная интерпретация произведений в культурно-историческом контексте;
- 3) применение различных форм обучения в классе вокала, таких как мастер-классы, концерты, семинары, тренинги и пр.

Проанализировав различные литературные источники, мы характеризуем вокально-исполнительскую культуру как интеграцию личных и профессиональных вокальных компетенций с национальными культурно-историческими традициями.

Именно всестороннее многопрофильное вокальное образование способствует целостному формированию вокально-исполнительской культуры. В процессе обучения вокальному искусству преподаватель и студент становятся соавторами и сотворцами, но каждый выполняет свою роль. При этом в современной вокальной практике, фокус смещен в сторону ученика, как уникальной личности.

Таким образом, для успешного становления конкурентоспособного выпускника-вокалиста важную роль в процессе вокального подготовки в системе высшего профессионального образования играет применение компетентностного и интегративного подхода.

Литература

1. Полякова Н.Ю., Абрамович Ю.Б. Роль образования для достижения успеха в жизни // Эпоха науки. – 2020. – № 24. – С. 316–320
2. Чжэнь Н. Сущность и структурно-содержательные характеристики понятия «Вокальная культура младшего школьника» // Инновационная наука. – 2021. – № 7. – С. 129–135
3. Сенцова А.Г., Полищук Л.Л. Вокальная культура как психологический феномен: к истории вопроса // Азимут научных исследований: педагогика и психология. – Тольятти. – 2018. – № 3 (24). – С. 377–380
4. Смелкова Т.Д. Вокально-исполнительская культура в современном образовательном пространстве // Universum: Вестник Герценовского университета. – 2014. – № 1. – С. 56–60
5. Экнадиосов В.С. Учебный оперный спектакль и его роль в формировании певца-профессионала // Южно-Российский музыкальный альманах. – 2015. – № 2 (19). – С. 10–14
6. Арчажникова Л.Г. Профессия – учитель музыки. – М.: Просвещение, 1984. – 110 с.

7. Курдина Е.С. Формирование учебной самостоятельной деятельности вокалистов в дополнительном музыкальном образовании // Педагогическое образование в России. – 2014. – № 10. – С. 114–119
8. Федоров А.Э., Метелев С.Е., Соловьев А.А., Шлякова Е.В. Компетентностный подход в образовательном процессе: монография. – Омск: Изд-во ООО «Омскбланкиздат», 2012. – 210 с.
9. Ковальчук Н.Н., Ставер Т.Г. Реализация компетентностного подхода в системе высшего образования (теоретический аспект) // МНКО. – 2018. – № 2 (69). – С. 409–411
10. Иванов Д.А., Митрофанов К.Г., Соколова О.В. Компетентностный подход в образовании. Проблемы, понятия, инструментарий: учебно-методическое пособие. – М.: АПКИПРО, 2003. – 101 с.
11. Коган Е.Я. Компетентностный подход и новое качество образования // Современные подходы к компетентностно-ориентированному образованию: материалы семинара / Под ред. А.В. Великановой. Самара: Профи, 2001. С. 28–32.
12. Останина С.А., Птицына Е.В. Компетентностный подход к обучению студентов вуза в условиях реализации образовательных стандартов третьего поколения // Мир науки. Педагогика и психология. – 2019. – № 5 (7). – С. 1–12
13. Яковлев Е.В., Яковлева Н.О. Педагогическое исследование: содержание и представление результатов. – Челябинск: Изд-во РБИУ, – 2010. – 317 с.
14. Назаренко И.К. Искусство пения. – М.: Музыка, 1968. – 624 с.
15. Фомина В.П. Раннебарочная вокально-интерпретационная модель как необходимый атрибут профессионального образования вокалиста: сущность и структура // Музыкальное искусство и образование. – 2015. – № 4 (12). – С. 133–139.

MODERN APPROACHES TO THE FORMATION OF VOCAL AND PERFORMING CULTURE OF STUDENTS IN THE HIGHER EDUCATION SYSTEM

Dustova Z.S.

Sen Bashkir State Pedagogical University named after M. Akmulla

The article is devoted to the results of research in the field of formation of vocal and performing culture of students in the process of university training. The authors clarify the essence of the concept of “vocal and performing culture”, and characterize the professional competencies of a modern vocalist. The article analyzes various approaches to teaching in relation to vocal pedagogy.

The methodological basis of the research was the concepts: in the field of general pedagogy and psychology, pedagogy of the higher

professional school of K.D. Ushinsky, A.C. Makarenko, B.A. Sukhomlinsky, L.S. Vygotsky, A.N. Leontiev, Ya.A. Ponomarev, A.A. Radugin, V.G. Razhnikov, T. Ribot, Yu.P. Azarov, Yu.K. Babansky, A.G. Kazakova, N.V. Savina, M.N. Skatkina, S.D. Smirnova, B.A. Slastenina; music and pedagogical education E.B. Abdullina, H.A. Vetlugina, G.S. Tarasov, H.A. Terentyeva, G.M. Tsykina; vocal pedagogy and performance D.L. Aspelund, I.N. Vilinskaya, L.B. Dmitrieva, A.L. Dolivo, A.P. Zdanovich, D.V. Lyush, A.G. Menabeni, I.K. Nazarenko, V.P. Morozova, G.P. Stulova.

As a result of the conducted research, the authors have identified relevant approaches in the formation of vocal and performing culture of students in the higher education system: competence-based and integrative.

Keywords: vocal and performing culture, integrative approach, competence approach, competencies, vocal pedagogy

References

1. Polyakova N. Yu., Abramovich Yu.B. The role of education for achieving success in life // The era of science. – 2020. – No. 24. – pp. 316–320
2. Zhen N. The essence and structural and substantive characteristics of the concept of “Vocal culture of a junior schoolboy” // Innovative Science. – 2021. – No. 7. – pp. 129–135
3. Sentsova A.G., Polishchuk L.L. Vocal culture as a psychological phenomenon: to the history of the issue // Azimut of scientific research: pedagogy and psychology. Togliatti. – 2018. – No. 3 (24). – pp. 377–380
4. Smelkova T.D. Vocal and performing culture in the modern educational space // Universum: Bulletin of the Herzen University. – 2014. – No. 1. – pp. 56–60
5. Eknadiosov V.S. Educational opera performance and its role in the formation of a professional singer // South-Russian musical Almanac. – 2015. – No. 2 (19). – pp. 10–14
6. Archazhnikova L.G. Profession – music teacher. – M.: Enlightenment, 1984. – 110 p.
7. Kurдина E.S. Formation of educational independent activity of vocalists in additional music education // Pedagogical education in Russia. – 2014. – No. 10. – pp. 114–119
8. Fedorov A.E., Metelev S.E., Soloviev A.A., Shlyakova E.V. Competence approach in the educational process: monograph. – Омск: Publishing house of LLC “Omskblankizdat”, 2012. – 210 p.
9. Kovalchuk N.N., Staver T.G. Implementation of the competence approach in the system of higher education (theoretical aspect) // MNKO. – 2018. – No. 2 (69). – pp. 409–411
10. Ivanov D.A., Mitrofanov K.G., Sokolova O.V. Competence approach in education. Problems, concepts, tools: educational and methodical manual. – Moscow: APKIPRO, 2003. – 101 p.
11. Kogan E. Ya. Competence approach and new quality of education // Modern approaches to competence-based education: materials of the seminar / Edited by A.V. Velikanova. – Samara: Profi, 2001. – pp. 28–32
12. Ostanina S.A., Ptitsyna E.V. Competence-based approach to teaching university students in the context of the implementation of educational standards of the third generation // The world of science. Pedagogy and psychology. – 2019. – No. 5 (7). – pp. 1–12
13. Yakovlev E.V., Yakovleva N.O. Pedagogical research: content and presentation of results. – Chelyabinsk: RBIU Publishing House, 2010. – 317 p.
14. Nazarenko I.K. The art of singing. – M.: Music, 1968. – 624 p.
15. Fomina V.P. Early Baroque vocal-interpretative model as a necessary attribute of vocalist’s professional education: essence and structure // Musical art and education. – 2015. – No. 4 (12). – pp. 133–139

Выявление направлений исследования процесса цифровизации образования в области физической культуры и спорта: семантический анализ

Любина Елена Владимировна,

старший преподаватель, ФГБОУ ВО «Российский экономический университет имени Г.В. Плеханова»
E-mail: e-timokhina@yandex.ru

По теме исследования в данной статье проведен семантический анализ, показывающий актуальность и необходимость изучения научной области в соответствии с задачами цифровизации педагогической и тренерской деятельности в области физической культуры и спорта. Процесс формирования цифровой компетентности в области физической культуры и спорта должен опираться на уже существующие практические базы и внедренные ранее технологии, совершенствуя систему обучения специалистов данной области. Изученные в данной статье уже существующие материалы по проблеме недостаточной проработки области цифровой компетентности специалистов по физической культуре и спорту, помогают актуализировать тему исследования и выявить в нем не проработанные ранее области. В данной статье, анализ статей, диссертационных работ и журналов соответствует недостаточному уровню цифровой компетентности.

Ключевые слова: цифровая компетентность, цифровизация, анализ, цифровое развитие

Введение

Изучая ранее изданные статьи по цифровой компетентности специалистов в области физической культуры и спорту, наблюдаются некоторые выводы авторов:

1. Информационные технологии в данной сфере используются не достаточно широко или не используются вовсе, что приводит к низкой эффективности современного педагогического процесса обучения, без его продвижения и совершенствования.

2. Сами обучающиеся не в полной мере обладают навыками пользования новыми цифровыми ресурсами в области физической культуры и спорта. А значит, потребность в повышении результативности обучения средствами цифровых ресурсов на данном этапе развития образования велика.

Проанализировав докторские диссертационные работы с 2018 по 2023 годы, по специализациям: физическая культура и профессиональная физическая подготовка (5.8.4); теория и методика спорта (5.8.5); восстановительная медицина, спортивная медицина, лечебная физкультура курортология и физиотерапия (14.03.11) можно сказать, что всего 3% работ задевают тему цифровой компетентности кадров в области физической культуры и спорта.

Анализ интернет-журналов показал следующие результаты по данной тематике:

1. Научная электронная библиотека «КиберЛелинка» (2011–2023 г.г.) из 100 статей 27 статей посвящены цифровой компетентности у специалистов физической культуры и спорту из которых: 7 статей по работе тренеров; 7 статей по физической культуре и спорту; 4 статьи в педагогике и преподавании физической культуры; 9 статей в узконаправленных специализациях: 2 по легкой атлетике, 4 по футболу, 1 по фигурному катанию, 1 по спортивному судейству; 1 по плаванию.

2. Научная электронная библиотека Elibrary (2011–2023 г.г.) из 100 статей 23 статьи посвящены цифровой компетентности у специалистов физической культуры и спорту из которых: 9 статей по работе тренеров; 5 статей по физической культуре и спорту; 4 статьи в педагогике и преподавании физической культуры; 5 статей по обучению физической культуры студентов бакалавров и магистров; 1 статья в узконаправленной специализации по плаванию.

Анализ понятия «цифровая компетентность» на основе семантического анализа

Теоретические исследования в области спорта традиционно представляются в виде словесных описаний: морфологические модели и конструкции, таблицы и различные блок-схемы. Такое положение дел определяет возможность применения в теории спорта методов семантического анализа, анализа словесных описаний и анализа текстов [1].

Семантический анализ является эффективным методом исследования в филологии и лингвистике, нашел коммерческое использование при составлении и анализе публичных и рекламных сообщений, автоматизации производства рекламных текстов, проверки текстов на заимствования. В частности, эти методы применяются для определения и уточнения неоднозначных понятий и терминов различных классификаций действий, символов, изучения общественного мнения, психодиагностики [1].

Нами была рассмотрена семантическая единица «цифровая компетентность в спорте», из 100 статей нами было отобрано 30 публикаций по релевантности и по количеству цитирований. Методом SEO-анализа нами была получена общая статистика текста, которая представлена в таблице 1.

Таблица 1. Статистика текста с использованием семантической единицы «цифровая компетентность в спорте»

Наименование показателя	Значение
Количество символов	21726
Количество символов без пробелов	19300
Количество слов	2366
Количество уникальных слов	745
Количество значимых слов	1057
Количество стоп-слов	480
Вода	55,3%
Классическая тошнота документа	7.55
Академическая тошнота документа	7.2%

Также использование анализа семантической единицы «цифровая компетентность в спорте» позволила определить семантическое ядро. Общая статистика семантического ядра представлена в таблице 2.

Таблица 2. Статистика семантического ядра с использованием семантической единицы «цифровая компетентность в спорте»

Фраза / Слово	Количество	Частота
Цифровой	57	2.41
Физический	41	1.73
Технология	32	1.35
Физической культуры	28	1.18

Окончание

Фраза / Слово	Количество	Частота
Спорт	25	1.06
Информационный	21	0.89
Студент	16	0.68
Анализ	14	0.59
Обучение	14	0.59
Преподаватель	13	0.55
Цифровой трансформации	13	0.55
Цифровых технологий	13	0.55
Специалист	8	0.34
Информационная компетентность	7	0.30
Тренер	6	0.25
Педагог	5	0.21
Повышения квалификации	5	0.21

Исходя из таблицы № 1, мы можем увидеть, что основу семантического ядра составляют такие слова и выражения как: цифровой (2,41), физический (1,73), технология (1,35), физическая культура (1,18), спорт (1,06). Наименьшее количество слов в семантическом ядре: информационный (0,89), студент (0,68), анализ (0,59), цифровые трансформации (0,55), информационная компетентность (0,30); тренер (0,25); педагог (0,21).

Вывод

Осуществив анализ семантические единицы «цифровая компетентность» и анализ семантического ядра, мы смогли определить облако частичности слов. Распределение ключевых слов свидетельствует о том, что частота вхождения словосочетания «цифровая компетентность» во многих статьях используется в большей частности для образовательных процессов, при повышении квалификации педагогов, обучению студентов.

Литература

- Беридзе, И.Б., Римлянская, Д.В., Холодкова, В.В. Причины достижения спортивного результата (Семантический анализ релевантных публикаций) // Актуальные проблемы, современные тенденции развития физической культуры и спорта с учетом реализации национальных проектов. – 2021. – С. 1238–1245.
- Глебкин, В.В. Лексическая семантика: культурно-исторический подход. / В.В. Глебкин. – М.: ЦГИ Принт, 2022. – 210 с.
- Касевич, В.Б. Проблемы семантики / В.Б. Касевич. – СПб.: Издательство Санкт-Петербурга, 2019. – 784 с.
- Методы когнитивного анализа семантики слова: компьютерно-корпусный подход / В.И. Заботкина. – М.: Известия, 2015. – 344 с.

IDENTIFICATION OF RESEARCH DIRECTIONS OF THE PROCESS OF DIGITALIZATION OF EDUCATION IN THE FIELD OF PHYSICAL CULTURE AND SPORTS: SEMANTIC ANALYSIS

Lyubina E.V.

Plekhanov Russian University of Economics

According to the research topic, this article provides a semantic analysis showing the relevance and necessity of studying the scientific field in accordance with the tasks of digitalization of pedagogical and coaching activities in the field of physical culture and sports. The process of forming digital competence in the field of physical culture and sports should be based on existing practical bases and previously introduced technologies, improving the system of training specialists in this field. The existing materials studied in this article on the problem of insufficient elaboration of the field of digital competence of specialists in physical culture and sports help to actualize the topic of the study and identify areas not previously worked out

in it. In this article, the analysis of articles, dissertations and journals corresponds to an insufficient level of digital competence.

Keywords: digital competence, digitalization, analysis, digital development.

References

1. Beridze, I. B., Rimlyanskaya, D.V., Kholodkova, V.V. (2021), Reasons for achieving sports results (Semantic analysis of relevant publications): Current problems, current trends in the development of physical culture and sports, taking into account the implementation of national projects. Materials of the Third All-Russian Scientific and Practical Conference with international participation. pp. 1238–1245. Moscow, Russia.
2. Glebkin, V.V. Lexical semantics: a cultural and historical approach. / V.V. Glebkin. – M.: TSGI Print, 2022. – 210 p.
3. Kasevich, V.B. Problems of semantics / V.B. Kasevich. – St. Petersburg: Publishing House of St. Petersburg, 2019. – 784 p.
4. Methods of cognitive analysis of word semantics: computer-corpus approach / V.I. Zobotkina. – M.: Izvestia, 2015. – 344 p.

Пронатор, как система сдерживания, контратакующего бокового и супинационного движения

Живодёров Алексей Валерьевич,

кандидат педагогических наук, доцент, Санкт-Петербургский государственный университет ветеринарной медицины, Санкт-Петербургский государственный университет аэрокосмического приборостроения, мастер спорта РФ по гиревому спорту
E-mail: zhivoderov74@mail.ru

Евдокимов Иван Михайлович,

кандидат педагогических наук, доцент, Санкт-Петербургский государственный университет аэрокосмического приборостроения, Санкт-Петербург, Санкт-Петербургский государственный университет ветеринарной медицины
E-mail: evdokimov-ivan@mail.ru

Бареева Диана Рустемовна,

Санкт-Петербургский политехнический университет Петра Великого, мастер спорта международного класса по армрестлингу
E-mail: diana.bareeva@bk.ru

Сверзolenko Владимир Александрович,

кандидат педагогических наук, Военно-космическая академия имени А.Ф. Можайского
E-mail: sverz1980@mail.ru

В настоящий момент мы говорим о глобальной эволюции армрестлинга. В ходе, которой можно отметить борьбу за миллиметры стартового положения. Возрастающая конкуренция данного вида спорта толкает адептов на экстремальное наращивание силового потенциала всех звеньев и комплекса рабочих углов, хорошо описанных в теории и методике армрестлинга. Тренировочный процесс в армрестлинге направлен не на набор мышечной массы или рельеф «армбилдинг». Главный акцент ставится на силу, силу не отдельных мышечных групп, а силу единого монолитного движения всех звеньев, в правильных рабочих углах, участвующих в борьбе. Именно развитие силы приводит спортсменов армрестлеров к успеху в процессе поединка. На основании вышесказанного можно констатировать высокую степень генетического отбора среди спортсменов высшего спортивного мастерства. В сложившейся ситуации повышается роль методических изысканий нивелирующих генетически сильные стороны одарённых атлетов. Повышается роль мышц стабилизаторов кистевого аппарата, как механизма блокировки развития атакующего движения, стандартно описанными техниками. Главенствующую роль стабилизирующей системы стартового положения выполняет круглый и квадратный пронатор.

Ключевые слова: армрестлинг, круглый пронатор, квадратный пронатор, стартовое положение, система стабилизации.

Введение

Отсутствие осмысленного подхода в тренировочном процессе приводит к усложнению перехода спортсмена от уровня начальной спортивной подготовки до уровня высшего спортивного мастерства. Ещё раз хочется подчеркнуть суровость генетического отбора в данном виде спорта. Существует не мало примеров быстрого карьерного роста одарённых спортсменов армрестлеров. Здесь уместно сказать, что заслугой являются генетические возможности конкретного индивида, обладающего костно-связочной структурой максимально-адаптированной к нагрузкам в армрестлинге [1]. В данной статье мы предлагаем технический элемент, предоставляющий перспективу менее одарённым спортсменам показывать высокие спортивные результаты. Говоря о данной перспективе необходимо отметить, что свою сильную сторону она раскрывает именно в стартовом положении, оказывая сдерживающий фактор при атаке оппонента. Раскрывая данный технический элемент, мы говорим о стартовом включении, на этапе выставления, пронационного движения. Этот технический элемент является сдерживающим фактором в качестве контратакующего приёма [2]. Основной останавливающей силой является нейромышечно скоординированная кистевая пронация.

Методика и экспериментальная часть

Определив направление движения, группой специалистов тренерско-преподавательского состава, было предложено, осуществить проверку теоретической модели на практике. Для практической реализации экспериментального вопроса было предложено провести эксперимент. На базе спортивного клуба Политехник с сентября 2022 по январь 2023 года были организованы контрольная и экспериментальная группы из числа спортсменов сборных команд Санкт-Петербурга. Выборка спортсменов контрольной и экспериментальной группы осуществлялась в рамках одной весовой категории до 75 кг.

Спортсменам экспериментальной группы были предложены упражнения из арсенала ежедневного тренировочного процесса, основывающегося на их сильных сторонах.

Контрольной же группе было предложено включить в тренировочный практикум упражнения с синтетическим ремнём имитирующим, скручивающее движение кистевого аппарата в различных проекциях углов атаки, позволяющих моделировать нагрузку, характерную для стилей борьбы.

Все имитационные элементы контрольной группы были максимально приближены к реальным ус-

ловиям борьбы. В частности, вектор направления нагружающего синтетического ремня был выбран в противоположном направлении вектору атаки спортсменов контрольной группы. Данное направление нагрузки позволяло максимально нагрузить кисть осуществляя дестабилизацию вектора пронации кисти. Немало важным фактором являлась система тренировочных спаррингов, в ходе которых спортсменам контрольной группы категорически запрещалось терять контроль над пронационной составляющей кистевого аппарата. Характер спаррингов для контрольной группы носил сдерживающий фактор в отличие от спортсменов экспериментальной группы, у которых основной задачей было выполнить атакующее движение.

В конце проведённого эксперимента спортсменам контрольной и экспериментальной группы было предложено провести сарпинговую сессию и распределиться по парам по итогам жеребьёвки. В рамках эксперимента было проведено по два поединка на каждую руку.

Результаты исследования

Показатели успешно выполненных сдерживаний атак противников экспериментальной группы и реализованных атак контрольной группы представлены в таблице 1.

Таблица 1. Реализованные поединки (пкг=6, пэг=6, М±m)

Команды	Реализованные поединки
Контрольная группа	8
Экспериментальная группа	16
p-value	$p \leq 0,05$

Итоги эксперимента отражены в таблице 1. Успешно реализованные поединки контрольной группы составили 8 побед. Данные экспериментальной группы равны 16 победам. Осуществив сравнительный анализ контрольной и экспериментальной группы необходимо отметить, двукратное превосходство экспериментальной группы над контрольной группой и равной 50% данные различия статистически достоверны ($p \leq 0,05$).

Заключение

Методически верный подход в тренировочном процессе, направленном на стабилизацию пронационной составляющей кистевого аппарата, позволяет существенно улучшить показатели успешно проведённых поединков без относительно генетической предрасположенности соревнующихся спортсменов армрестлеров. Несмотря на техническую сложность осваиваемого метода, существенно большего затраченного времени на мышечную координацию технического действия, данный приём является высоко эффективным элементом в арсенале спортсменов армрестлеров.

Литература

1. Бареева, Д.Р. Статическая нагрузка, как основа формирования силового потенциала в ар-

мрестлинге / Д.Р. Бареева, А.В. Живодеров, И.М. Евдокимов, В.А. Живодёров // Учёные записки университета им. П.Ф. Лесгафта. – 2023. – № 1 (215). – С. 43–46.

- Живодёров, А.В. Техническая подготовка спортсменов армрестлеров на этапе начальной спортивной специализации / А.В. Живодеров // Учёные записки университета им. П.Ф. Лесгафта. – 2013. – № 4 (98). – С. 36–40.
- Подскоцкий, Б.Е. Предупреждение отклонений в состоянии здоровья юношей, занимающихся тяжёлой атлетикой / Б.Е. Подскоцкий // Тяжёлая атлетика: учебник. – Москва: Физкультура и спорт, 1971. – С. 68–76.
- Пономарев, В.Н. Атлетизм / В.Н. Пономарёв, Ю.А. Богащенко. – Красноярск: Кн. издво, 1991. – 253 с.
- Ратов, И.П. Биомеханические черты спортивного мастерства: научно-методическое пособие / И.П. Ратов; Всерос. научно-исследоват. ин-т физ. культуры. – Москва: [б.и.], 1971. – 80 с.

PRONATOR AS A SYSTEM OF DETERRENCE OF COUNTERATTACKING LATERAL AND SUPINATION MOVEMENT

Zhivoderov A.V., Evdokimov I.M., Bareeva D.R., Sverzolenko V.A.

St. Petersburg State University of Veterinary Medicine, St. Petersburg, St. Petersburg State University of Aerospace Instrumentation, Peter the Great St. Petersburg Polytechnic University, Mozhaisky Military Space Academy

At the moment we are talking about the global evolution of arm wrestling. In the course of which it is possible to note the struggle for millimeters of the starting position. The increasing competition of this sport pushes adherents to an extreme build-up of the power potential of all links and a complex of working angles, well described in the theory and methodology of arm wrestling. The training process in arm wrestling is not aimed at gaining muscle mass or "arm building" relief. The main emphasis is placed on strength, not the strength of individual muscle groups, but the strength of a single monolithic movement of all links, in the right working angles involved in the fight. It is the development of strength that leads armwrestler athletes to success in the process of a duel. Based on the above, we can state a high degree of genetic selection among athletes of the highest sports skill. In the current situation, the role of methodological research leveling the genetically strengths of gifted athletes is increasing. The role of the stabilizer muscles of the wrist apparatus increases, as a mechanism for blocking the development of attacking movement, standardly described techniques. The dominant role of the stabilizing system of the starting position is performed by a round and square pronator.

Keywords: arm wrestling, round pronator, square pronator, starting position, stabilization system.

References

- Bareeva, D.R. (2023), Static load as the basis for the formation of power potential in arm wrestling. *Uchenye zapiski universiteta imeni Lesgafta*, Vol. 215, No 1.
- Zhivoderov, A.V. (2013), Technical training of arm wrestlers at the stage of initial sports specialization. *Uchenye zapiski universiteta imeni Lesgafta*, Vol. 98, No 4.
- Podskotsky B.E. (1971), "Prevention of deviations in health condition of young men engaged in heavy athletics", in book *Weightlifting: tutorial, physical Education and sport*, Moscow, pp. 68–76.
- Ponomarev, V.N. (1991), *Athleticism*, "Book publishing house", Krasnoyarsk.
- Ratov, I.P. (1971), *Biomechanical characteristics of sportsmanship: methodological textbook*, VNIIFK, Moscow.

Ресурсные центры как инструмент формирования русскоязычного сознания у болгарских абитуриентов

Бодрова Полина Евгеньевна,

педагог дополнительного образования, кафедра русского языка № 5, Институт русского языка, Российский университет дружбы народов
E-mail: bodrova-pe@rudn.ru

В статье рассмотрено понятие ресурсных центров, а также их вклад в продвижение русского языка в других странах, а именно, в Республике Болгария. В работе анализируется влияние мероприятий, организуемых центрами русской культуры в Болгарии, на социокультурную адаптацию болгарских абитуриентов к обучению в российской высшей школе. Центры русской культуры рассматриваются как инструмент формирования русскоязычного сознания у болгарских граждан. Основной психолого-педагогической задачей, которую решают центры русского языка и культуры, является формирование русскоязычного и этнического сознания, которые вносят вклад в развитие навыков совместной деятельности и речевого общения с русскоговорящими гражданами в соответствии с русскими традициями и культурой страны.

Цель работы – рассмотреть пути и способы формирования русскоязычного сознания у болгарских граждан. В работе использован сравнительно-сопоставительный анализ.

Ключевые слова: Ресурсный центр, русский язык, культурные связи, языковое сознание, культурно-просветительские мероприятия.

Актуальная международная повестка дня заставляет искать новые подходы к рекрутингу талантливых иностранных абитуриентов, в том числе через организацию образовательных площадок – ресурсных центров, деятельность которых должна быть направлена на разные формы взаимодействия с целевой аудиторией, в том числе на популяризацию изучения русского языка за рубежом. В свою очередь, различия в системах образования и образовательных стандартах, а также в вопросах общей юрисдикции и уровне межгосударственного взаимодействия, которое обеспечивает легализацию и поддержку работы данных ресурсных центров за рубежом, обуславливают необходимость разработки моделей для деятельности таких центров в зарубежных странах.

На сегодняшний день под ресурсными центрами подразумевают мультифункциональные площадки, которые созданы на базе образовательных организаций-партнеров за рубежом. Ресурсные центры выступают в качестве инструмента привлечения и подготовки иностранных абитуриентов для обучения в вузах России [9].

Ресурсный центр – это форма объединения, интеграции и концентрации ресурсов заинтересованных российских и зарубежных организаций. Ресурсный центр обеспечивает продвижение основ изучения дисциплин на русском языке в ключевых странах и регионах, в целях привлечения на обучение в Россию талантливых иностранных школьников.

25 декабря 2019 г. в рамках реализации федерального проекта «Экспорт образования» национального проекта Российской Федерации «Образование» Министерство науки и высшего образования Российской Федерации запустило проект по созданию сети ресурсных центров российского образования. До 2024 г. запланировано создать 50 таких центров, главными задачами которых является повышение престижа российского образования и увеличение количества иностранных абитуриентов, которые осознанно в перспективе станут Послами высшего российского образования повсеместно.

С ресурсными центрами российского образования за рубежом работают более 10 ведущих университетов России, которые объединились в Консорциум для реализации этой цели в 2019 году. Головным ВУЗом Консорциума является Российский университет дружбы народов [8; 10].

При этом важно, что формируется логичный переход в основном сегменте целевой аудитории, а именно – школьников/абитуриентов, кото-

рые за счет заблаговременной подготовки по профильным предметам, адаптации к российским условиям обучения и проживания становятся успешными студентами, а затем востребованными на международном и национальном рынке труда специалистами.

Официальные отношения между болгарскими и русскими гражданами длятся уже более ста лет. Издавна языки этих народов оказывали друг на друга взаимное влияние. Начиная с VII в. старославянский язык оказывал значительное влияние на древнерусский язык.

В 1911 году начала свою работу первая кафедра русского языка на историко-филологическом факультете Высшего училища (теперь – Софийского университета), которое было основано в 1888 году. Позже на кафедре была открыта новая специальность «Русская филология» [5; 8].

Интерес к России и русской культуре в Болгарии является стратегически, политически и экономически обоснованным как в прошлом, так и в настоящем.

Если говорить о распространении русского языка, российской культуры и российского образования в Болгарии, особо стоит отметить деятельность Федерального агентства «Россотрудничество».

На данный момент вторым по популярности иностранным языком в Болгарии является именно русский язык. «Русский дом» в городе София, который является представительством Россотрудничества, регулярно проводит тематические встречи, приуроченные к знаменательным датам для обеих стран, творческие вечера, культурные мероприятия, разноплановые выставки, концерты, лекции и семинары [1, с. 125–132].

В данной статье будет рассмотрена деятельность Русского центра в городе София в Республике Болгария. Русскому центру Муниципального культурного института «Столичная библиотека» был создан при поддержке фонда «Русский мир». Необходимо уточнить, что Фонд «Русский мир» является организацией, которая занимается продвижением родного языка в других странах.

За время своего существования Муниципальный культурный институт «Столичная библиотека» занял достойное место в образовательной и культурной жизни Софии и Болгарии в целом. Данный ресурсный центр занимается популяризацией русского языка и культуры, а также развитием межкультурного диалога между Россией и Болгарией.

Основными видами деятельности русского центра являются справочно-информационная, образовательная, научно-методическая, творческая и коммуникативная [10].

На базе Русского центра Муниципального культурного института «Столичная библиотека» реализуются курсы русского языка как для детей, так и для взрослых, клуб ценителей русской культуры и искусства, а также работают школы повышения квалификации.

Ресурсный центр в г. София имеет собственный библиотечный фонд, а также большую кол-

лекцию мультимедийных изданий. Фонд «Русский мир» предоставляет читателям бесплатный доступ к электронным версиям центральных российских СМИ и справочным изданиям.

В 2020 году Российскому культурно-информационному центру в Болгарии исполнилось 45 лет. На торжественной встрече представители стран подчеркнули, что Русский центр Муниципального культурного института «Столичная библиотека» стал поистине родным домом для многих граждан Республики Болгария. Для них ресурсный центр является местом неформальных встреч, проведения разнообразных культурных и культурно-образовательных мероприятий, которые вносят огромный вклад в укрепление и развитие международного образовательного сотрудничества [9].

Необходимо заметить, что в ходе мероприятий, организатор которых является вышеупомянутый центр, происходит процесс превентивной социокультурной адаптации болгарских абитуриентов к обучению в российской высшей школе. В ходе реализации упомянутых мероприятий также происходит формирование образа русского мира у граждан Болгарии, вследствие чего происходит зарождение русскоязычного сознания у болгарских абитуриентов.

На данный момент изучение иностранного языка стало необходимостью как для личностных установок и личностного роста, так и для повышения конкурентоспособности на рынке труда. Иностранный язык в современном мире – это двигатель межкультурной интеграции, которая способна объединить народы и укрепить межгосударственные связи. Именно поэтому необходимо обратиться к такому термину, как «языковое сознание».

Термин «языковое сознание» затрагивает понятия, которые относятся к различным областям, а именно: психологии и лингвистики. Данное понятие означает осознание тонкостей изучаемого языка и умение гибко его использовать в той или иной ситуации. Языковое сознание формируется тогда, когда высказываясь на иностранном языке, мы осознаем свои мысли с помощью чувственных образов, обозначаемых чужим языком. Языковое сознание появляется в тот момент, когда мы начинаем относиться к событиям, используя призму восприятия реальности носителя изучаемого языка [7, с. 274–284].

В ходе исследования был проведен анализ актуальных электронных источников средств массовой информации изучаемых стран. Было выявлено, что вышеупомянутые культурные, культурно-образовательные и культурно-просветительские мероприятия в Болгарии проводятся регулярно на разных площадках. Многие из них предаются огласке, благодаря чему о них узнает большее количество граждан Болгарии, что способствует стремительному росту интереса к изучению русского языка у болгарских граждан [2, с.212–231; 4].

В 2003 году в Республике Болгария была создана Национальная сеть болгарских базовых школ.

Ведущая цель создания этой сети – повышение качества обучения русскому языку как иностранному. Она состоит из 45 образовательных заведений. Также в Болгарии активно ведут деятельность Общество русистов Болгарии и Международная ассоциация преподавателей русского языка и литературы (МАПРЯЛ) [3].

При изучении русского языка как иностранного как в языковых центрах, ресурсных центрах и школах, так и в ходе участия в культурно-ознакомительных и развлекательных мероприятий, посвященных русским традициям и культуре, болгарские граждане проходят путь от универсального восприятия языковых значений к формированию языкового сознания, которое посредством языковых символов приводит к этническому отражению воспринимаемой действительности.

Таким образом, в результате участия в данных мероприятиях и при «вхождении» в культуру при изучении русского языка решаются следующие задачи:

- осознание и принятие русской культуры;
- общение с носителями русского языка на основе русских норм поведения и культурных особенностей;
- формирование вербальных и невербальных навыков общения на русском языке.

Изучение русского языка и культуры становится для болгарских граждан не просто изучением грамматики, лексики и структурных правил языка в целом, а процессом развития навыков понимания «чужого» мира и «чужой» культуры через призму языковых единиц. Более того, осознанное изучение иностранного языка приводит к формированию языкового сознания, которое исключает образ «чужого», посредством уделенного на изучение языка времени и приложенных к этому усилий, переводя изученное в осознанную реальность. Привыкая к языку и используя его на проводимых русскими ресурсными центрами встречах, человек попадает в мир русской культуры, постепенно становясь его значимой частью. Языковое сознание начинает появляться тогда, когда студент начинает чувствовать себя частью культуры изучаемого языка [2].

Подводя итог, можно обобщить все упомянутое ранее. Ресурсные центры являются неотъемлемой частью изучения иностранного языка за рубежом, так как они являются инструментом формирования языкового сознания у обучающихся. Более того, они вносят огромный вклад в укрепление и развитие межкультурных отношений, что стратегически важно для обеих сторон, а также помогают многим людям побороть языковой барьер и беспрепятственно войти в мир новой культуры. Реализация проектов, направленных на развитие ресурсных центров, бесспорно, является важной деятельностью государственного уровня, так как данные организации укрепляют фундамент межгосударственных отношений.

Литература

1. Арефьев А.Л. Экспорт российских образовательных услуг//Статистический сборник. Вып.9. М.: 2019. С. 123–137
2. Брагина М.А., Дронов В.В., Красс Н.А., Синячкин В.П., Тарасов Е.Ф. Лингвокультуроведческие аспекты формирования языкового сознания иностранных студентов в процессе изучения русского языка. УМК. – М: Изд-во РУДН, 2008. – 364 с.
3. Влагова И.М. 50 лет Общества русистов Болгарии // Болгарская русистика. Юбилейный номер. 50 лет Общества русистов Болгарии. 50 лет МАПРЯЛ. – 2017, № 2. – С. 5–10.
4. Дронов В.В., Мальцева И.В., Синячкин В.П., Хруслов Г.В. Русский язык для зарубежных школ. УМК. – М: Изд-во Дрофа, 2012. – 178 с.
5. Карлов А. Всеобъемлющий диалог и взаимовыгодное сотрудничество / А.Г. Карлов // Россия XXI век. Консул. – 2014. – № 2 (37). С. 8–16.
6. Почеканска С. Национальная сеть болгарских базовых школ с изучением русского языка как современная образовательная технология // Вестник РУДН. Серия: Вопросы образования: языки и специальность. – 2008. 1(3).
7. Синячкин В.П. Формы существования общечеловеческих ценностей в русской культуре. Вестник ЧГПУ. – Челябинск. 2009. – С. 273–289
8. Терзиева Р. Вклад движения болгарско-русской и болгарско-советской дружбы в популяризацию и изучение русского языка и литературы в Болгарии // Альманах. – София: Общество русистов Болгарии, 2017. – С. 176–189.
9. Российский культурно-информационный центр в Болгарии отмечает 45-летие. Электронный ресурс URL: tass.ru (дата обращения 12.09.2023)
10. Русский центр в Софии: о русской культуре с любовью. Электронный ресурс URL: ruskiymir.ru (дата обращения 26.09.2023)

RESOURCE CENTERS AS A TOOL FOR THE FORMATION OF RUSSIAN-SPEAKING CONSCIOUSNESS AMONG BULGARIAN APPLICANTS

Bodrova P.E.

Peoples' Friendship University of Russia

The article touches upon the discussion of the concept of resource centers as well as their contribution to the popularization of the Russian language abroad, namely, in the Republic of Bulgaria. The article is devoted to the analysis of the impact of the events organized by the centers of Russian cultural in the Republic of Bulgaria on the socio-cultural adaptation of Bulgarian applicants to study within Russian higher education. The Resource centers are observed a tool for the formation of Russian-speaking consciousness among Bulgarian citizens. Russian language and cultural centers solve the main psychological and pedagogical task of forming elements of Russian linguistic and ethnic consciousness. Joint activity and verbal communication with Russians according to the rules of Russian society and Russian culture let Bulgarian applicants form Russian-speaking consciousness before studying in Russia.

The purpose of the work is to consider ways and means of forming Russian-speaking consciousness among Bulgarian citizens.

Comparative analysis as the main method of the research is used in the article.

Keywords: Resource center, Russian language, cultural bonds, language consciousness, cultural and educational activities.

References

1. Arefyev A.L. Export of Russian educational services//Statistics collection. Issue 9. Moscow: 2019. P. 123–137
2. Bragina M. A., Dronov V.V., Krass N.A., Sinyachkin V.P., Tarasov E.F. Linguistic and cultural aspects of the linguistic consciousness formation of foreign students in the process of the Russian language learning. – Moscow: RUDN Publishing House, 2008. – 364 p.
3. Vladova I. 50 years of the Society of Russian in Bulgaria/ Bulgarian Russian studies. Anniversary issue. 50 years of the Bulgarian society of Russian. 50 years of MAPRYAL. – 2017, № 2. – S. 5–10.
4. Dronov V. V., Maltseva I.V., Sinyachkin V.P., Khruslov G.V. Russian language for foreign school. – Moscow: Dropha Publishing House, 2012. – 178 p.
5. Karlov A. Comprehensive dialogue and mutually beneficial cooperation / A.G. Karlov // Russia XXI century. Consul. – 2014. – № 2 (37). P. 8–16.
6. Pochevanska S. National network of Bulgarian basic schools with the study of the Russian language as a modern educational technology // RUDN scientific collection. Series: questions of education: languages and specialty. – 2008. 1 (3).
7. Sinyachkin V.P. Forms of existence of universal values in Russian culture. ChSPU scientific collection. – Chelyabinsk. 2009. – P. 273–289
8. Terziyeva R. Contribution of the Bulgarian-Russian and Bulgarian-Soviet friendship movement to the popularization and study of the Russian language and literature in Bulgaria // Almanac. Sofia: Society of teachers of Bulgaria, 2017. – P. 176–189.
9. The Russian Cultural and Information Center in Bulgaria celebrates its 45th anniversary. Electronic resource URL: tass.ru (date of access: 12.09.2023)
10. Russian Center in Sofia: about Russian culture with love. Electronic resource URL: russkiymir.ru (date of access: 26.09.2023)

Формирование профессионального здоровья будущего учителя музыки в процессе исполнительской подготовки в высшем учебном заведении

Камалиева Гульнара Раильевна,

соискатель ученой степени кандидата наук по научной специальности 5.8.7 Методология и технология профессионального образования, кафедра музыкального и хореографического образования, Башкирский государственный педагогический университет им. М. Акмуллы
E-mail: lyabemol@mail.ru

В данной статье рассматриваются вопросы, связанные с психофизиологическими параметрами профессиональной исполнительской деятельности будущих учителей музыки. В процессе изучения анатомио-физиологического строения и состояния исполнительского аппарата во время исполнительской профессиональной деятельности, обнаружилась возможность возникновения негативных последствий для здоровья будущих учителей музыки. В период проведения научно-исследовательской работы были выявлены причины возникновения профессиональных заболеваний инструменталистов и определены способы сохранения и укрепления здоровья будущих учителей музыки. В результате проведенного исследования был сделан вывод о том, что использование здоровьесберегающих технологий в образовательном процессе предохраняет исполнительский аппарат будущих учителей музыки от травмирования, предупреждает появление профессиональных заболеваний, сохраняет и укрепляет профессиональное здоровье студентов-музыкантов. Внедрение здоровьесберегающих технологий является приоритетной задачей в инструментальной исполнительской подготовке будущих учителей музыки.

Ключевые слова: профессиональное здоровье музыканта, инструментальное исполнительство, профилактика профессиональных заболеваний.

Современная общественная ситуация выдвигает новые требования к уровню профессиональной подготовки студентов педагогического университета. Образовательная система на данном этапе нуждается в специалистах, обладающих теоретическими знаниями и практическими навыками в области здоровьесбережения и использования здоровьесберегающих технологий [4]. Профессиональная деятельность будущих учителей музыки предполагает формирование у них здоровьесберегающей компетенции. Это, в свою очередь, подразумевает наличие ценностного восприятия аспекта сохранения здоровья, мотивацию и ориентацию в направлении здоровьесберегающей деятельности, интеграцию таких понятий как «здоровье», «здоровый образ жизни», «здоровьесбережение».

В Национальной доктрине развития образования РФ до 2025 года указывается, что образовательный процесс необходимо реализовывать через индивидуальный подход к каждому обучающемуся, чтобы избежать негативного воздействия на здоровье, а также о необходимости создания условий для здорового образа жизни обучающихся [4]. Федеральный государственный образовательный стандарт высшего образования подразумевает наличие гигиенических требований при реализации основных профессиональных образовательных программ, знакомство с медико-гигиеническими знаниями и приобретение обучающимися навыков личной гигиены. Таким образом, в современной стратегии здоровья акцент с лечебного аспекта должен быть перенаправлен на профилактический аспект, с целью профилактики появления профессиональных заболеваний и сохранения здоровья будущих учителей музыки.

В педагогической науке термин «здоровьесбережение» появляется в начале 90-х годов 20 века. А.С. Панчук в своих работах под здоровьесбережением подразумевает деятельность, связанную с организацией физиологического и психологического совершенствования личности обучающегося, с целью сохранения его здоровья и предупреждения развития хронических заболеваний. А.С. Панчук отмечает, что «личностный аспект здоровьесбережения проявляется в отношении личности к своему здоровью как ценности» [5, с. 23]. Мы трактуем здоровьесбережение с двух позиций. Первая позиция – ортобиотическая, подразумевающая осознанную деятельность обучающихся по сохранению собственного здоровья. Вторая позиция – валеологическая, предполагающая деятельность преподавателей, способствующая

созданию условий по сохранению и укреплению здоровья обучающихся.

Сохранение и укрепление здоровья молодого поколения на сегодняшний день становится приоритетной задачей нашей страны. Необходимость внедрения здоровьесберегающих технологий отражена в следующих нормативных документах: «Стратегия развития здравоохранения в Российской Федерации на период до 2025 года» (утверждена Указом президента РФ от 6 июня 2019 г. № 254); «Стратегия формирования здорового образа жизни населения, профилактики и контроля неинфекционных заболеваний на период до 2025 года» (утверждена Приказом Минздрава РФ от 15 января 2020 г. № 8); «Концепция реализации национальных целей в сфере науки и высшего образования до 2030 года» (утверждена Советом по стратегическому развитию и национальным проектам 13 июня 2020 г.).

Вопросы здоровьесберегающей образовательной среды, здоровьесберегающей деятельности, здоровьесберегающих компетенций, здоровьесберегающих технологий, здоровьесберегающего образовательного процесса на сегодня очень актуальны и по направлению «Педагогические науки» по специальности 5.8.7. Методология и технология профессионального образования в 2022 году было написано 4 диссертации кандидатского уровня (Аристова, 2022; Бирюкова, 2022; Битшева, 2022; Сироткина, 2022) и 1 докторская диссертация А.Л. Димовой (2022).

Здоровьесбережение в образовательной системе педагогического университета подразумевает процесс сохранения и укрепления здоровья, связанный с преобразованием интеллектуальной, психологической и физиологической составляющих личности будущего учителя музыки [3]. Инструментальное исполнительство представляет собой сложный процесс физиологического и психического взаимодействия различных параметров [6]. В момент исполнительской деятельности будущий учитель музыки, увлекшись работой над музыкальным произведением, может не ощущать физической усталости и перенапряжения исполнительского аппарата [1]. В свою очередь, это чревато появлением нарушений в анатомо-физиологической работе опорно-двигательной системы. Появляющиеся периодически неприятные ощущения и боль во время игры на музыкальном инструменте свидетельствуют об опасности возникновения профессионального заболевания [8]. Дальнейшие, продолжающиеся нагрузки на исполнительский аппарат могут привести к окончательной потере дееспособности и инвалидности музыканта-инструменталиста. Для сохранения профессионального здоровья будущих учителей музыки необходимо применять профилактические меры.

Инструментальное исполнительство предполагает наличие физической выносливости в сочетании с психологической выдержкой [2]. Процесс разучивания музыкального произведения

связан с многочасовыми занятиями на музыкальном инструменте. В результате такой физической нагрузки на все системы организма музыканта-инструменталиста оказывается колоссальное воздействие. Из раза в раз, такая перегрузка может повлечь за собой сбой в работе исполнительского аппарата [2].

На сегодняшний день зафиксировано около ста заболеваний, вызванных профессиональной исполнительской деятельностью будущего учителя музыки, среди которых невриты (заболевания нервных стволов руки в результате травмы), двигательные невриты (апраксия – заболевание центральной нервной системы), остеохондропатия костей запястья (отмирание участка кости в результате хронической нагрузки), деформирующие артрозы (заболевание суставов в результате износа при повышенных нагрузках), стенозирующий лигаментит (рубцовое перерождение связок кисти, ущемляющее сосуды, нервы, сухожилия), крепитирующий тендовагинит (заболевание слизистых сумок сухожилий), болезнь Дюпюитрена (рубцовое перерождение сухожильной пластинки ладони) [8]. Таким образом, очень распространенными являются травмы мышц, связок и сухожилий. Повреждение же мышечной системы требует серьезного и длительного лечения.

Проведенное исследование, степени здоровья исполнительского аппарата будущих учителей музыки показало наличие отклонений в работе опорно-двигательной системы от нормы показателей анатомо-физиологического строения. В процессе ежедневных занятий на музыкальном инструменте происходит формирование исполнительских навыков и развитие опорно-двигательного аппарата. Однако это развитие должно быть настроено и направлено по верному руслу [1].

Все звенья исполнительского аппарата подвержены трансформации и, неправильное понимание важности сохранения профессионального здоровья рук будущих учителей музыки, может привести к трагическим последствиям. Множественные однотипные повторения движений, приводящие к постоянному мышечному перенапряжению, способствуют появлению миозитов и тендовагинитов [8]. Использование исполнительского аппарата затрудняется сопутствующей болью и последующие инструментальные занятия могут усугубить состояние здоровья будущих учителей музыки, нарушив тем самым работу всей опорно-двигательной системы.

Руководство по гигиеническим критериям условий труда Р 2.2.755–99 определяет тяжесть трудового процесса. Исходя из динамической нагрузки, выполнения однообразных исполнительских движений, формы рабочей позы, условия труда музыканта-инструменталиста относятся ко второй степени третьего класса тяжести трудового процесса. Занятия за фортепиано сопряжены с длительным напряжением шейных мышц, плечевого пояса и спины. В результате постоянного пере-

напряжения, мышечная система переходит в стадию зажатия и не расслабляется. Как следствие, на анатомо-физиологическом уровне происходит деформация и сбой в работе опорно-двигательной системы.

При разучивании музыкального произведения огромная нагрузка оказывается на центральную нервную систему, так как инструментальное исполнительство подразумевает взаимодействие и взаимосвязь эмоциональной, сенсорной и интеллектуальной сфер [3]. Ежеминутная сосредоточенность на исполнении произведения, достаточно быстро приводит к усталости головного мозга. Музыкант-инструменталист перестает контролировать работу исполнительского аппарата, в результате чего подвергает его перенапряжению. Возникающие мышечные зажимы в руках взаимосвязаны с зажимами в плечевом поясе и перенапряжением мышц спины. Чтобы избежать подобной ситуации, будущие учителя музыки должны научиться контролировать во время исполнительского процесса моменты чередования напряжения и расслабления мышечной ткани. Профессиональное здоровье исполнительского аппарата напрямую зависит от максимального взаимодействия между мускульным напряжением и обязательным последующим расслаблением [2]. Таким образом, любое инструментально-исполнительское движение подразумевает активную стадию мышечного напряжения и пассивную стадию мышечного расслабления. Неправильная постановка рук, зажатие в области кисти, поднятие плеч мешают выполнению рациональных инструментально-исполнительских движений, которые должны быть в основе инструментально-исполнительского мастерства.

Нерациональные движения энергозатратны и приводят к переутомлению работающих мышц, а в комплексе с нервным напряжением способствуют появлению профессиональных заболеваний. Профессиональное здоровье будущих учителей музыки связано с формированием способности к сохранению функциональности всего исполнительского аппарата, к стабильному состоянию нервной системы и к физиологической стойкости всего организма [5].

Развитие профессионального музыкального образования в нашей стране насчитывает более двухсот лет. Однако до сих пор не сформировано медицинское и психологическое сопровождение будущих учителей музыки в образовательном процессе. Следовательно, постоянно присутствует риск получения профессионального заболевания на психологическом и соматическом уровнях [1]. Таким образом, встает вопрос об эффективной реализации процесса обучения инструментально-исполнительскому мастерству будущих учителей музыки в образовательной системе. На сегодняшний день приоритетным в образовательной системе становится внедрение здоровьесберегающих технологий [7].

По результатам исследований Фрайбургского института музыки в Германии около 90% музыкан-

тов имеют профессиональные заболевания. Вид профессионального заболевания связан со специализацией и 50% страдающих профессиональными заболеваниями – это пианисты. Выявлены следующие причины возникновения профессиональных заболеваний: 1) длительное пребывание в одной и той же позе; 2) перенапряжение мышечной системы; 3) сценический стресс. Колоссальная нагрузка на нервную систему способствует переутомлению и нервному истощению. В такой ситуации вероятность профнепригодности резко увеличивается [7]. Достаточно нередко музыканты-инструменталисты игнорируют первоначальные симптомы профессиональных заболеваний и своевременно не принимают необходимые меры профилактики. Впоследствии возникают физиологические, неврологические и психологические проблемы со здоровьем [5].

В зарубежных образовательных организациях уделяется гораздо больше внимания профилактике профессиональных заболеваний. В высших учебных заведениях профессионального музыкального образования функционируют центры профессионального психологического сопровождения студентов-музыкантов [7]. В данных центрах проводится обучение студентов-музыкантов на групповых психотерапевтических занятиях, индивидуальное консультирование о способах самопомощи в стрессовых ситуациях. Так, в центре искусств и профессионального здоровья на базе Колледжа визуального и сценического искусства Университета Джорджа Мэйсона проходит подготовка студентов по использованию здоровьесберегающих технологий. В образовательные программы разработаны и внедрены дисциплины по достижению и сохранению профессионального инструментально-исполнительского уровня. В университете Висконсина существует Консультативная служба, занимающаяся решением проблем сценического волнения и тревоги студентов-музыкантов. В центре «Искусство свободы» во главе с Дженифер Франколи оказывают услуги, избавляющие от боли, напряжения и тревоги. А в Консерватории музыки г. Цинциннати студентам-музыкантам преподается курс Техники Александера. В США функционируют Департамент музыки во Фресно, Ассоциация здоровья музыкантов в Нэшвилле, центр в Северо-восточном университете Иллинойса; в Канаде Центр Музыкального Исполнительства и здоровья в Торонто; в Германии Институт физиологии и медицины музыкантов в Ганновере, Центр здоровья музыкантов при Детмольдской высшей школе музыки.

Это несколько примеров организации со студентами-музыкантами профилактической работы по профессиональным заболеваниям за рубежом. Ежегодно в международном масштабе увеличивается число образовательных организаций, внедряющих здоровьесберегающие технологии, помогающие студентам-музыкантам избавляться от зажатий и зажимов опорно-двигательной системы [7].

В российской образовательной системе практически не организовано данное направление работы с будущими учителями музыки. Мы можем указать программы и курсы психологического сопровождения для музыкантов, которые были разработаны О.А. Лучиной в г. Астрахань, А.М. Федоровой в г. Москва. Также можем привести в пример авторские реабилитационные курсы для музыкантов И.Э. Сафаровой в г. Уфа, и Г.Е. Минскер в г. Санкт-Петербург. В Центре поддержки профессионального здоровья музыкантов, организованного П. Осетинской в г. Москва, специализируются на проведениях мастер-классов, тренингов, а также консультаций для преподавателей-музыкантов и музыкантов-исполнителей [9]. В этом центре интегрирована профессиональная деятельность специалистов из области медицины, педагогики, психологии, музыкального исполнительства. Таким образом, в современном профессиональном музыкальном образовании в России здоровьесберегающие технологии в профессиональной исполнительской подготовке будущих учителей музыки практически не используются и требуют разработки и внедрения в образовательную систему [4]. Необходимо применение в образовательном процессе теоретических материалов и практических заданий для профилактики перенапряжения исполнительского аппарата и формирования психологической стрессоустойчивости, организация мастер-классов, лекций и семинаров по использованию здоровьесберегающих технологий, формирование конструктивного подхода во взаимодействии преподавателей и студентов-музыкантов [5].

Следовательно, очень важной на сегодняшний день задачей выступает формирование в образовательной системе условий сохранения и укрепления здоровья будущих учителей музыки. Необходимо учитывать при решении данной задачи сущность физиологических и психологических процессов [6]. На данный момент разработано несколько концепций для организации здоровьесберегающего подхода в образовательных организациях, а именно: концепция подготовки будущих специалистов по физической культуре Л.В. Белова, формирование готовности к здоровьесберегающей деятельности у будущих социальных педагогов А.С. Москалева, разработка педагогических условий и технологии формирования готовности будущих учителей физической культуры к осуществлению здоровьесберегающей деятельности в школе М.В. Козуб [9]. Таким образом, необходимо разработать и внедрить здоровьесберегающие технологии в исполнительскую подготовку будущих учителей музыки для формирования у них здоровьесберегающей компетенции и сохранения профессионального здоровья музыканта.

Возможность проведения экспериментального исследования в высшем учебном заведении в области здоровьесбережения, с последующим обобщением и анализом результатов исследования, позволила нам разработать, апробировать и внедрить здоровьесберегающие технологии в инстру-

ментальную исполнительскую подготовку будущих учителей музыки. Систематизировав теоретические знания и практический опыт в направлении инструментального исполнительства, мы получили колоссальную возможность в обеспечении образовательной системы компетентными учителями музыки в области использования здоровьесберегающих технологий, а также возможность удовлетворения потребности в организации профилактических мер профессиональных заболеваний рук и, сохранении и укреплении здоровья [6].

Очень важно с первого курса в учебной и внеучебной деятельности будущих учителей музыки выстраивать позитивное отношение к здоровью и здоровому образу жизни. Следует помнить, что «...деятельность педагога-музыканта, направленная на организацию музыкально-педагогического процесса, который становится тем базисом для постижения школьниками не только социальных законов творчества, но и исторических вех развития человечества и культуры, формирует оценку к социальным явлениям мира в том числе и здоровьесбережению» [3, с. 25]. Благодаря такому подходу у каждого студента-музыканта будет формироваться личная здоровьесберегающая компетенция, которая приведет на старших курсах к формированию профессиональной здоровьесберегающей компетенции [9]. Внедрение в исполнительскую подготовку будущих учителей музыки здоровьесберегающих технологий позволяет предупредить, а в сложном случае и преодолеть профессиональные заболевания рук музыкантов.

Проводя экспериментальное исследование, мы опирались на исследовательские труды В.А. Гутерман, А.А. Александрова, А.А. Шмидт-Шкловской. В своих исследованиях эти ученые пришли к выводу, что профессиональные заболевания рук музыкантов являются результатом серьезных ошибок на начальном этапе обучения исполнительскому мастерству, когда остались незамеченными трудности, связанные со спецификой исполнительского аппарата, а также психическими особенностями обучающегося [1]. Внедрение здоровьесберегающих технологий обеспечит своевременное распознавание и предупреждение мышечных зажимов и, соответственно, возникновение профессиональных заболеваний рук будущих учителей музыки. Понимание и забота о профессиональном здоровье должны занять приоритетное место в исполнительской подготовке будущих учителей музыки. Чувство мышечной свободы является предпосылкой профессионального здоровья и профессионального долголетия.

Литература

1. Алексеев А.Д. Методика обучения игре на фортепиано. – СПб.: Издательство «Лань»; Издательство «Планета музыки», 2020. – С. 280.
2. Баренбойм Л.А. Музыкальная педагогика и исполнительство. – СПб.: Издательство «Лань»;

Издательство «Планета музыки», 2018. – С. 340.

3. Левина И.Р. Психолого-педагогические факторы развития социального интеллекта педагога-музыканта // Образовательный вестник Сознание, 2020. – Т. 22. – № 4. – С. 23–27.
4. Национальная доктрина образования в Российской Федерации [Электронный ресурс] – URL: <https://rg.ru/2000/10/11/doktrina-dok.htm> (дата обращения 23.09.23.).
5. Панчук, Н.С. Формирование здоровьесберегающей ответственности студентов вуза: дис ... канд. пед. наук: 13.00.01 / Наталья Сергеевна Панчук. – Кемерово, 2007. – 220 с.
6. Петрушин В.И. Музыкальная психотерапия: учебное пособие для вузов/Петрушин В.И. – Москва: Академический Проект, 2020. – С. 400.
7. Пожарский Д.А., Пожарская Е.Н., Молчанов А.А. Математическая модель системы мониторинга здоровьесберегающей деятельности образовательного учреждения // Современные научные исследования и инновации [Электронный ресурс]. – Октябрь, 2011. – URL: <http://web.snauka.ru/issues/2011> (дата обращения: 24.09.2023).
8. Рязанцев А.А. Профессиональные заболевания музыкантов и их профилактика средствами физической культуры [Электронный ресурс]. – URL: http://www.rusnauka.com/33_DWS_2010/33_DWS_2010/Pedagogica/74237.doc.htm (дата обращения: 24.09.2023).
9. Смирнов, Н.К. Здоровьесберегающие образовательные технологии и психология здоровья в школе / Н.К. Смирнов. – 2-е изд., испр. и доп. М.: АРКТИ, 2006. – С. 320.

FORMATION OF PROFESSIONAL HEALTH A FUTURE MUSIC TEACHER IN THE PROCESS OF PERFORMING TRAINING AT A HIGHER EDUCATIONAL INSTITUTION

Kamaliyeva G.R.

Akmulla Bashkir State Pedagogical University

This article discusses issues related to the psychophysiological parameters of the professional performing activity of future music teachers. In the process of studying the anatomical and physiological structure (FEATURES) and the state of the performing apparatus during performing professional activity, the possibility of negative consequences for the health of future music teachers was revealed. During the research work, the causes of occupational diseases of instrumentalists were identified and ways to preserve and strengthen the health of future music teachers were determined. As a result of the conducted research, it was concluded that the use of health-saving technologies in the educational process protects the performing apparatus of future music teachers from injury, prevents the appearance of occupational diseases, preserves and strengthens the professional health of student musicians. The introduction of health-saving technologies is a priority task in the instrumental performance training of future music teachers.

Keywords: professional musician's health, instrumental performance, prevention of occupational diseases.

References

1. Alekseev A.D. Methods of teaching piano playing. – St. Petersburg: Publishing House "Lan"; Publishing house "Planet of Music", 2020. – P. 280.
2. Barenboim L.A. Musical pedagogy and performance. – St. Petersburg: Publishing House "Lan"; Publishing House "Planet of Music", 2018. – p. 340.
3. Levina I.R. Psychological and pedagogical factors of the development of social intelligence of a teacher-musician // Educational Bulletin Consciousness, 2020. – Vol. 22. – No. 4. – pp. 23–27.
4. National doctrine of education in the Russian Federation [Electronic resource] – URL: <https://rg.ru/2000/10/11/doktrina-dok.htm> (date of application 23.09.23.).
5. Panchuk, N.S. Formation of health-saving responsibility of university students: dis ... Candidate of Pedagogical Sciences: 13.00.01 / Natalia Sergeevna Panchuk. – Kemerovo, 2007. – 220 p.
6. Petrushin V.I. Musical psychotherapy: a textbook for universities/Petrushin V.I. – Moscow: Academic Project, 2020. – p. 400.
7. Pozharsky D. A., Pozharskaya E.N., Molchanov A.A. Mathematical model of the health-saving activity monitoring system of an educational institution // Modern scientific research and innovation [Electronic resource]. – October, 2011. – URL: <http://web.snauka.ru/issues/2011> (date of application: 24.09.2023).
8. Ryazantsev A.A. Occupational diseases of musicians and their prevention by means of physical culture [Electronic resource]. – URL: http://www.rusnauka.com/33_DWS_2010/33_DWS_2010/Pedagogica/74237.doc.htm ((date of application: 24.09.2023).
9. Smirnov, N.K. Health-saving educational technologies and health psychology at school / N.K. Smirnov. – 2nd ed., ispr. and add. M.: ARKTI, 2006. – P. 320.

Формирование модели гражданского воспитания в профессиональном образовании на основе аксиологического подхода

Карпенко Виктория Леонидовна,

кандидат педагогических наук, доцент кафедры восточных языков, Тихоокеанский государственный университет
E-mail: victori@mail.ru

Салимова Наталья Рафаиловна,

магистрант кафедры педагогики, Тихоокеанский государственный университет
E-mail: 7rafaelka@mail.ru

В современном обществе с каждым годом актуализируются вопросы, связанные с формированием гражданственности, гуманизма, государственной идеологии, патриотизма, которые, в свою очередь, повышают значимость аксиологических основ гражданского образования. При этом необходимо понимать, что гражданское воспитание молодежи и будущего поколения зависит от сформированных у педагога профессиональных и личностных качеств. Именно педагог является одним из главных субъектов в системе высшего образования. В статье проанализированы аксиологические основы гражданского воспитания в профессиональном образовании. Предложена модель гражданского воспитания в профессиональном образовании на основе аксиологического подхода. Обоснован вывод о том, что аксиологические основы гражданского воспитания в профессиональном образовании представляют собой процесс формирования ценностей социальной природы, который определяют выбор этих ценностей, закладывает основы для приобретения профессионально значимого, духовно – нравственного творческого опыта во всех сферах жизни.

Ключевые слова: гражданское воспитание, аксиологический компонент, аксиологические основы, профессиональное образование, педагог, учебная деятельность.

В настоящее время система профессионального образования сталкивается с необходимостью переосмысления государством, социумом, профессиональным научно-педагогическим сообществом вопросов и проблем, связанных со стратегией развития образования, повышения уровня гражданского воспитания и ответственности. Сегодня недостаточный уровень общественно-гуманитарной направленности и постепенное исчезновение ценностей обуславливает необходимость и важность гражданского воспитания у педагогов, которые должны стать примером для молодежи и подрастающего поколения. В связи с этим перед обществом и государством возникает новая задача, связанная с гражданским воспитанием на аксиологических основах в профессиональном образовании, включая переподготовку и повышение квалификации.

Педагог, являясь субъектом педагогической деятельности и воспитательного процесса в профессиональном образовании, должен уметь выражать четко свою профессиональную и гражданскую позицию. В позиции педагога проявляются: тип деятельности, его гражданское поведение, характер социальной ориентации, личностные черты. Определить личностные качества педагогов, его социальную направленность и гражданскую позицию возможно благодаря аксиологическому подходу. Целесообразность аксиологического компонента в гражданском воспитании обусловлена тем, что доминирующий блок профессионального образования – это личность педагога и ее качества: мотивация личности; индивидуальный стиль; педагогическое самосознание; состояние личности; психологические процессы; личностный черты и характер; педагогические способности [6].

В работах В.И. Слостенина, Г.И. Чижаква рассматривается понятие и сущность аксиологического подхода в профессиональном образовании. По мнению авторов, данный подход подразумевает мир педагогической культуры, включая гражданскую культуру. Теория и практика гражданского воспитания предполагает реализацию следующих идей: формирование индивидуальных способностей (креативности, эмпатии, коммуникативности); привитие позитивных ценностей; гражданская, аксиологическая, профессиональная ориентация; классическое педагогическое наследие. В целом аксиологические основы выражены философско-педагогической стратегией, которая показывает перспективы совершенствования образовательной системы, путь использования для развития личности педагогических ресурсов и развития профессионального искусства [7].

Позиция В.А. Ядова доказывает, что аксиологическими основами гражданского воспитания являются: формирование ценностного сознания, привитие общественных норм и правил, соблюдение общепринятых и общечеловеческих принципов, стремление к совершенствованию общества. Иными словами, предполагается формирование ценностного сознания, ценностного отношения и ценностного поведения личности [8].

Аксиологический подход гражданского воспитания в профессиональном образовании является фундаментальным инструментом гуманистической педагогики, а личность человека в социальном процессе и в развитии общественного сознания – высшая самоцель и ценность. Под аксиологическими основами в профессиональном образовании понимается взаимодействие и взаимосвязь мира, где мир целостного человека представлен жизненным пространством. При этом общность человека не только характеризует личностные черты каждого отдельного взятого гражданина, но и объединяет все человечество.

Гражданское воспитание в профессиональном образовании предполагает качественное обновление всех этапов образовательного процесса, формирования принципов и новых оценок работы образовательных учреждений, их педагогического опыта, обновления системы подготовки квалифицированных кадров: стремление к профессиональному и общему развитию личности, переход от «безличности» к сознательному творческому процессу.

В связи с этим гражданское воспитание в профессиональном образовании на основе аксиологического подхода должно сопровождаться анализом возможностей формирования основ на современном этапе культурного развития, особенностей ценностей культуры, определением их перспектив и актуальности. При этом реализация творческого и духовного становления личности возможна только на основе последовательного формирования диалектической триады:

1. Ценностное сознание.
2. Ценностное отношение.
3. Ценностное поведение [1].

Базовым понятием в данном случае является понятие ценностей, так как уровень гражданского воспитания специалистов, педагогов, учителей имеет важную роль для общества и государства. Процесс формирования профессиональных качеств у личности – это целостный процесс, начало которого – выбор профессии выпускниками школ, а продолжение – вся профессиональная жизнь человека.

К ценностям гражданского воспитания в профессиональном образовании относятся:

1. Первая группа ценностей: социальная мобильность; компетентность, гуманизм, толерантность, ответственность, духовность.
2. Вторая группа ценностей: благотворительность, традиционные российские религии, гражданственность, социальная солидарность, патриотизм.

3. Третья группа ценностей: здоровье, любовь, труд, семья, знание, счастье, свобода, культура, природа [4].

Гражданское воспитание в профессиональном образовании на основе аксиологического подхода предполагает высокий уровень усвоения личностью социально-моральных норм, правил, критериев, основанных на гуманистических идеалах, выбор индивидом нравственных приоритетов и ценностей в процессе получения профессиональных знаний. В связи с этим гражданское воспитание на основе аксиологического подхода рассматривается как готовность к выбору смысловых и целевых установок для своих поступков и действие, их применению для того, чтобы решить профессиональные практические задачи на основе гуманистических идеалов; способность к оценке личностной и социальной значимости приобретаемых профессиональных качеств, умений и знаний [9].

К профессиональным задачам и качествам относится:

- 1) способность к самостоятельной работе и ее организации для достижения поставленных целей и задач (целеустремленность);
- 2) готовность к критическому переосмыслению накопленного опыта (автономность, требовательность к себе, чувство собственного достоинства, самоуважение, уверенность в себе, адекватная самооценка);
- 3) ценностно-смысловая ориентация: осознание общественной значимости своих поступков; высокая мотивация к выполнению гражданско-правового долга и профессиональной деятельности; понимание государственных и общественных ценностей;
- 4) саморазвитие: повышение квалификации, уровня мастерства, стремление развиваться самостоятельно;
- 5) социальное взаимодействие: гуманность, жизнелюбие, совесть, справедливость, чувство долга, честность, милосердие, ответственность [5].

Также необходимо отметить, что профессиональное становление субъекта предполагает, прежде всего, развитие личности в процессе выбора профессии, профессионального образования, подготовки и выполнения профессиональной деятельности. При этом практически для каждого человека важным становится карьерный рост, предполагающий должностной (вертикальная карьера) или профессиональный рост (горизонтальная карьера). Рост карьеры во многом зависит от позиции личности в области трудовой деятельности и ее поведения, а траектория движения по ней осуществляется человеком самостоятельно в соответствии с собственными целями, желаниями, установками.

Изменение педагогических ценностей и их переоценка личностью обуславливается изменением потребностей образовательных учреждений, общества и условий социальной и педагогической

жизни. Однако именно педагогические ценности – это относительно устойчивые ориентиры, по которым педагог соотносит педагогическую деятельность со своей жизнью [6].

В результате включения в палитру педагогических ценностей общечеловеческих и овладения ими, углубления мира педагогического сознания создается материальная основа, на которой выстраивается путь профессиональной подготовки личности специалиста.

Социальная роль педагогической деятельности, ее лично-образующие возможности и специфика позволяют определить сущность аксиологического подхода. В аксиологических характеристиках отражается гуманистический смысл такой деятельности. Экономические, политические, социальные отношения в обществе оказывают значительное влияние на развитие педагогики и системы образования, и как следствие, формирование системы педагогических и духовных ценностей. Так как на общественном уровне происходит возникновение противоречия между необходимым и желаемым, данную зависимость нельзя считать механической. Решение данного противоречия осуществляется педагогом в соответствии со своими идеалами и мировоззрением.

Главная задача современного профессионального образования – это выполнить социальный заказ общества и государства. Данная задача обусловлена интенсивным развитием науки и внедрением современных информационно-коммуникационных технологий [2]. Иными словами, обществом и государством перед системой образования ставится следующая цель по подготовке высококвалифицированных специалистов, которые могут уверенно ориентироваться в технологиях профессиональной деятельности и знают свои права и должностные обязанности.

Однако данным подходом исключается учет компонентов профессионального образования, которые отвечают за развитие такой личности специалиста, которой присуще обладание упорядоченной системой ценностных ориентаций. При этом данная система ценностных ориентаций – это основа для формирования и становления профессиональных ориентаций, суть которой заключается в том, чтобы достигнуть определенные профессиональные цели и задачи. Именно аксиологический подход в гражданском воспитании способствует более современному определению содержания, принципов и целей образования будущих специалистов, препятствуя при этом деформации идей гуманизации при их практической реализации [3].

Данная тенденция способствует актуализации интеграции ценностных оснований традиционной и инновационной педагогики профессионального образования.

Опираясь на вышесказанное, представим модель гражданского воспитания в профессиональном образовании на основе аксиологического подхода.

Педагогическая модель включает в себя следующие блоки: целевой, методологический, организационно-процессуальный.

Целевой блок предполагает постановку цели и способы ее достижения. Главной целью педагогической модели является повышение уровня гражданского воспитания в профессиональном образовании и создание условий для того, чтобы привить гражданско-патриотические ценности и сформировать у педагогов собственное отношение к базовым ценностным установкам профессии.

В методологический блок включены педагогические подходы и основные принципы. Среди педагогических подходов рекомендуется использовать такие, как: компетентностный, синергетический, деятельностный, аксиологический. При этом главным подходом является аксиологический.

Основными принципами являются: демократизация, индивидуализация, приоритетность гуманистических ценностей.

В организационно-процессуальный блок включены педагогические методы, формы и условия, а также этапы реализации. Основными этапами являются:

- первый этап предполагает предъявление ценностей: информационный;
- второй этап включает принятие и осознание ценностей: актуализация;
- третий этап предполагает реализацию ценностей в поведении и деятельности: моделирующей.

Педагогические условия включают в себя: ориентированность на ценности профессии; формирование в процессе образования аксиологических компетенций; включение в ценностно-ориентационную деятельность самого субъекта; формирование патриотических качеств, привитие гражданственности. Среди наиболее эффективных форм, средств и методов можно выделить такие, как: повышение квалификации; благотворительная деятельность и общественно-государственные проекты; дискуссии и диалоговое общение; встречи и круглые столы с представителями общественных и государственных организаций.

Данная модель позволит интегрировать основные дидактические компоненты процесса образования в целостную систему с учетом аксиологических основ. Цель разработанной модели будет достигнута в процессе реализации этапов формирования аксиологической компетентности: информационного, актуализирующего, моделирующего. Повышение уровня гражданского воспитания в профессиональном образовании на аксиологической основе в процессе реализации разработанной нами модели позволит сформировать не только гражданскую ответственность, чувство долга и патриотизма, воспитать любовь к родине и государству, ориентированность на государственные и общественные ценности.

Таким образом, по результатам проведенного исследования был сделан вывод о том, что

аксиологические основы гражданского воспитания в профессиональном образовании представляют собой процесс формирования ценностей социальной природы, который определяют выбор этих ценностей, закладывает основы для приобретения во всех сферах жизни творческого, духовно-нравственного, профессионально значимого опыта. Развитие социально-профессиональных ценностных ориентаций рассматривается в качестве процесса трансформации личностно-индивидуалистических ценностных ориентаций современных учащихся в социально-профессиональные.

Литература

1. Алябьева Н.В. Аксиологический подход в профессиональном образовании студентов // Вектор науки ТГУ. 2011. № 4 (7). С. 29–31.
2. Горшкова В.Н. Аксиологический подход к профессионально-личностному развитию учащихся в системе средних профессиональных образовательных учреждений. С. 117–126. [Электронный ресурс]. URL: https://ibn.idsi.md/sites/default/files/imag_file/115-128_5.pdf (дата обращения: 03.10.2023).
3. Кондратюк С.В. Структурно-функциональная модель формирования аксиологической компетентности студентов – будущих педагогов дошкольного образования // Вестник БарГУ. 2017. № 7. С. 24–27.
4. Коряковцева О.А. Гражданская идентичность преподавателей вуза и их представление о студенте-гражданине // Ярославский педагогический вестник. 2014. № 3. Т. 2. С. 153–154.
5. Маслов С.И. Аксиологическая компетентность и ее функции в профессиональной подготовке педагогов // Национальная ассоциация ученых. 2015. С. 39–40.
6. Нечаев М.П. Ценностные ориентиры гражданско-патриотического воспитания детей и молодежи // Вестник академии детско-юношеского туризма и краеведения. 2015. [Электронный ресурс]. URL: <https://cyberleninka.ru/article/n/tsennostnye-orientiry-grazhdansko-patrioticheskogo-vospitaniya-detey-i-molodyozhi> (дата обращения: 11.10.2023).
7. Слостенин В.А. Введение в педагогическую аксиологию. М.: Издательский центр «Академия», 2003. 192 с.
8. Ядов В.А. Стратегии социологического исследования. Описание, объяснение, понимание социальной реальности. М.: Добросвет, 2000. 596 с.

9. Яковлева И.В. Патриотизм, гражданственность, достоинство как аксиологические основы института образования // Философия образования. 2019. Т. 19. № 1. С. 45–49.

FORMATION OF A MODEL OF CIVIC EDUCATION IN VOCATIONAL EDUCATION BASED ON THE AXIOLOGICAL APPROACH

Karpenko V.L., Salimova N.R.
Pacific State University

In modern society, issues related to the formation of citizenship, humanism, state ideology, and patriotism are becoming more relevant every year, which, in turn, increase the importance of the axiological foundations of civic education. At the same time, it is necessary to understand that the civic education of youth and the future generation depends on the professional and personal qualities formed by the teacher. It is the teacher who is one of the main subjects in the higher education system. The article analyzes the axiological foundations of civic education in vocational education. A model of civic education in vocational education based on an axiological approach is proposed. The conclusion is substantiated that the axiological foundations of civic education in vocational education are a process of formation of values of a social nature, which determines the choice of these values, lays the foundations for the acquisition of professionally significant, spiritual and moral creative experience in all spheres of life.

Keywords: civic education, axiological component, axiological foundations, professional education, teacher, educational activity.

References

1. Alyabyeva N.V. Axiological approach in professional education of students // Vector of Science TSU. 2011. No. 4 (7). pp. 29–31.
2. Gorshkova V.N. Axiological approach to professional and personal development of students in the system of secondary vocational educational institutions. pp. 117–126. [Electronic resource]. URL: https://ibn.idsi.md/sites/default/files/imag_file/115-128_5.pdf (accessed: 03.10.2023).
3. Kondratyuk S.V. Structural and functional model of formation of axiological competence of students – future teachers of preschool education // Bulletin of the BarGU. 2017. No. 7. pp. 24–27.
4. Koryakovtseva O.A. Civil identity of university teachers and their idea of a student-citizen // Yaroslavl Pedagogical Bulletin. 2014. No. 3. Vol. 2. pp. 153–154.
5. Maslov S.I. Axiological competence and its functions in the professional training of teachers // National Association of Scientists. 2015. pp. 39–40.
6. Nechaev M.P. Value orientations of civil-patriotic education of children and youth // Bulletin of the Academy of Youth tourism and local history. 2015. [electronic resource]. URL: <https://cyberleninka.ru/article/n/tsennostnye-orientiry-grazhdansko-patrioticheskogo-vospitaniya-detey-i-molodyozhi> (date of application: 11.10.2023).
7. Slastenin V.A. Introduction to pedagogical axiology. Moscow: Publishing Center “Academy”, 2003. 192 p.
8. Yadov V.A. Strategies of sociological research. Description, explanation, understanding of social reality. Moscow: Dobrosvet, 2000. 596 p.
9. Yakovleva I.V. Patriotism, citizenship, dignity as axiological foundations of the Institute of Education // Philosophy of Education. 2019. Vol. 19. No. 1. pp. 45–49.

Гибридное обучение студентов в вузе как механизм эффективности профессиональной подготовки (на примере бакалавров туризма)

Клевицкая Мария Станиславовна.

старший преподаватель, аспирант кафедры педагогики НОЧУ ВО «Московский финансово-промышленный университет «Синергия»
E-mail: mklevitskaia@synergy.ru

Серых Анна Борисовна,

д-р.пед.н., д-р.психол.н., профессор, Институт гуманитарных наук, Балтийский федеральный университет им. Канта
E-mail: annaserykh@rambler.ru

В статье рассмотрены подходы к определению дефиниции гибридного обучения. Сделана попытка формирования понятийного аппарата гибридного обучения. Проведен сравнительный анализ гибридного обучения со смежными понятиями, на основании которого сделан вывод о состоятельности гибридного обучения как особой формы организации обучения. Эксплораторный анализ опыта использования гибридного обучения в зарубежной и Российской высшей школе, позволил выявить два направления развития: институциональный и субъектный. Сущность их различия заключается в возможности индивидуализации и самонастраивания траектории обучения. Составлен и описан алгоритм построения модели синхронного гибридного обучения на основе институционального подхода. Описана субъектная модель гибкого гибридного обучения, ориентированная на активную роль обучающегося в организации учебного процесса, высокую степень гибкости аспектов педагогического дизайна образовательной программы. Проанализирован возможный положительный педагогический эффект гибридного обучения на основе таксономии образовательного опыта. Изучен опыт имплементации гибридных форм обучения в процесс подготовки специалистов индустрии туризма. Определены перспективы использования гибридного обучения для вузов, студентов и преподавателей.

Ключевые слова: гибридное обучение, гибкое гибридное обучение, субъектный подход, институциональный подход, возможности гибридного обучения.

Турбулентность и неопределенность, которой можно охарактеризовать 21 век затронула все общество и послужило фактором, детерминирующим развитие цифрового образования. Традиционная модель высшего образования за несколько лет претерпела существенные изменения. На смену консервативным методам пришло онлайн обучение. Массовый переход в цифровое пространство ускорил изменения в системе высшего образования. Эффективность онлайн обучения вызывает дискуссию в профессиональных кругах, но опросы обучающихся представленные в работах исследователей констатируют интерес среди студентов к смешанной форме обучения [1, 11, 14]. «Новая реальность» ищет возможные пути имплементации новых моделей обучения в традиционные [4]. Научное сообщество уделяет большое внимание методике, дидактике и технологии гибридного обучения. Переход к гибридной модели обучения требует адаптации методов преподавания и способов проектирования программ.

Цель нашего исследования – определить возможный положительный эффект от использования гибридного обучения на примере подготовки бакалавров туризма. Для достижения поставленной цели был изучен понятийный аппарат гибридного обучения, формы организации обучения с применением гибридного подхода, опыт внедрения модели гибридного обучения туристскими вузами.

Теоретическая база и методы исследования составили труды отечественных авторов посвященные изучению специфики гибридного обучения как отдельной формы обучения О.Н. Алканова, Д.П. Ананин, А.Е. Байзаров и др. [1], а также ряд трудов зарубежных авторов Linder. К.Е. [6], Beatty. В. J. [8], Li. K.C. [11]. Анализ опыта использования гибридного обучения в высшей школе, возможности и перспективы его внедрения представлены работами Пусенковой Г.А. [2], Рудинского И.Д., Давыдова А.В. [5], Нагаеваой И.А., Кузнецова И.А. [9]. Трансформации подготовки кадров индустрии туризма в условиях цифровой образовательной среды, возможности интеграции элементов и форм гибридного обучения в процесс подготовки специалистов посвящены исследования Брель О.А. [12], Морозов М.А. [15].

Исследование проводилось на основе анализа работ отечественных и зарубежных авторов, посвященных проблеме использования гибридного обучения в практике высшей школы. Применены методы: контент-анализ, сравнительно-сопоставительный анализ и систематизация.

Определим базовые понятие гибридного обучения. Актуальность вопроса дефиниции гибридного обучения определена отсутствием единого понятийного аппарата. Выделяют несколько подходов:

- На основе пропорционального отношения офлайн и онлайн обучения [4, 5];
- Ориентация содержания курса на синхронное или асинхронное обучение [7];
- Институциональный критерий выбора организации образовательной формы [4,7].

В целях отождествления понятия гибридного обучения как отдельной модели организации образовательного процесса, нами проведен сравнительно-сопоставительный анализ смежных понятий. Опорными точками, взятыми за основу исследования, являются: место обучающегося, форма взаимодействия, среда передачи образовательных материалов, субъектность обучающегося [1–3]. На основе указанных показателей нами составлена таблица сравнения гибридного, смешанного и онлайн обучения, что позволило сформулировать методологическое различие гибридного обучения со смешанными и онлайн-моделями.

Остановимся на терминологии исследования. Под местом обучающегося понимается точка контакта студентов с образовательным материалом и преподавателем, которое может происходить традиционным способом в аудитории (офлайн) при прямом контакте «преподаватель-студент». Дистанционно через образовательную платформу вуза, в режиме реального времени. Контактная работа происходит в чате или при прямом включении студентов. В нашем исследовании онлайн обучение предполагает использование опосредованных технологий и отсутствие контакта студент-преподаватель.

Степень контактного взаимодействия определена синхронной, асинхронной и интерактивной формами. Синхронное обучение реализуется в форме офлайн занятия. Асинхронное предполагает временной разрыв между непосредственным контактом и изучением учебного материала. Интерактивное взаимодействие определено активным взаимодействием всех участников образовательного процесса в интернет-пространстве путем использования цифровых ресурсов.

Технологическое обеспечение среды передачи учебного материала определено аналоговыми и электронными средствами. Первые используют классические педагогические методы передачи информации, такие как устная речь, визуализация на основе презентации. Вторые применяют компьютерные технологии, облачные решения автоматизации, CRM системы, машинное обучение и др.

Проведенный анализ показал, что используемое в ряде педагогической литературы понятие смешанного и гибридного обучения в качестве синонимов, является ошибочным. Организация смешанного обучения основывается на классической дидактике, вспомогательным элементом которой

являются информационно-коммуникационные технологии. Учебная программа опирается на синхронное обучение. Асинхронная форма применяется для части дисциплин или тем. Гибридное обучение опирается на технологию вариативного моделирования учебного опыта, направленного на достижение определенных дидактических целей независимо от используемого образовательного пространства (синхронно, асинхронно, онлайн). Ориентация на субъектность как ключевой компонент содержания образования и технологичность позволяют эффективно использовать различные пространства обучения для достижения необходимого образовательного опыта.

Таблица. Формы организации образовательного процесса

Модели организации образовательного процесса		Компоненты	Смешанное	Онлайн	Гибридное
Место обучающегося	Аудиторно		+		+
	Дистанционно		+		+
	Онлайн			+	+
Степень контактного взаимодействия	Синхронно		+		+
	Асинхронно		+		+
	Интерактивно			+	+
Среда передачи учебного материала	Аналоговое		+		+
	Электронное			+	+
Субъектность обучающегося	Предзадано		+	+	
	Субъектно				+

Гибридное обучение как особая форма организации образовательного процесса констатирует переход от заданной к субъектной модели обучения. В ее основе гибкая, самонастраиваемая модель, позволяющая обучающимся выбирать траекторию развития с учетом индивидуальных целей и способностей. Качественными показателями модели является: свобода выбора (субъектность), эквивалентность результатов (независимо от среды передачи учебных материалов), доступность.

Гибридная модель обучения имплементирует элементы смешанного и онлайн обучения, предоставляя равные возможности как для аудиторных, так и дистанционных студентов в результате чего формируется бесшовное учебное пространство. Возможности непосредственного и опосредованного взаимодействия способствуют получению разного образовательного опыта при использовании одного и того же учебного материала [3].

Типология организационных моделей учебного процесса высшей школы позволила определить отличие гибридного обучения от смежных форм обучения. Гибридная модель предполагает разный уровень степени коммуникации в системе отношений «преподаватель-студент», разнообразие образовательного контента за счет использования цифровых образовательных ресурсов, вариатив-

ность видов взаимодействия с учетом таксономии образовательного опыта направленное на достижение эквивалентного результата всех обучающихся.

На основе эксплоратоно проведенного анализа нами определено понятие гибридного обучения. Гибридное обучение – это развивающаяся форма организации образовательного процесса, имплементирующая в себя достоинства контактного обучения и нивелирующая недостатки асинхронного обучения с целью сохранения объёма и концептуальной неизменчивости образовательной программы для достижения эквивалентного результата всех обучающихся. В результате чего формируется новый ландшафт высшего образования.

Анализ опыта организации гибридных форм обучения российской и международной высшей школой позволил выявить ряд направлений его развития [3, 8]:

Первое – гибридное обучение как форма синхронного обучения, предполагающая равные возможности для всех участников независимо от их местоположения. В педагогической литературе данную форму обучения часто называют смешанной. Как писали ранее, данные понятия не являются тождественными. Внешние регулирующие факторы характерные для этой формы гибридного обучения определяют предзаданность форм, методов, содержания и каналов коммуникации, используемых в учебном процессе без участия обучающегося [2];

Второе – гибкое гибридное обучение, использующее три формы организации учебного процесса: синхронное, асинхронное, онлайн. Субъектность обучающегося заключается в возможности выбора параметров программы, проектировании собственной траектории развития учитывая цели и особенности индивида. Нелинейная логика гибридного обучения предполагает свободное (не предзаданное) перемещение обучающегося из одной формы учебного пространства на другую в результате чего происходит получение бесшовного образовательного опыта [1].

Представленные формы констатируют два направления развития гибридной модели обучения в высшей школе: институциональное и субъектное.

Рассмотрим их подробнее. В основе институциональной модели ротация синхронной и асинхронной работы с использованием специальных образовательных платформ и цифровых ресурсов. Построение модели гибридного обучения аналогично традиционной и включает три составляющие: институциональный, содержательный и технологический компоненты модели учебного процесса. Представим данную модель в виде схемы (рис. 1) [1–2,8–9].

Институциональный уровень гибридного обучения характеризуется ориентацией на синхронное обучение независимо от местоположения обучающегося. Коммуникация происходит на уровне прямого контакта с офлайн участниками и онлайн взаимодействия в режиме реального времени.

Субъектно-субъектная парадигма гибридной модели констатирует главенствующую роль преподавателя в выборе формы организации занятия.



Рис. 1. Модель гибридного обучения

Содержательный уровень аналогично традиционной модели использует технологию проблемного обучения в целях развития критического мышления, а также повышения вовлеченности и удержания внимания участников образовательного процесса. Адаптация контента для онлайн-обучающихся, мультиформатный подход к организации занятий позволяет развивать социализацию и коммуникацию обучающихся [8].

В рамках нашего исследования были рассмотрены поддерживающие элементы гибридного обучения, такие как: технологии смешанного, сетевого, мобильного и цифрового обучения. Как писали ранее, гибридное обучение имплементирует элементы смешанной модели обучения, используя достоинства классической дидактики синхронного обучения, нивелируя недостатки асинхронного обучения. Сетевые технологии позволяют выстраивать групповое взаимодействие с использованием открытых образовательных ресурсов. Мобильные технологии соответствуют качественной характеристике гибридного обучения отвечая требованию доступности. Электронные образовательные ресурсы представлены образовательными платформами (Stepik, Moodle и др.), программами для совместной работы преподавателя и обучающихся (LMS, Pruffme и др.), программами для записи учебных материалов, платформы для проведения онлайн-занятий (Zoom, СберМитап) [9]. Ограничения нашего исследования не позволяют нам подробно рассмотреть техническую составляющую гибридного обучения.

Повышенный интерес научного сообщества вызывает организация модели субъектного гибкого гибридного обучения (рис. 2) [1–2,5,9,11].

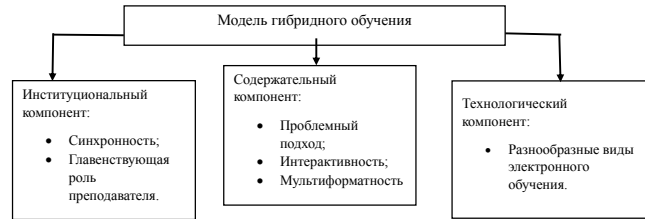

Рис. 2. Модель гибкого гибридного обучения

Институциональный компонент гибкого гибридного обучения характеризуется меньшим объёмом

контактной работы, гибкостью и вариативностью программы. Субъектно ориентированная парадигма данной модели организации обучения позволяет студентам свободно переходить из синхронного в асинхронный режим. Отвечая требованиям субъектности процесса обучения, необходимо создание цифрового образовательного контента, ориентированного на асинхронное обучение с инкорпорированием синхронного и повышением объёма самостоятельной работы. Содержание курса, проецируемое в трех плоскостях гибкого гибридного обучения направлено на сохранение объёма и концептуальной целостности независимо от формы участия студента [2, 9]. Педагог выполняет роль фасилитатора, корректируя и направляя обучающихся.

Содержательная составляющая гибкого гибридного обучения дополнена определением временных рамок необходимых для изучения отдельной темы независимо от формы обучения (онлайн, офлайн) и референтными точками в целях проверки знаний и их синхронизации для онлайн и офлайн обучающихся. В результате этого достигается возможность изменения формы обучения по прохождении каждой темы [11].

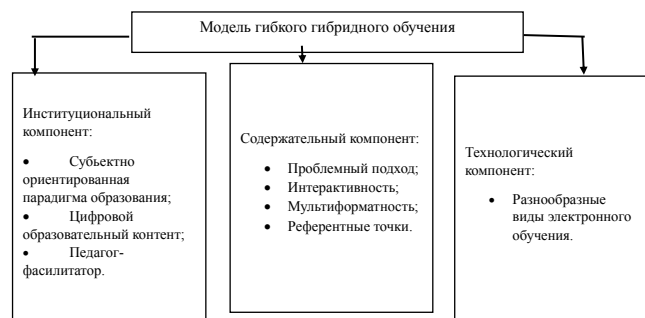
Технологический компонент гибкого гибридного обучения аналогичен гибриднему с акцентом на самовоспроизводство знаний, развитие навыков самообразования в процессе умственной деятельности. Это достигается путем использования сетевого и цифрового обучения. Технология сетевого обучения отвечает идеям постоянного развития куркулума гибкого гибридного обучения в целях поиска оптимальной комбинации методов классической дидактики и современных цифровых инструментов.

Проведенное сравнение гибридной (институциональной) и гибкой гибридной (субъектной) модели обучения подтвердило различие в возможностях самостоятельного определения образовательной траектории обучающимися. Дидактика субъектного гибридного подхода характеризуется использованием аналитики больших данных (Big data), учитывающих персональный след студента, в целях формирования индивидуального образовательного опыта. Обе модели характеризуются динамикой педагогического дизайна программ для определения наиболее эффективной организации различных форм обучения. Однако изучение педагогической практики показало наиболее частое использование гибридной (институциональной) формы организации обучения по причине большей разработанности методологической составляющей [5]. Между тем гибкое гибридное обучение, при кажущейся сложности является перспективной формой организации учебного процесса отвечая требованиям «новой нормальности», ориентированной на имплементацию новых моделей обучения в традиционные с целью роста доступности образования и достижения большей индивидуализации.

Перевод образовательных программ в гибридную форму дает ряд возможностей как для уни-

верситетов, преподавателей, так и для самих обучающихся. Перевод учебного контента в три плоскости (синхронное, асинхронное, онлайн) позволяет решить проблему доступности образования [8]. Масштабирование числа обучающихся за счет использования гибридной модели позволит решить вопрос дефицита профильных кадров в ряде регионов. В качестве примера нами был проведен анализ географического распределения университетов, имеющих направление подготовки «Туризм» и «Гостиничное дело» в России. Анализ высших учебных заведений по выбранным направлениям подготовки показал перекося в сторону Москвы (32 университета) и Санкт-Петербурга (16 университетов). В части регионов, в том числе входящих в золотое кольцо России, подготовка специалистов указанных направлений отсутствует.

На основании данных официальных сайтов высших учебных заведений нами была проведена выборка по пяти регионам входящим в приоритетные курортные территории развития до 2030 года в рамках национального проекта «Туризм и индустрия гостеприимства». Среди них Краснодарский край (Анапский регион), Крым, республика Дагестан, Калининградская область и Приморский край (рис. 3) [16].



Рис. 3. Число вузов ведущих подготовку по направлениям «Туризм», «Гостиничное дело»

Источник: составлено авторами по данным Министерства науки и высшего образования.

Наибольшее число высших учебных заведений представлено в Краснодарском крае, среди них только одно расположено в г. Анапа. Наименьшее число университетов предлагающих подготовку специалистов выбранных направлений представлено в Калининградской области. Учитывая приоритеты национального проекта «Туризм и индустрия гостеприимства» [13], направленные на развитие внутреннего туризма и проекты открытия всесезонных курортов в указанных регионах, неразвитость трудовой миграции внутри страны и недостаточное число учебных учреждений в части регионов, внедрение гибридного обучения является перспективным инструментом для решения вопроса подготовки молодых специалистов в местах их постоянного проживания. В результате университеты увеличивают количество студентов, отрасль получает молодых специалистов, а обучающиеся имеют возможность обучаться по инте-

ресной для них специальности, не покидая родной город.

Субъективизация образования за счет использования возможностей гибридного обучения определена направленностью на индивидуализацию разрабатываемых учебных материалов, дифференциацию модели обучения в трех плоскостях, учитывая индивидуальные предпочтения, прошлый опыт и текущие интересы обучающегося в целях повышения вовлеченности студентов. Вариативная модель гибридного обучения позволяет выбирать методы обучения, наиболее эффективные с учетом индивидуальных предпочтений обучающихся, отвечая разнообразию их потребностей [6, 11]. Примером может служить опыт РУДН по проведению занятий в институционально гибридной форме включающий три варианта организации занятий: офлайн, онлайн, гибридно. В ее основе синхронное гибридное обучение, студенты участвуют очно или подключаются через систему Pruffme, помимо этого ведется запись, которая выкладывается на образовательной платформе университета сразу по окончании занятия. Преподаватель размещает материалы (презентации, лекции, ссылки на литературу, короткие видео по теме, задания для проверки остаточных знаний) в системе университета, что позволяет студентам в любое время просмотреть запись занятия, вернуться к пройденным материалам. Преподаватель имеет возможность выбора пространства обучения. Первый – проводить занятие находясь в аудитории. Второй – подключиться дистанционно, при этом в аудитории со студентами находится тьютор, помогающий в организации процесса (настройке оборудования). В результате гибкой возможности организации учебного занятия происходит саморегулирование вовлеченности обучающимся, вырабатывается индивидуальный темп, варьируется время, затрачиваемое на обучение. Помимо этого, университет получает возможность привлечения к работе преподавателей из других регионов, которые не могут присутствовать на занятиях очно. В результате этого повышается научная мобильность и обмен опытом между вузами.

Расширение применения онлайн-технологий в работе преподавателей над дисциплиной создает удобный, адаптированный для современного студента материал. Перенос учебного материала в гипертекстовую и гипермедийную форму позволяет увеличить объём, а правильно организованная система управления образовательным процессом снижает трудоемкость для педагога [12, 15]. Цифровая трансформация общества является детерминирующим фактором для сферы туризма и подготовки кадров. Требования ФГОС ВО по направлению подготовки «Туризм» ориентированы на формирование цифровой грамотности, цифровой безопасности будущих специалистов. Формированию цифровых компетенций способствуют широкие возможности гибридного обучения. В образовательной практике Университета «Синергия» распространено использование специализи-

рованных облачных программ, таких как Travelling, Bnovo и др. Внедрены цифровые решения (CRM – системы) в целях развития навыков взаимодействия с клиентами, делового общения, анализа целевой аудитории. В процессе изучения гуманитарных дисциплин используют технологии виртуальной реальности (виртуальные туры по отелям, курортам, музеям), GPS-сервисы для разработки новых маршрутов (Maps.me, 2ГИС и др.).

Широкие возможности гибридного обучения использующие современные технологии позволяют преодолеть цифровой разрыв между педагогом и студентами, обогатить педагогическую дидактику [10]. Интеграция цифровых технологий в туристическое образование отвечает интересам национальной программы «Цифровая экономика Российской Федерации». Цифровая трансформация общества послужила детерминирующим фактором развития туризма и как следствие системы подготовки кадров.

Гибридное обучение является обособленной формой организации учебного процесса. Имеет ряд уникальных характеристик, таких как активная роль обучающегося, использование трех режимов обучения (синхронное, асинхронное, онлайн) позволяющих регулировать уровень поведенческой и когнитивной вовлеченности. Практика управления учебным процессом, разнообразие образовательного контента, динамика управления учебной программой на основе гибридной модели обучения говорит о ее перспективности.

Анализ опыта использования гибридного обучения в Российских и зарубежных вузах позволил выявить два направления развития данной формы обучения. Институциональный, регулируемый администрацией и преподавателем, и субъектный являющийся на наш взгляд более перспективным, что подтверждает исследовательский интерес ученых, практиков и высокотехнологичных компаний к гибкой гибридной модели [3].

Несмотря на то, что примеры использования гибридных технологий в целях повышения эффективности подготовки кадров туризма не являются ни стандартными, ни универсальными, ни неизменчивыми, они отражают ключевые аспекты, которые следует принимать во внимание в будущих исследованиях возможности интеграции цифровых технологий в туристическое образование.

Литература

1. Белая книга. Гибридное обучение / О.Н. Алканова, Д.П. Ананин, А.Е. Байзаров [и др.]. – Москва: ООО «Грин Принт», 2022. – 120 с.
2. Пусенкова, Г.А. Гибридные формы обучения и алгоритм их проектирования в условиях функционирования современной высшей школы / Г.А. Пусенкова // Вестник Минского государственного лингвистического университета. Серия 2: Педагогика, психология, методика преподавания иностранных языков. – 2023. – № 1(43). – С. 73–82.

3. Ананин, Д.П. Гибридное обучение в структуре высшего образования: между онлайн и офлайн / Д.П. Ананин, Н.Г. Стрикун // Преподаватель XXI век. – 2022. – № 4–1. – С. 60–74.
4. Новикова, Л.И. Гибридное занятие как новая форма обучения / Л.И. Новикова, С.С. Згорзельская, Н.Ю. Соловьева // Экономические и социально-гуманитарные исследования. – 2023. – № 2(38). – С. 192–200.
5. Рудинский И. Д., Давыдов А.В. Гибридные образовательные технологии: анализ возможностей и перспективы применения // Вестник науки и образования Северо-Запада России. 2021. Т. 7. № 1. С. 44–52.
6. Linder, K.E. Fundamentals of Hybrid Teaching and Learning // *New Directions for Teaching and Learning*. 2017. No. 149. P. 11–18.
7. Материалы XXV Ежегодные Пашкусовские чтения Высшей школы менеджмента СПбГУ в 2022 году посвящены современной методологии преподавания в бизнес-образовании – URL: <https://method.gsom.spbu.ru/pashkus2022> (дата обращения: 21.09.2023).
8. Beatty, B.J. Hybrid-Flexible course design: Implementing student-directed hybrid classes [Electronic resource] / B.J. Beatty. – 1st ed. – EdTech Books, 2019. – URL: <https://edtechbooks.org/hybrid-flex> (дата обращения: 15.09.2023).
9. Нагаева И. А., Кузнецов И.А. Гибридное обучение как потенциал современного образовательного процесса // Отечественная и зарубежная педагогика. 2022. Т. 1. № 3 (84). С. 126–139.
10. A. Balula, G. Moreira, A. Moreira, E. Kastenholz, C. Eusébio, Z. Breda: Digital Transformation in tourism education// *Tourism in Southern and Eastern Europe*, Vol. 5, P. 61–72, 2019. – URL: https://www.researchgate.net/publication/335804249_DIGITAL_TRANSFORMATION_IN_TOURISM_EDUCATION(дата обращения: 26.09.2023).
11. Li, K.C.; Wong, B.T.M.; Kwan, R.; Chan, H.T.; Wu, M.M.F.; Cheung, S.K.S. Evaluation of Hybrid Learning and Teaching Practices: The Perspective of Academics. *Sustainability* 2023. – URL: <https://doi.org/10.3390/su15086780> (дата обращения: 21.09.2023).
12. Брель, О.А. Подготовка туристских кадров в условиях цифровой трансформации индустрии туризма / О.А. Брель // Человеческий капитал. – 2022. – № 8(164). – С. 73–80.
13. Министерства экономического развития Российской Федерации Национальный проект «Туризм и индустрия гостеприимства» – URL: https://www.economy.gov.ru/material/directions/turizm/nacionalnyy_proekt_turizm_i_industriya_gostepriimstva/ (дата обращения: 26.09.2023).
14. Gamage, K.A.A.; Gamage, A.; Dehideniya, S.C.P. Online and Hybrid Teaching and Learning: Enhance Effective Student Engagement and Experience. *Educ. Sci.* 2022. – URL: <https://doi.org/10.3390/educsci12100651> (дата обращения: 20.09.2023).
15. Морозов, М.А. Цифровые компетенции персонала как инструмент повышения инновационности предприятия / М.А. Морозов, М.М. Морозов // *Известия высших учебных заведений. Технология текстильной промышленности*. – 2022. – № 2(398). – С. 292–298.
16. Министерства науки и высшего образования «Сведения об организации, осуществляющей образовательную деятельность по образовательным программам высшего образования – программам бакалавриата, программам специалитета, программам магистратуры», 2022 – URL: <https://minobrnauki.gov.ru/action/stat/highed/> (дата обращения: 26.09.2023).

HYBRID EDUCATION OF STUDENTS AT THE UNIVERSITY AS A MECHANISM FOR THE EFFECTIVENESS OF PROFESSIONAL TRAINING (ON THE EXAMPLE OF BACHELORS OF TOURISM)

Klevitskaya M.S. Serih A.B.

Moscow Financial and Industrial University "Synergy"; Baltic Federal University named after I. Kant

In the article the approaches to definition of hybrid learning are discussed. An attempt is made to form the conceptual apparatus of hybrid learning. A comparative analysis of hybrid learning with related concepts is carried out, on the basis of which a conclusion is made about the viability of hybrid learning as a special form of learning organization. The exploratory analysis of the experience of using hybrid learning in foreign and Russian higher education has revealed two directions of development: institutional and subjective. The essence of their difference lies in the possibility of individualization and self-adjustment of the learning trajectory. An algorithm for constructing a model of synchronous hybrid learning based on an institutional approach is compiled and described. The subject model of flexible hybrid learning is described, focused on the active role of the student in the organization of the educational process, a high degree of flexibility of aspects of the pedagogical design of the educational program. The possible positive pedagogical effect of hybrid learning based on the taxonomy of educational experience has been analyzed. The experience of implementing hybrid forms of education in the process of training specialists in the tourism industry has been studied. The prospects of using hybrid learning for universities, students and teachers are determined.

Keywords: hybrid learning, flexible hybrid learning, subjective approach, institutional approach, hybrid learning opportunities.

References

1. White Paper. Hybrid learning / O.N. Alkanova, D.P. Ananin, A.E. Baizarov [et al.]. – Moscow: Green Print LLC, 2022. – 120 p.
2. Pusenkova G.A. Hybrid forms of education and the algorithm of their design in the conditions of functioning of a modern higher school / G.A. Pusenkova // *Bulletin of the Minsk State Linguistic University. Series 2: Pedagogy, psychology, methods of teaching foreign languages*. – 2023. – № 1(43). – Pp. 73–82.
3. Ananin D.P. Hybrid learning in the structure of higher education: between online and offline / D.P. Ananin, N.G. Strykun // *Teacher XXI century*. – 2022. – No. 4–1. – pp. 60–74.
4. Novikova L.I. Hybrid occupation as a new form of education / L.I. Novikova, S.S. Zgorzhelskaya, N.Y. Solovyova // *Economic and socio-humanitarian studies*. – 2023. – № 2(38). – Pp. 192–200.
5. Rudinsky I. D., Davydov A.V. Hybrid educational technologies: analysis of possibilities and prospects of application // *Bulletin of Science and Education of the North-West of Russia*. 2021. Vol. 7. No. 1. pp. 44–52.
6. Linder K.E. Fundamentals of Hybrid Teaching and Learning // *New Directions for Teaching and Learning*. 2017. No. 149. P. 11–18.
7. Materials of the XXV Annual Pashkus readings of the Higher School of Management of St. Petersburg State University in

- 2022 are devoted to the modern methodology of teaching in business education – URL: <https://method.gsom.spbu.ru/pashkus2022> (date of acces: 09.21.2023).
8. Beatty B.J. Hybrid-Flexible course design: Implementing student-directed hybrid classes [Electronic resource] / B.J. Beatty. – 1st ed. – EdTech Books, 2019.– – URL: <https://edtechbooks.org/hyflex> (date of acces: 15.09.2023).
 9. Nagaeva I. A., Kuznetsov I.A. Hybrid learning as a potential of the modern educational process // Domestic and foreign pedagogy. 2022. Vol. 1. No. 3 (84). pp. 126–139.
 10. Balula A., Moreira G., Moreira A., Kastenholz E., Eusébio C., Breda Z.: Digital Transformation in tourism education// Tourism in Southern and Eastern Europe, Vol. 5, P. 61–72, 2019.– – URL: https://www.researchgate.net/publication/335804249_DIGITAL_TRANSFORMATION_IN_TOURISM_EDUCATION (date of acces: 26.09.2023).
 11. Li K.C.; Wong B.T.M.; Kwan R.; Chan H.T.; Wu M.M.F.; Cheung S.K.S. Evaluation of Hybrid Learning and Teaching Practices: The Perspective of Academics. Sustainability 2023.– – URL: <https://doi.org/10.3390/su15086780> (date of acces: 21.09.2023).
 12. Brel O.A. Training of tourist personnel in the conditions of digital transformation of the tourism industry / O.A. Brel // Human capital. – 2022. – № 8(164). – Pp. 73–80.
 13. Ministry of Economic Development of the Russian Federation National project “Tourism and Hospitality Industry” — URL: https://www.economy.gov.ru/material/directions/turizm/nacionalnyy_proekt_turizm_i_industriya_gostepriimstva/ (date of acces: 26.09.2023).
 14. Gamage K.A.A.; Gamage A.; Dehideniya S.C.P. Online and Hybrid Teaching and Learning: Enhance Effective Student Engagement and Experience. Educ. Sci. 2022. – URL: <https://doi.org/10.3390/educsci12100651> (date of acces: 20.09.2023).
 15. Morozov M.A. Digital competencies of personnel as a tool for increasing the innovativeness of the enterprise / M.A. Morozov, M.M. Morozov // Izvestia of higher educational institutions. Technology of the textile industry. – 2022. – № 2(398). – Pp. 292–298.
 16. Ministry of Science and Higher Education “Information on the organization carrying out educational activities on educational programs of higher education – bachelor’s degree programs, specialty programs, master’s degree programs”, 2022 – URL: <https://minobrnauki.gov.ru/action/stat/highed/> (date of acces: 26.09.2023).

Технологическая модель формирования компетенции в планировании физического воспитания школьников

Копяев Валерий Павлович,

кандидат педагогических наук, доцент, Великолукская государственная академия физической культуры и спорта, кафедра теории и методики физической культуры, педагогики и психологии

E-mail: kopaev.valerij@yandex.ru

Статья посвящена решению одной из наиболее сложных и актуальных проблем в подготовке физкультурных кадров – формированию компетенции в планировании физического воспитания, как недооцененного ресурса повышения эффективности физкультурного образования. Предложена апробированная технологическая модель разрешения данной проблемы, основанная на междисциплинарном интегративном подходе. С позиций единого методологического базиса описываются алгоритм и общий порядок педагогического взаимодействия на всех этапах обучения. Через конкретные педагогические продукты планирования оцениваются уровень знаний, умений, навыков, компетенций из разных предметных сфер, способность к разрешению нестандартных ситуаций, творческий потенциал обучающихся, их мотивация на достижение успеха, степень сформированности целостного профессионального мышления. Отмечается, что представленная технологическая модель и заданные ею ориентиры, позволяют не только повысить продуктивность образовательного процесса на данном этапе, но и сократить время поиска оптимальных решений этой задачи в перспективе.

Ключевые слова: компетенция в планировании физического воспитания, технологическая модель, интегративный междисциплинарный подход, единая технологическая линия, критерии сформированности компетенции.

Актуальность

Качество преподавания предмета «Физическая культура» в школе в определяющей мере обуславливается компетентностью учителя в планировании физического воспитания. Когда планирование опирается на достижения науки и практики, отвечает требованиям и тенденциям развития современного образования, то оно становится действенным инструментом управления педагогическим процессом [8].

Приобретение компетенции в этой области в период вузовского обучения связано с большими сложностями. Объясняется это многими причинами. Главной из них является междисциплинарная природа педагогического планирования, требующая глубокой координации и консолидации деятельности преподавательского состава, применения адекватных особенностям задачи технологических подходов, позволяющих целенаправленно и системно выстраивать учебный процесс на всех его этапах. Если специально такие условия не создавать, эта компетенция, несмотря на ее неординарное практическое значение (преддверие собственно педагогической деятельности), остается на момент завершения образования несформированной, что естественным образом отражается на эффективности физкультурного образования и как следствие – качестве функционирования всей школьной физической культуры.

Цель настоящей статьи – описать апробированную в ходе многолетних исследований и опыта преподавания технологическую модель формирования компетенции в планировании физического воспитания, раскрывающую общий порядок действий при решении данной педагогической задачи.

Описание технологической модели

Представленная ниже технологическая модель формирования компетенции в планировании физического воспитания (рис. 1) состоит из 5 компонентов: целевого, методологического, содержательного, педагогических условий и этапов формирования.

Целевой компонент определяется требованиями обновленных ФГОС начального, основного и среднего образования [12, 13, 14], Профессионального стандарта педагога [10], Профессионального стандарта «Тренер-преподаватель» [11]. Эти документы служат направляющей основой реализации стратегии образования, устанавливают набор компетенций, которые должны быть сформированы у будущего педагога и соответственно –

перечень практических умений и навыков в области планирования педагогического процесса. Образовательные цели, заложенные в программно-нормативных документах, формулируются через личностные, метапредметные и предметные результаты обучения, материализующиеся в виде конкретных продуктов планирования, позволяющих в надежных параметрах оценивать качество педагогического процесса.



Рис. 1. Технологическая модель формирования компетенции в планировании физического воспитания

Методологический компонент. Методологическую основу формирования технологической модели составляют системно-деятельностный и личностно-ориентированные подходы, а также концепции поэтапного формирования умственных действий и контекстного обучения, имеющие одну и ту же направленность, дополняющие друг друга, потенциально обладающие свойствами технологичности [1, 2, 3, 4, 9]. Эти методологические основания, детально представленные в специальной литературе, в полной мере вписываются в парадигму современного компетентного подхода в образовании. Их существенными признаками являются нацеленность на овладение деятельностью и развитие личностных качеств обучающихся, определяющих их мотивацию на достижение успеха в учебной и профессиональной деятельности. В совокупности данный методологический базис обеспечивает целостность, содержательную, структурную и временную взаимосвязь компонентов учебной деятельности, направленность на обеспечение готовности выпускников к решению актуальных практических задач и проблем, стоящих перед школьным физическим воспитанием.

Содержательный компонент базируется на знаниях, умениях и навыках, полученных студентами в ходе изучения предметов учебного плана. В структурно-логической схеме предметов определяются конкретные темы, в рамках которых потенциально должны приобретаться составляющие компетенции в планировании педагогического процесса. Такая кропотливая работа является одним из условий усиления практической направленности образовательного процесса.

Поскольку объективной основой планирования являются знания закономерностей физического воспитания и отражающих их принципов и научно-методических положений, то в общепрофессиональных дисциплинах, имеющих прямое отно-

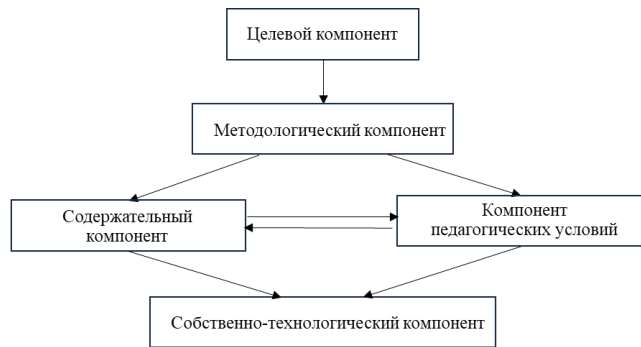
шение к планированию физического воспитания школьников (анатомия, физиология, педагогика, психология, теория и методика физической культуры), выделены:

- 1) общие педагогические закономерности обучения и основанные на них практические воплощения в образовательном процессе (например, эффективность каждого нового этапа обучения зависит от продуктивности предыдущего этапа и достигнутых на нем результатов, характера и объема изучаемого материала, организационно-педагогического воздействия, обучаемости учащихся, времени обучения);
- 2) частные закономерности обучения (например, эффективность обучения, в известных пределах, прямо пропорциональна частоте и объему обратной связи);
- 3) закономерности, лежащие в основе воспитания (например, продуктивность воспитательного процесса зависит от качества воспитательного воздействия);
- 4) общеметодические принципы физического воспитания (принцип сознательности и активности, доступности и индивидуализации, наглядности и другие);
- 5) принципы, выражающие специфические закономерности физического воспитания (принцип непрерывности, системного чередования нагрузок и отдыха, постепенного наращивания тренирующих воздействий и другие).

В совокупности указанные основания определяют общие требования к планированию педагогического процесса, устанавливая внутренние связи между всеми его компонентами и составляющими, соединяют теорию с практикой.

В содержательный компонент модели органической частью входят выявленные на основе анализа литературных материалов, экспериментально подтвержденные, прошедшие проверку временем *анатомо-физиологические и психологические особенности* детей и молодежи школьного возраста, подлежащие учету при осуществлении педагогического процесса (например, интенсивный рост и развитие организма младших школьников обуславливают необходимость резервирования энергетических ресурсов для пластического обмена, повышает роль контроля совокупных нагрузок учебной и других видов деятельности). В общей сложности было вычленено 47 ориентиров: из них 21 – анатомо-физиологического характера и 26 – психологического).

Основным инструментом формирования компетенции в области планирования на содержательном уровне является *междисциплинарный интегративный подход* к организации педагогической деятельности в ходе обучения. Являясь универсальным методом восстановления целостности путем синтезирования и интегрирования компонентов профессиональной подготовки, предметных знаний, умений, навыков, он позволяет эффективно упорядочивать и регламентировать совокупность наиболее значимых взаимодейству-

ющих факторов и условий на всем протяжении образовательного процесса.

Компонент педагогических условий. Продуктивность решения педагогической задачи обусловлена множеством факторов. Базовыми условиями успешности формирования компетенции, распространяющимися на все этапы технологического цикла являются:

- 1) знания и понимание обучающимися существенных основ ФГОС и других программно-нормативных документов, регламентирующих педагогический процесс;
- 2) овладение предметными знаниями, умениями, навыками и компетенциями дисциплин учебного плана, тесно связанных с планированием педагогического процесса;
- 3) опора на концептуальные положения компетентностного подхода и характерные для него педагогические технологии;
- 4) соединение образовательного процесса с научными достижениями и передовым педагогическим опытом;
- 5) создание мотивационно-мобилизационных установок на овладение практической подготовкой в области планирования, решение стандартных и нестандартных педагогических задач;
- 6) понимание необходимости развития материально-технической базы для реализации стратегических целевых установок в области физического воспитания школьников;
- 7) осознание обучающимися значения учебно-методического и информационного обеспечения предмета «Физическая культура», применения электронных информационно-образовательных ресурсов, цифровых компетенций педагога для осуществления современного образовательного процесса;
- 8) междисциплинарное взаимодействие на основе единой технологической линии формирования компетенции;
- 9) организация рефлексивно-оценочной деятельности обучающихся, связанной с самоанализом и самооценкой результатов планирования педагогического процесса и его обоснования, интегративным осмыслением практической значимости дисциплин учебного плана;
- 10) привлечение к оценке наиболее масштабных продуктов планирования экспертов, имеющих опыт работы в школе.

Собственно-технологический компонент.

В силу специфики компетенции, сложности обеспечения непрерывности образовательного процесса ее формирование требует создания *единой технологической линии*, охватывающей все этапы обучения. Поскольку реализация любой педагогической технологии носит определенную долю субъективизма, выдерживание единой линии в преподавании дисциплин является наиболее трудной и едва ли не главной задачей.

Первый технологический этап нацелен на приобретение обучающимися компетенции в обла-

сти *урочного* планирования. Урочное планирование предстает как *ядро* крупномасштабного планирования [5]. Способом интерактивного обучения раскрывается междисциплинарная интегративная сущность планирования урока, демонстрируются образцы план-конспектов, обосновывается роль и место урока в преподавании предмета «Физическая культура».

Практическое овладение технологией урочного планирования начинается с освоения *алгоритмов* постановки и конкретизации образовательных, воспитательных задач и задач физического развития. В начале – на материале спортивно-педагогических дисциплин (базовых видов спорта), а затем и смежных с ними общепрофессиональных. Этот исходный пункт в технологической цепи рассматривается как особо ответственный, поскольку педагогические задачи являются *системообразующим* фактором построения урока. Точность их формулировки – объективный показатель квалификации специалиста.

Существенным является то, что любая методическая разработка, связанная с решением указанных задач, выполняется в соответствии с формой план-конспектов, составляемых студентами при прохождении учебной педагогической практики. Опора на междисциплинарные знания при разработке фрагментов уроков является обязательным требованием (на знания из области анатомии, биомеханики, физиологии, педагогики, психологии и других предметов). Результаты работы в данном направлении фиксируются в специально выделенной в план-конспекте графе «Интегративные моменты и информационные ссылки».

Получив опыт разработки фрагментов уроков, приступают к составлению полноформатных конспектов уроков. В единое целое через призму современных требований к уроку физической культуры собираются все его содержательные и структурные составляющие. Вначале работа выполняется по задаваемому образцу. Ключевым моментом на данном этапе является теоретико-методическое обоснование урока. План-конспект урока с пояснительной к нему запиской, по существу, становится *первым профессиональным проектом* в области планирования педагогического процесса.

В условиях педагогической практики план-конспект урока и пояснительная к нему записка дополняется самоанализом проведенного урока, образуя таким образом *урочный учебно-методический комплекс*, позволяющий всесторонне оценить уровень подготовленности студентов в урочном планировании.

Второй этап технологической линии – этап приобретения компетенции в области *годового планирования* физического воспитания. Он характеризуется осмыслением его специфики и роли в обеспечении продуктивной профессиональной деятельности, связан с активным формированием у обучающихся целостного профессионального мышления. Ключевой момент – *обоснование*

необходимости интегрирования урочных и внеурочных форм физического воспитания школьников как единственно возможного условия выполнения требований ФГОС по предмету, повышения физической подготовленности учащихся [6]. Инструментом решения данной задачи является математический анализ временных возможностей урочных и внеурочных форм физического воспитания школьников в результате которого обучающиеся самостоятельно приходят к выводу о том, что временной потенциал внеурочных форм работы многократно превосходит урочный. Задача учителя, планирующего педагогический процесс в годичном формате, – поиск путей максимального задействования внеурочных форм физического воспитания для решения актуальных задач. При этом у обучающихся формируется четкое представление о том, что урок физической культуры в данном процессе является связующим звеном, выполняющим координирующую инструктивно-образовательную функцию по отношению ко всем другим формам физического воспитания.

Собственно разработка годового плана осуществляется в следующей последовательности:

1) изучаются общие программно-нормативные установки, содержащиеся в официальных документах, направления развития образовательной системы, научно-практические данные, указывающие наиболее эффективные пути осуществления педагогического процесса в годичном цикле;

2) анализируются конкретные показатели, характеризующие контингент школьников для которых составляется годовой план (информация об уровне физической, технической, теоретической подготовленности учащихся, их приобщенности к занятиям спортом и другая – в учебных целях может предлагаться преподавателем или браться из отчетной документации школьной педагогической практики);

3) учитываются материально-техническая база школы (описание состояния базы предлагает преподавателем или предлагается ориентироваться на базы школ, в которых студенты обучались до поступления в вуз или на базе которых проходили педагогическую практику);

4) конкретизируются цели и задачи физического воспитания в предстоящем году;

5) определяются концептуальные подходы, в рамках которых будет осуществляться педагогический процесс и соответствующие им педагогические технологии;

6) устанавливаются критерии оценки продуктивности педагогического процесса в учебном году;

7) заполняется форма годового плана, в которой формулируются конкретные задачи, распределенный по урокам программный материал, временные параметры физических нагрузок, домашние задания, мероприятия в режиме учебного дня, общешкольные мероприятия, мониторинговые испытания (для облегчения работы предлагаются образцы плана и текстовая преамбула/пояснительная записка с его обоснованием).

*Третий этап технологической линии связан с выбором стратегии преподавания предмета «Физическая культура» на конкретной ступени общего образования (начального, основного, среднего). Главные составляющие стратегии, целевые установки и задачи – известны. Они сформулированы в требованиях ФГОС и примерных программах по предмету. В этом принципиальное отличие педагогических стратегий, используемых в образовательных учреждениях от применяемых в иных сферах деятельности (экономической, военной). Задача педагога заключается в том, чтобы разработать эффективный *реализационный компонент*, позволяющий достичь заданных стратегических целей [7]. На этом этапе студенты проходят путь во многом схожий с предыдущим технологическим этапом, но с еще более масштабным осмыслением педагогической действительности. В состав операций и средств формирования компетенции входят:*

1) изучение программно-нормативных документов и целевых результатов подготовленности школьников на личностном, метапредметном и предметном уровнях на конкретной образовательной ступени, а также оценка сложности их достижения;

2) учет исходных данных, всесторонне характеризующих контингент обучающихся и условий педагогической деятельности, раскрывающие масштаб требуемых преобразований и основные направления концентрации педагогических усилий;

3) поиск и анализ научно обоснованных рекомендаций по выбору оптимальных путей, средств, методов, организационных форм физического воспитания и условий выполнения требований ФГОС нового поколения;

4) выбор стратегии достижения целевых результатов на конкретной образовательной ступени и ее предварительная оценка с привлечением экспертов;

5) модельно-целевое планирование физического воспитания по годам обучения (с расчетом необходимых временных затрат, параметров педагогических воздействий, расстановкой акцентов в преподавании, определением должной динамики фиксируемых результатов, описанием их качественных и количественных показателей в текстовой преамбуле);

6) оформление план-графика планирования педагогического процесса на образовательной ступени с указанием объектов планирования и требований к учащимся;

7) управление процессом физического воспитания на образовательной ступени в соответствии с выработанными критериями эффективности педагогического процесса.

Для приобретения компетенции в многолетнем планировании, как и годовом, оптимальные условия создаются при введении элективного курса (практикума) интегрированного назначения, поскольку для этого требуются значительные затраты времени.

Основным критерием сформированности компетенции на выделенных технологических этапах является способность обучающихся к междисциплинарному обоснованию разработанных документов планирования с позиций требований ФГОС к личностным, метапредметным предметным результатам обучения, достижений педагогической науки и практики.

Заключение

Представленная технологическая модель, как показывает опыт ее реализации, позволяет не только обеспечить формирование компетенции в планировании физического воспитания школьников, отвечающей целевым результатам обучения на современном этапе развития образования, но и создает предпосылки для сокращения времени поиска оптимальных решений этой задачи.

Следует отметить, что на бакалаврском уровне подготовки физкультурных кадров приведенная технологическая последовательность формирования данной компетенции – от урочного планирования к многолетнему является, на наш взгляд, единственно возможной. На других образовательных уровнях обучения (магистратура, аспирантура) или при наличии практического опыта профессиональной деятельности (например, на курсах повышения квалификации учителей) более продуктивным может оказаться обратный вектор – от компетенции в многолетнем планировании к компетенции в урочном планировании.

Литература

1. Вербицкий, А.А. Компетентностный подход и теория контекстного обучения /А.А. Вербицкий. – М.: ИЦ ПКПС, 2004. – 84 с.
2. Вербицкий, А.А., Ларионова, А.Г. Личностный и компетентностный подходы в образовании: проблемы интеграции. – М.: Логос, 2011. – 336 с.
3. Гальперин, П.Я. Введение в психологию: учеб. пособие для студентов вузов, обучающихся по гуманитарным специальностям / П.Я. Гальперин. – 5-е изд. – М.: Университет: Моск. психол.-соц. ин-т, 2005. – 327 с.
4. Киричек, К.А. Подготовка бакалавров педагогики к применению технологий обучения, реализующих системно-деятельностный подход // Современные научные исследования и инновации. – 2016. – № 4 [Электронный ресурс]. URL: <http://web.snauka.ru/issues/2016/04/66039> (дата обращения: 20.03.2021).
5. Копаев, В.П. Интегративная технология формирования компетенции бакалавров в области планирования урока физической культуры в условиях учебной практики: учебное пособие / ВЛГАФК. – Великие Луки, 2016. – 144 с.
6. Копаев, В.П. Интегративная технология формирования компетенции бакалавров в области годового планирования физического воспитания школьников: учебное пособие / ВЛГАФК. – Великие Луки, 2018. – 148 с.
7. Копаев, В.П. Основы формирования компетенции в многолетнем планировании физического воспитания школьников: учебное пособие / ВЛГАФК – Великие Луки, 2022. – 196 с.
8. Матвеев, Л.П. Теория и методика физической культуры / Л.П. Матвеев. – М.: Физкультура и спорт: СпортАкадемПресс, 2008. – 544 с.
9. Новиков, А.М., Новиков, Д.А. Методология. – М.: СИНТЕГ, 2007. – 668 с.
10. Профессиональный стандарт «Педагог (педагогическая деятельность в сфере дошкольного, начального общего, основного общего, среднего общего образования) (воспитатель, учитель)». Утвержден приказом Министерства труда и социальной защиты Российской Федерации от 18 октября 2013 г. N 544н, в ред. Приказов от 5 августа 2016 г. N 422н [Электронный ресурс]. – Режим доступа: <https://base.garant.ru/70535556/#-friends> (дата обращения: 03.10.2023).
11. Профессиональный стандарт «Тренер-преподаватель». Утвержден приказом Министерства труда и социальной защиты Российской Федерации от 24 декабря 2020 года N 952н [Электронный ресурс]. – Режим доступа: <https://classinform.ru/profstandarty/05.012-trener-prepodavatel.html> (дата обращения 03.10.2023).
12. Федеральный государственный образовательный стандарт начального общего образования. Утвержден приказом Министерства просвещения РФ от 31 мая 2021 года № 286 [Электронный ресурс]. – Режим доступа: <https://www.garant.ru/products/ipo/prime/doc/400807193/> (дата обращения 03.10.2023).
13. Федеральный государственный образовательный стандарт основного общего образования. Утвержден приказом Министерства просвещения РФ от 31 мая 2021 года № 287 [Электронный ресурс]. – Режим доступа: https://sch1384.mskobr.ru/files/2019_2020/FGOS/ФГОС%20ООО.pdf (дата обращения 03.10.2023).
14. Федеральный государственный образовательный стандарт среднего общего образования. Утвержден приказом Министерства образования и науки РФ от 17 мая 2012 года № 413 (редакция с изменениями N 732 от 12.08.2022) [Электронный ресурс]. – Режим доступа: <https://minobr.tverreg.ru/files/ФГОС%20СОО%20с%20изменениями%20от%2023.09.2022.pdf?ysclid=lnztuxfeym458733898> (дата обращения 22.10.2023).

TECHNOLOGICAL MODEL OF COMPETENCE FORMATION IN PLANNING PHYSICAL EDUCATION OF SCHOOLCHILDREN

Копаев В.П.

Velikie Luki State Academy of Physical Education, Department of Theory and Methods of Physical Culture, Pedagogy and Psychology

The article is devoted to the solution of one of the most difficult and topical problems in the training of physical education personnel – formation of competence in the planning of physical education, as an underestimated resource to increase the effectiveness of phys-

ical education. The article offers a proven technological model of solution of this problem, based on interdisciplinary integrative approach. From the standpoint of a single methodological basis the algorithm and the general order of pedagogical interaction at all stages of training are described. Through specific pedagogical planning products, the level of knowledge, skills, competences from different subject areas, ability to resolve non-standard situations, creative potential of students, their motivation for success, degree of formation of holistic professional thinking. It is noted that the presented technological model and its benchmarks, allow not only to increase the productivity of the educational process at this stage, but also to reduce the time to find optimal solutions to this problem in the future.

Keywords: competence in planning physical education, technological model, integrative interdisciplinary approach, unified technological line, criteria of competence formation.

References

1. Verbitsky, A.A. Competency Approach and Theory of Contextual Learning /A.A. Verbitsky. – M.: IC PCPS, 2004. – 84 p.
2. Verbitsky, A.A., Larionova, A.G. Personal and Competency Approaches in Education: Challenges of Integration. – M.: Logos, 2011. – 336 p.
3. Halperin, P.J. Introduction to Psychology: Study. Manual for Humanities Students / P.J. Halperin. 5th Off. – M.: University: Mosca. Psycho. Social, 2005. – 327 p.
4. Kirichek, K.A. Training of bachelors of education in the application of learning technologies that implement a system-based approach / Modern research and innovation. – 2016. – 4 [Electronic Resource]. URL: <http://web.snauka.ru/issues/2016/04/66039> (date of call: 20.03.2021).
5. Kopaev, V.P. Integrative technology of formation of bachelors' competence in the field of planning a physical education lesson in the conditions of educational practice: manual / VLGAFK. – Velikie Luki, 2016. – 144 p.
6. Kopaev, V.P. Integrated Technology for the Formation of Baccalaureate Competence in the Annual Planning of Physical Education for Schoolchildren: Training Manual / VLGAFK. – Velikie Luki, 2018. – 148 p.
7. Kopaev, V.P. Basics of Competence Formation in Multi-year Planning of Physical Education of Schoolchildren: Textbook / VLGAFK – Velikie Luki, 2022. – 196 p.
8. Matveev, L.P. Theory and methodology of physical culture / L.P. Matveev. – M.: Physical Education and Sports: SportAkademPass, 2008. – 544 p.
9. Novikov, A.M., Novikov, D.A. Methodology. – M.: SINTEG, 2007. – 668 p.
10. Professional standard «Teacher (pedagogical activity in the sphere of pre-school, primary general, basic general, secondary general education) (educator, teacher) ». Approved by the order of the Ministry of Labor and Social Protection of the Russian Federation of October 18, 2013. N 544n, in ed. Orders dated August 5, 2016. N 422n [Electronic resource]. – Access mode: <https://base.garant.ru/70535556/#friends> (date of circulation: 03.10.2023).
11. Professional standard «Trainer-teacher». Approved by the Decree of the Ministry of Labour and Social Protection of the Russian Federation of 24 December 2020 N 952n [Electronic Resource]. – Access mode: <https://classinform.ru/profstandarty/05.012-trener-prepodavatel.html> (date of circulation 03.10.2023).
12. Federal State Standard for Primary Education. Approved by the order of the Ministry of Education of the Russian Federation of 31 May 2021 286 [Electronic resource]. – Access mode: <https://www.garant.ru/products/ipo/prime/doc/400807193/> (date of circulation 03.10.2023).
13. Federal State Standard for General Basic Education. Approved by the Decree of the Ministry of Education of the Russian Federation of May 31, 2021, 287 [Electronic Resource]. – Access mode: https://sch1384.mskobr.ru/files/2019_2020/FGOS/FGOSS%2000.pdf (date of circulation 03.10.2023).
14. Federal State Standard for General Secondary Education. Approved by the Decree of the Ministry of Education and Science of the Russian Federation of May 17, 2012 413 (revision N 732 of 12.08.2022) [Electronic resource]. – Access Mode: <https://minobr.tverreg.ru/files/FGOSs%20SOS%20c%20change%20off%2023.09.2022.pdf?ysclid=lnztuxfeym458733898> (date of circulation 22.10.2023).

Роль дисциплины «Хореография в театрализованных представлениях» в формировании творческого потенциала будущих режиссеров массовых праздников: на примере хореографического ансамбля ЭСТ «Веселая маска»

Королев Дмитрий Андреевич,

доцент кафедры режиссуры театрализованных представлений Орловского государственного института культуры
E-mail: Kdima-88@mail.ru,

Дисциплина «Хореография в театрализованных представлениях» и ее влияние на формирование режиссерского мировоззрения студентов направления режиссуры театрализованных представлений, основанное на практической деятельности хореографического ансамбля, созданного в рамках научно-творческой лаборатории эстрадного студенческого театра «Веселая маска». Здесь сами студенты становятся постановщиками, балетмейстерами, сценаристами и исполнителями. Изучаются возможности создания номеров различных жанров, в контексте полноценного представления. Рассматривается теория и методика постановки хореографических номеров, при комплексном восприятии зрителя постановки без отрыва от основной мысли действия. Анализируется работа хореографа, которому необходимо путем синтеза искусств выразить мысль режиссера, по средствам различных техник танца и приёмов композиционного построения. Выявлены педагогические аспекты по изучению пластики-хореографической режиссуры, а также использованию их на практике.

Ключевые слова: Хореография, режиссура, номер, синтез искусств, хореографический ансамбль.

Хореография, как самостоятельный вид искусства существует и развивается уже много столетий. Имея непосредственное воздействие на тело человека, она плотно взаимосвязана с различными видами искусства и творческой деятельностью. Хореография в сочетании с режиссурой, пластикой, вокалом, цирком и тд. рождает огромное количество образов, идей, возможностей реализации творческого замысла. Именно поэтому она так ценна в аспекте познания, формирования и обучения творческим специальностям.

Формирование личности будущих режиссеров театрализованных представлений являет собой объемный комплекс образовательных дисциплин, который в разной мере оказывает влияние на студента. Одно из основополагающих мест, конечно, занимают специальные предметы, к которым относятся и хореография. В нашем учебном плане (ОГИК, направление подготовки 51.03.05. «Режиссура театрализованных представлений и праздников», профиль подготовки «Театрализованные представления и праздники», квалификация «бакалавр») первые четыре семестра ведутся две дисциплины: «пластическая режиссура в театрализованных представлениях и праздниках» и «хореография в театрализованных представлениях». Данный комплекс предметов тесно переплетается со специальными дисциплинами «Основы классической режиссуры и мастерства актера», «Режиссура театрализованных представлений», «Режиссура эстрады», что способствует более разностороннему формированию личности будущего режиссера театрализованных представлений.

Практическое применение навыков полученных на парах студенты имеют возможность показать в своих творческих работах, но отдельной историей развития и раскрытия разных граней творческого потенциала являются экспериментальные работы на базе научно-творческой лаборатории эстрадного студенческого театра «Веселая маска». В рамках театра был создан хореографический ансамбль «Веселая маска» из числа студентов кафедры режиссуры театрализованных представлений. Основателем и художественным руководителем ансамбля является доцент кафедры режиссуры театрализованных представлений, хореограф Королев Дмитрий Андреевич.

Ансамбль основан для развития пластического и танцевального потенциала студентов. Работа в коллективе помогает чувствовать партнёра на сценической площадке, действовать в едином

ритме, при этом формируются профессиональные умения и навыки. Студенты получают огромный опыт с каждым выходом на сцену, т.к. в основе лежит не только физическое исполнение, но и актёрское мастерство, вера в предлагаемые обстоятельства, самоотдача. Но самое ценное, что создается на базе данного ансамбля, это устойчивый синтез искусств, слияние хореографической, пластической и режиссёрской культуры, что рождает собой новую чувственную концепцию, открывает другой угол зрения, на, казалось бы, стандартные образы и смыслы. Здесь хореографическое произведение в рамках театрализованного представления создается режиссером-балетмейстером и драматургическая линия, обусловленная различными предлагаемыми обстоятельствами для воплощения их языком пластики и танца, обретает основополагающее значение.

Драматургию в хореографии почему-то часто связывают только с развитием сюжетной коллизии произведения, с противоборством действующих лиц, образов. В.В. Ванслов считает, что драматургия представляет собой «конфликтное развитие балетного спектакля. В ее основе – сюжетный и смысловой конфликт, заложенный в определенной жизненной ситуации, развивающийся и разрешающийся на протяжении музыкально-хореографического действия.» [1, С. 28] На самом деле драматургия танцевального произведения независимо от жанра – явление гораздо более сложное и глубинное. По мнению исследователей, драматургия присутствует везде, где есть действие, а танец, это бесконечная череда танцевально-пластических жестов. Значит, через него режиссёр сможет максимально донести до зрителя свою драматургическую мысль, через танец, как одно из основных средств выразительности. «Драматургия – это цепная реакция действия и противодействия» [1, С 34–35] И здесь возникает основная проблема – балетмейстер – должен правильно и полноценно прочесть режиссерский замысел.

Чаще всего балетмейстеры в театрализованных представлениях используют не полноценно предлагаемые обстоятельства для донесения режиссёрской мысли в танце. Будь то связки или полноценные хореографические номера. В любом танцевальном произведении мы имеем дело с двумя гранями образности: с изобразительной стороной и выразительной стороной.

Для примера формы создания и воплощения режиссерской и хореографической мысли можно разобрать творческий номер, созданный на базе хореографического ансамбля для театрализованного представления ЭСТ «Веселая маска».

Танец исполнялся впервые в 2018 году на сцене Орловского государственного института искусств и культуры. Танцевальная композиция представляет собой секвей из различных танцев спортивно-бальной программы: венский вальс, пасодобль, фокстрот, танго. Балетмейстеры – постановщики номера: Королев Дмитрий Андреевич

и Царик Екатерина Сергеевна, они же являются исполнителями. Исполняется под песню «Русский вальс», автор слов Николай Добронравов, автор музыки Александра Пахмутова, исп. Юлиан Васин.

Тема – о безграничной силе любви. Идея – Любовь – великое чувство, преодолевающее все! Оно способно помочь людям преодолевать любые расстояния и преграды на пути друг к другу.

Либретто: Основная тема номера – взаимоотношения парня и девушки, решены через вальс, как символ чистых и верных отношений. Они встречаются внезапно, но затем на пути их любви становятся жизненные проблемы – балетмейстер решает их через пасодобль. Молодая пара вынуждена расстаться. Идёт время, но они по-прежнему ждут и верят в воссоединение их отношений. И наконец, настает момент встречи, но преграды всё равно не покидают любящие сердца, только теперь они преодолевают их вместе – решение через танго. Чем больше судьба воздвигает на их пути трудностей, тем сильнее ставится их души и любовь, которая побеждает всё и оставляет их вместе! И, конечно, особенно важен в этом номере акцент постановщиков на русский менталитет, на русскую душу, которая может так любить, верить и бороться!

1. Пространственно-временная композиция:

Постановщики чётко старались выразить режиссёрскую задачу:

место встречи – левый, ближний угол сцены, самый удобный для восприятия зрителя.

Затем пара смещается по первому плану сцены, в правый угол, зритель как будто читает историю их любви.

Ссора – диагональное движение пары через всё пространство сцены.

Точка на центре сцены, как сброс для сбора внимания зрителя, на новый этап отношений этих людей (мизансцена спиной друг к другу).

Затем танец развивается по круговой спирали, с каждым оборотом возрастает накал. Сначала танцоры двигаются по одному, потом, они встречаются и продолжают двигаться в паре. И наконец, кульминация – постановщик использует кольцевой приём основного действия – пара в центре, пауза и они лицом друг другу, что даёт понять зрителю о решении их проблемы.

2. Лексика танца.

Венский вальс – как основная тема любви. Характер движений плавный, широкий, возможность почувствовать весь объем русской любящей души.

Пасодобль – как ссора, которая приводит к расставанию. Характер движений резкий, борьба.

Фокстрот – как образ не покидающих проблем. Характер движений томный, волнительный.

Танго – как совместная борьба с трудностями. Характер движений четкий, острый.

Балетмейстеры – постановщики старались максимально выдержать все музыкальные акценты и возможные ритмические рисунки произведения.

Костюм – в номере два танцевальных костюма – мужской и женский. Они выдержаны в классическом стиле, традиционном для русского человека, без лишних деталей и аксессуаров, чтобы подчеркнуть глубину взаимоотношений людей.

Номер был создан для театрализованного вечера, посвященного юбилею Орловского поэта и писателя Г.П. Веркиенко, что усложняет и добавляет многомерности в его исполнении. При комплексном подходе хореограф, во время создания композиции, специально для конкретного действия изучает не только узкий круг задач для создания номера, а погружается в общую канву представления. А сама композиция во время исполнения, опираясь на дополнительные смыслы действия, обретает большую многогранность, получает несколько видов образности. Номер «русский вальс» исполняемый на данном театрализованном вечере, при сложившихся режиссерских обстоятельствах, застроенных в рамках событийного эпизода, обрел дополнительные образы. Пара героев ассоциируется, то с самим юбилеем и его возлюбленной, то с героями произведений автора, танцевальные коллизии в рамках изложенных ранее обстоятельств действия также приобретают новые краски. То это расстояние, ожидания встречи во время учебы юбиляра, то людская молва и зависть, которая не давала встретиться героям поэтических строк, то политические реалии страны. Все эти аспекты делают хореографию в театрализованных представлениях уникальной с точки зрения дополнительных средств выразительности в данном виде искусства, потому что обогащает сразу два объекта творчества.

На базе хореографического ансамбля ЭСТ «Веселая маска» происходят эксперименты по разработке не только отдельных номеров, но и воплощение в жизнь целых спектаклей. Таким опытом стал пластический перформанс «Я боюсь», где вся режиссерская мысль была выражена через пластико-психологический жест каждой отдельной личности.

Тема – о человеческих страхах.

Идея – Не бойся посмотреть страху в глаза!

Либретто: За основу пластического движения был взят психологический жест, выражающий страх человека (клаустрофобия, боязнь высоты, боязнь насекомых и тд.). После нахождения данного жеста, развили танцевальную лексику, затем все исполнители были погружены в пластический этюд с общими предлагаемыми обстоятельствами. Все истории были переплетены общим развитием мысли и хореографической лексики, драматургически работа была выстроена по принципу новелл, и объединялась воедино лишь в финальном танце, где и утверждалась режиссерская мысль «посмотрев страху в глаза, можно стать сильнее его и освободиться». Пластический перформанс «Я боюсь» также был частью большого социального проекта, исполнялся на открытой площадке и в контексте общей идеи праздника

«Здоровая молодежь – здоровая нация!», приобрел другие смыслы.

Таким образом, мы видим синтез двух самостоятельных видов искусств, при правильном сочетании, они обогащают итоговый результат. Экспериментальные пластико-хореографические работы хореографического ансамбля на базе эстрадного студенческого театра «Веселая маска» привносят в образовательный процесс студента много новых возможностей, раздвигает границы понимания основополагающих принципов соединения хореографии в театрализованных представлениях.

Литература

1. Богданов, Г.Ф. Основы хореографической драматургии / Г.Ф. Богданов. – М.: МГУКИ, 2012. – 168 с.
2. Силин, А.Д. Дорога на площадь. Специфика работы режиссёра при постановках театрализованных представлений и праздников под открытым небом и на больших нетрадиционных сценических площадках / А.Д. Силин. – М.: Наука, 2013. – 206 с.
3. Шароев, И.Г. Режиссура эстрады и массовых представлений: учебн. для высш. театр, учеб. заведений / И.Г. Шароев. – М.: Просвещение, 1986. – 460с.

THE ROLE OF THE DISCIPLINE “CHOREOGRAPHY IN THEATRICAL PERFORMANCES” IN THE FORMATION OF THE CREATIVE POTENTIAL OF FUTURE DIRECTORS OF MASS EVENTS USING THE EXAMPLE OF THE EST CHOREOGRAPHIC ENSEMBLE “MERRY MASK”

Korolev D.A.

Oryol State Institute of Culture

The discipline “Choreography in Theatrical Performances” and its influence on the formation of the director’s worldview of students in the direction of theatrical performances, based on the practical activities of the choreographic ensemble created within the framework of the scientific and creative laboratory of the student variety theater “Merry Mask”. Here the students themselves become directors, choreographers, screenwriters and performers. The possibilities of creating numbers of various genres, in the context of a full-fledged performance, are being studied. The theory and methodology of staging choreographic numbers is considered, with a complex perception of the viewer of the production without interruption from the main idea of the action. The work of a choreographer is analyzed, who needs to express the director’s thought through a synthesis of arts, using various dance techniques and compositional techniques. Pedagogical aspects for the study of plastic-choreographic directing, as well as their use in practice, have been identified.

Keywords: Choreography, direction, performance, synthesis of arts, choreographic ensemble.

References

1. Bogdanov, G.F. Fundamentals of choreographic dramaturgy / G.F. Bogdanov. – M.: MGUKI, 2012. – 168 p.
2. Silin, A.D. Road to the square. Specifics of the director’s work when staging theatrical performances and celebrations in the open air and on large non-traditional stages / A.D. Silin. – M.: Nauka, 2013. – 206 p.
3. Sharoev, I.G. Directing variety and mass performances: textbook for higher education theater, educational institutions / I.G. Sharoev. – M.: Education, 1986. – 460 p.

Институализация процесса цифровизации высшего образования в области физической культуры и спорта

Любина Елена Владимировна,

старший преподаватель, ФГБОУ ВО «Российский экономический университет имени Г.В. Плеханова»
E-mail: e-timokhina@yandex.ru

Исследование посвящено процессу формирования цифровой компетентности у специалистов в сфере физической культуры и спорта. Необходимость обучения кадров, куда входят тренеры, преподаватели школ, методисты, в сфере физической культуры и спорта, вызвана особенностями использования и внедрения модели цифровой компетентности. Актуальность исследования соответствует современной государственной политике и стратегии развития, основывается на нормативно-правовых актах, которые регулируют физкультурно-спортивную подготовку. Целью изучения нормативно-правовой базы является возможность обеспечить практическое применение разработанных методик, а также повышение практической эффективности применения законодательно-правовой базы. В данной статье представлен анализ нормативно-правовых документов, на основании которых актуализировалась тема исследования, ее необходимость в развитии современного общества.

Ключевые слова: цифровая компетенция, цифровизация, законодательно-правовая база, законодательно-правовые документы, нормативно-правовые документы, анализ, цифровое развитие.

Введение

Аналитический этап работы перед диссертационным исследованием предусматривает одну из важных задач – анализ законодательно-правовой базы. В данной статье нами рассматриваются: указы Президента Российской Федерации, законодательные и нормативно-правовые акты подготовки спортивного резерва. Помимо нормативно-правовых актов в данной статье были рассмотрены и проанализированы дополнительные программы по виду спорта «Плавание», а также государственный федеральный стандарт.

Научное исследование планируется провести на базе мощностей ФГБОУ ВО «Российский экономический университет имени Г.В. Плеханова», Россия, Москва, в соответствии с Указом Президента РФ (№ 203 от 09.05.2017) [9].

Помимо Указа Президента № 203 нами также рассматривались другие нормативно-правовыми документами, а именно: Поручение Президента РФ по итогам заседания Совета (от 11.06.2017) [3].

Также нами анализировалась Концепция цифровизации в сфере физической культуры и спорта на 2019–2024 года [2].

Обратившись к вышеуказанным нормативно-правовым документам следует отметить, что исполнение актуальных целей и задач государственной политики подразумевает обеспечение и подготовку кадров с цифровыми компетенциями. Именно поэтому подготовка научно-педагогических кадров не может игнорировать цифровые изменения в области физкультурно-спортивной сферы и требует организационно-педагогических решений, которые бы смогли удовлетворить запросы цифровой экономики. В связи с данной актуальностью выбрана научно-исследовательская работа по теме: «Модель формирования цифровой компетентности специалистов физической культуры и спорта в ВУЗе» [8].

В рамках темы исследования будут применяться технологии педагогического проектирования, тестирования на основе цифровых программных продуктов, математического моделирования. Данные способы позволят сформировать современную информационную базу данных, определить возможную готовность специалистов в сфере физической культуры и спорта, а также определить их представления относительно использования модели цифровизации.

Принимая во внимание перечень поручений Президента РФ № 1121 (от 11.06.2017 года) необходимым является развитие системы спортивной

подготовки по различным видам спорта, а именно: [4]:

- улучшить деятельность спортивных организаций;
- разработать процедуру подготовки педагогического и тренерского состава, согласно профессиональным стандартам;
- обеспечить спортивные организации научными и педагогическими кадрами, которые будут активно участвовать в спортивной подготовке студентов на всех этапах обучения [4].

Проанализировав ведомственную программу цифровой трансформации на 2021–2023 г.г. следует отметить, что данная программа выдвигает следующие цели и задачи, которые являются приоритетными для нашего исследования:

- п. 3. Увеличить числа организаций спортивной подготовки, готовых использовать цифровые инструменты;
- п. 4. Увеличить число спортивных организаций, готовых использовать инструменты для обработки спортивных данных в рамках тренировочного процесса и в соревнованиях [1].

Помимо анализа ведомственной программы, нами был осуществлён анализ федерального стандарта по физической культуре и спорту. На сегодняшний день нет конкретных рекомендаций относительно внедрения модели цифровой компетентности, как для студентов физической культуры, так и для тренеров, педагогов, спортсменов [5].

Проблемная ситуация, обусловлена тем, что в настоящее время существуют проблемы при подготовке студентов в вузах физкультурной направленности, в частности в области компьютерных, информационных и цифровых технологий. Причиной этому может служить специфика спорта и специфика физкультурных дисциплин. На сегодняшний день отсутствует достаточное количество дополнительных программ, которые бы включали применение и использование цифровых технологий в спорте и физической культуре. Однако потребность и запрос на цифровизацию в рамках спорта существует. Особенно данная потребность актуализировалась после 2019 года, когда большая часть населения была переведена на дистанционный режим, в связи с ситуацией COVID-19. Именно дистанционный формат и применение компьютерных технологий в данный период осложнил работу во многих Вузах и организациях, в частности такая сложность при обучении возникла для студентов физкультурной направленности и для спортсменов. После ситуации в 2019 году возникла потребность в улучшении, а также развитии в рамках применения и использования цифровых компетенций в спортивных организациях.

Нами был осуществлён поиск релевантных дополнительных программ, в которых бы могло быть включено использования цифровых компетенций. Следует отметить, недостаточное количество таковых программ. Из рассмотренных нами дополнительных программ нами была проанализированы следующие:

1) Дополнительная программа по плаванию, согласно утверждённому федеральному стандарту [6].

2) Дополнительная программа повышения квалификации по плаванию (г. Санкт-Петербург) под названием «Цифровые технологии в области физической культуры и спорта» [10].

Далее представлен краткий обзор по анализу данных программ.

Анализ дополнительной программы по плаванию, согласно утверждённому федеральному стандарту представлен в таблице 1.

Таблица 1. Структура дополнительной программы по плаванию, согласно утверждённому федеральному стандарту

Раздел программы	Содержание раздела
Общие положения программы	Наименование вида спорта Название программы Основные цели программы
Основной раздел программы	Сроки реализации программы Виды (формы) обучения Годовой план Программы Календарный план План мероприятий, направленный на предотвращение допинга План инструкторской и судейской практики План медицинских мероприятий.
Система контроля	На этапе начальной тренировки На учебно-тренировочном этапе На этапе совершенствования спортивного мастерства На этапе высшего спортивного мастерства Оценка результатов освоения программы Контрольные и контрольно-переводные нормативы
Условия реализации программы	Материально-технические условия реализации Программы Кадровые условия реализации Программы Информационно-методические условия реализации Программы.

Согласно анализу всех разделов утверждённой программы по плаванию в ней отсутствуют требования к специалистам физической культуры и спорта в рамках цифровых компетенций. Далее, нами были рассмотрены дополнительные программы, специализирующиеся на внедрении модели цифровых компетенций.

Анализ дополнительной программы повышения квалификации по плаванию представлен в таблице 2.

Данная программа предполагает внедрение в физкультурно-спортивные организации цифровых продуктов и сервисов, способствующих повышению эффективности управления, тренировочного процесса, взаимодействия с гражданами. В данной программе отражены виды деятельности, компетенции, знания и умения по следующим

профессиональным стандартам: тренер, руководитель организации, инструктор-методист, спортивный судья. Учебный план дополнительной программы состоит из двух основных разделов, которые полностью посвящены внедрению цифровой компетентности при обучении студентов в сфере физкультуры и спорта.

Таблица 2. Структура дополнительной программы повышения квалификации по плаванию

Раздел программы	Содержание раздела
Общая характеристика дополнительной профессиональной программы повышения квалификации	Нормативная правовая база разработки дополнительной профессиональной программы повышения квалификации. Требования к уровню подготовки поступающего на обучение, необходимые для освоения программы. Планируемые результаты обучения. Нормативная трудоемкость обучения. Организационно-педагогические условия реализации дополнительной профессиональной программы повышения квалификации.
Содержание дополнительной профессиональной программы повышения квалификации	Календарный учебный график. Учебный план.
Рабочие программы учебных разделов. Раздел 1.	Работа с электронными документами в офисных приложениях. Программные средства обработки данных. Редакторы электронных таблиц. Формы и методы контроля по разделу.
Рабочие программы учебных разделов. Раздел 2.	Цифровая грамотность и цифровые компетенции в современном обществе. Основные направления и этапы цифровой трансформации отрасли физической культуры и спорта. Элементы видеоплана в спорте.

Выводы

Таким образом, можно сделать вывод о том, что на сегодняшний день отсутствуют основные программы обучения специалистов в физической культуре и спорте в рамках внедрения модели цифровой компетентности. В качестве программ повышения квалификации в наличии только одна программа, разработанная исключительно с целью повышения цифровых компетенций, знаний и навыков специалистов физической культуры и спорта.

Литература

1. Ведомственная программа цифровой трансформации министерства спорта Российской Федерации на 2021–2023 гг. – URL: О ведомственной программе цифровой трансформации Министерства спорта Российской Федера-

ции на 2021–2023 годы (rulaws.ru), (дата обращения: 15.09.2023).

- Концепция цифровизации государственной системы подготовки и управления в сфере физической культуры и спорта Министерства спорта Российской Федерации на период 2019–2024 г.г. – URL: Приложение. Концепция цифровизации государственной системы подготовки и управления в сфере физической культуры и спорта Министерства спорта Российской Федерации на период 2019–2024 г.г. | ГАРАНТ (garant.ru), (дата обращения: 19.09.2023).
- Перечень поручений по итогам заседания Совета по развитию физической культуры и спорта (утв. Президентом РФ 11 июня 2017 г. N Пр-1121). – URL: <https://www.garant.ru/products/ipo/prime/doc/71597222/>, (дата обращения: 15.09.2023).
- Перечень поручений Президента Российской Федерации от 11 июня 2017 г. № Пр-1121, данного по итогам заседания Совета при Президенте Российской Федерации по развитию физической культуры и спорта 23 мая 2017 г. – URL: Перечень поручений по итогам заседания Совета по развитию физической культуры и спорта (утв. Президентом РФ 11 июня 2017 г. N Пр-1121) (garant.ru), (дата обращения: 23.09.2023).
- Приказ Министерства спорта РФ от 16 ноября 2022 г. N 1004 «Об утверждении федерального стандарта спортивной подготовки по виду спорта «Плавание». – URL: Приказ Министерства спорта РФ от 16 ноября 2022 г. N 1004 «Об утверждении федерального стандарта спортивной подготовки по виду спорта «плавание» (garant.ru), (дата обращения: 23.09.2023).
- Приказ Министерства спорта РФ от 1 июня 2021 г. N 382 «Об утверждении программы развития плавания в Российской Федерации до 2024 года». – URL: Приказ Министерства спорта РФ от 1 июня 2021 г. N 382 «Об утверждении программы развития плавания в Российской Федерации до 2024 года» (garant.ru) (дата обращения: 03.10.2023).
- Распоряжение Правительства РФ от 31 декабря 2020 г. № 3684-р. Об утверждении Программы фундаментальных научных исследований в РФ на долгосрочный период (2021–2030 гг.). – URL: Распоряжение Правительства РФ от 31 декабря 2020 г. № 3684-р Об утверждении Программы фундаментальных научных исследований в РФ на долгосрочный период (2021–2030 гг.) (garant.ru) (дата обращения: 28.09.2023).
- Скаржинская, Е.Н. Подготовка научно-педагогических кадров спортивной отрасли в условиях становления цифровой экономики // Конференция «Цифровая трансформация отрасли «Физическая культура и спорт»: Теория, практика, подготовка кадров, стр. 107–113.

9. Указ от 10.05.2017 г. № 203 «О Стратегии развития информационного общества в Российской Федерации на 2017–2030 годы». – URL: Стратегия развития информационного общества в Российской Федерации на 2017–2030 годы Указ Президента РФ от 09.05.2017 N 203 О Стратегии развития информационного общества в Российской Федерации на 2017–2030 годы (sudact.ru), (дата обращения: 25.09.2023).
10. «Цифровые технологии в области физической культуры и спорта», дополнительная программа повышения квалификации, от 20 января 2021 году (г. Санкт-Петербург) URL: http://lesgaft.spb.ru/sites/default/files/u144/upload/12._ppk_cifrovye_tehnologii_v_fkis.pdf (дата обращения: 03.10.2023).

INSTITUTIONALIZATION OF THE PROCESS OF DIGITALIZATION OF HIGHER EDUCATION IN THE FIELD OF PHYSICAL CULTURE AND SPORTS

Lyubina E.V.

Plekhanov Russian University of Economics

The research is devoted to the process of formation of digital competence among specialists in the field of physical culture and sports, which includes coaches, teaching staff of junior, secondary and higher schools, methodologists. The need to train personnel in the field of physical culture and sports is caused by the peculiarities of the use and implementation of the digital competence model. The relevance of the research corresponds to the modern state policy and development strategy, is based on normative legal acts and other documents regulating physical culture and sports training. The study of the legislative and legal framework before the start of the study will ensure the practical application of the developed methods, the improvement of the legislative and legal framework, will increase the practical effectiveness of the application of the legislative and legal framework. This article presents an analysis of legislative and legal documents, on the basis of which the topic of the study was updated, its necessity in the development of modern society.

Keywords: digital competence, digitalization, legislative and legal framework, legislative and legal documents, analysis, digital development.

References

1. Departmental digital transformation program of the Ministry of Sports of the Russian Federation for 2021–2023. – URL: On the departmental digital transformation program of the Ministry of Sports of the Russian Federation for 2021–2023 (rulaws.ru), (access date: 09/15/2023).
2. The concept of digitalization of the state system of training and management in the field of physical culture and sports of the Ministry of Sports of the Russian Federation for the period 2019–2024. – URL: Application. Concept of digitalization of the state system of training and management in the field of physical culture and sports of the Ministry of Sports of the Russian Federation for the period 2019–2024. | GARANT (garant.ru), (date of access: 09/19/2023).
3. List of instructions based on the results of the meeting of the Council for the Development of Physical Culture and Sports (approved by the President of the Russian Federation on June 11, 2017 N Pr-1121). – URL: <https://www.garant.ru/products/ipo/prime/doc/71597222/>, (access date: 09/15/2023).
4. List of instructions of the President of the Russian Federation dated June 11, 2017 No. Pr-1121, given following the meeting of the Council under the President of the Russian Federation for the development of physical culture and sports on May 23, 2017 – URL: List of instructions following the meeting of the Council for the development of physical culture and sports (approved by the President of the Russian Federation on June 11, 2017 N Pr-1121) (garant.ru), (date of access: 09.23.2023).
5. Order of the Ministry of Sports of the Russian Federation of November 16, 2022 N 1004 “On approval of the federal standard of sports training for the sport “Swimming”. – URL: Order of the Ministry of Sports of the Russian Federation dated November 16, 2022 N 1004 “On approval of the federal standard of sports training for the sport “swimming” (garant.ru), (date of access: 09/23/2023).
6. Order of the Ministry of Sports of the Russian Federation dated June 1, 2021 N 382 “On approval of the program for the development of swimming in the Russian Federation until 2024.” – URL: Order of the Ministry of Sports of the Russian Federation dated June 1, 2021 N 382 “On approval of the program for the development of swimming in the Russian Federation until 2024” (garant.ru) (date of access: 10/03/2023).
7. Order of the Government of the Russian Federation of December 31, 2020 No. 3684-r. On approval of the Program of Basic Scientific Research in the Russian Federation for the long-term period (2021–2030). – URL: Order of the Government of the Russian Federation of December 31, 2020 No. 3684-r On approval of the Program of Basic Scientific Research in the Russian Federation for the long-term period (2021–2030) (garant.ru) (date of access: 09/28/2023).
8. Skarzhinskaya, E.N. Training of scientific and pedagogical personnel in the sports industry in the context of the emergence of a digital economy // Conference “Digital transformation of the industry “Physical culture and sports”: Theory, practice, training, pp. 107–113.
9. Decree of May 10, 2017 No. 203 “On the Strategy for the Development of the Information Society in the Russian Federation for 2017–2030.” – URL: Strategy for the development of the information society in the Russian Federation for 2017–2030 Decree of the President of the Russian Federation dated 05/09/2017 N 203 On the Strategy for the development of the information society in the Russian Federation for 2017–2030 (sudact.ru), (date of access: 09/25/2023).
10. “Digital technologies in the field of physical culture and sports”, additional training program, dated January 20, 2021 (St. Petersburg) URL: http://lesgaft.spb.ru/sites/default/files/u144/upload/12._ppk_cifrovye_tehnologii_v_fkis.pdf (access date: 10/03/2023).

Особенности и проблемы образовательного процесса в высшей школе в условиях цифровой трансформации

Осипов Владимир Владимирович,

доцент, кандидат физико-математических, доцент Сибирского федерального университета
E-mail: vv-osipov@yandex.ru

Бугаева Татьяна Петровна,

кандидат педагогических наук, доцент Сибирского федерального университета
E-mail: bugaevatr@yandex.ru

Осипова Вера Александровна,

доцент, кандидат технических наук, доцент Сибирского федерального университета
E-mail: va-osipova@yandex.ru

Савостьянова Ирина Леонидовна,

доцент, кандидат педагогических наук, доцент Сибирского государственного университета науки и технологий им. М.Ф. Решетнева
E-mail: rupra@inbox.ru

Новые условия, связанные с цифровой трансформацией образования ставят перед высшей школой проблему поиска системных решений, связанных с переходом в виртуальную образовательную среду. Целью статьи является критический анализ разных форматов дистанционного обучения для выявления их особенностей и целесообразности их использования в разных педагогических ситуациях.

В результате исследования выделены проблемы дистанционного обучения, связанные с необходимостью поддерживать у обучающихся высокого уровня мотивации; формировать у них способность самостоятельно планировать и изучать необходимый учебный материал, соблюдая установленный учебным графиком регламент; разработки учебно-методического обеспечения образовательного процесса в цифровой образовательной среде.

Приведен опыт использования изложенных теоретических положений дистанционного обучения магистрантов нескольких направлений подготовки, аспирантов технических направлений подготовки и преподавателей, обучающихся на ФПК по программе «Инженерное образование для устойчивого развития» в Сибирском федеральном университете.

Ключевые слова: цифровая трансформация образования, on-line и off-line обучение, особенности и преимущества разных форматов, условия продуктивного образования в цифровой образовательной среде.

Введение

Приоритетной целью государства, обеспечивающего свою конкурентоспособность, является развитие человеческого капитала, его интеллектуального ресурса в системе образования. Ведущим трендом современного образования является цифровая трансформация, напрямую связанная с переходом к цифровому контенту и системному использованию быстро развивающихся информационных технологий. Цифровая трансформация образования и связанная с ней существенные изменения в содержательной и процессуально-деятельностной компонентах образовательной системы являются объективным условием развития образования на современном этапе. Потенциал информационных технологий позволяет перевести образование из аудиторий в дистанционную форму, когда образовательная коммуникация осуществляется на расстоянии. В действующем федеральном законе «О высшем и послевузовском образовании» дистанционные образовательные технологии определяются как «образовательные технологии, реализуемые в основном с применением информационных и телекоммуникационных технологий при опосредованном (на расстоянии) или не полностью опосредованном взаимодействии обучающегося и педагогического работника» [1, 2].

В «Концепция создания и развития единой системы обучения в РФ» дистанционное образование раскрывается посредством комплекса образовательных услуг, предоставляемых широким слоям населения с помощью специализированной информационной образовательной среды на любом расстоянии от образовательных учреждений [3].

В Сибирском федеральном университете опыт реализации дистанционного образования, рассматриваемый в данной статье, осуществляется в соответствии с рядом регламентирующих локальных актов, определяющих процесс цифровизации образования, в частности, «Положение о реализации электронного обучения и дистанционных образовательных технологий в СФУ», «Методические рекомендации по организации контактной работы обучающихся с педагогическими работниками с применением ЭО и ДОТ в ЭИОС СФУ».

Результаты исследования и их обсуждение

Дистанционное обучение, с одной стороны, требует от обучающихся организованности и самостоятельности, с другой стороны, требует повышения мотивации, обеспечивающей эту самостоятельность.

В настоящее время студенты, обучающиеся по заочной форме обучения, а так же часть студентов дневной формы обучения, которые в силу невысокой стипендии вынуждены работать, рассматривают дистанционное образование приемлемым вариантом обучения, что, несомненно, расширяет доступность образования в названных социокультурных и экономических условиях.

Студенты, обучающиеся в аспирантуре и магистратуре отмечают преимущество on-line обучения, называя такие его характеристики как возможность осваивать учебный материал в удобном индивидуальном темпе, определяя самостоятельно время обучения и выбирая для себя комфортное место для занятий, оборудованное техническими средствами для этого.

Дистанционное образование снимает социальную напряженность, оно не подменяет традиционную систему образования, а дополняет её, обеспечивает равную возможность обучающимся независимо от места проживания и материальных условий, повышения доступности образования. Сказанное определяет его социальную значимость.

Исследователи и практики, ведущие образовательный процесс отмечают специфические особенности образования в on-line, которые необходимо учитывать в его организации. Оценивая экономические аспекты дистанционного обучения, исследователи отмечают снижение затрат на проведение обучения без необходимости арендовать аудитории для занятий, не требуется затрат у обучающихся и преподавателей на поездку к месту учебы. Кроме того, экономическая выгода дистанционного обучения состоит в возможности одновременного обучения большого количества обучающихся.

Говоря о новых возможностях дистанционного образования в его дидактических, социальных и экономических аспектах, необходимо отметить его недостатки, которые необходимо снимать в рамках новых подходов в организации дистанционного образования.

Главный недостаток в дистанционном образовании, который отмечают преподаватели и обучающиеся состоит в отсутствии личного общения между всеми участниками образовательного процесса, которое всегда присутствует в традиционной классно-урочной системе образования.

Дистанционное образование может быть результативным, если студенты имеют должный уровень мотивации для продуктивного освоения образовательной программы. Проблема мотивации, актуальная и для традиционного обучения обостряется в условиях дистанционного образования, когда образование предполагает большую роль самостоятельного освоения учебного материала. Здесь следует отметить, что дидактические возможности информационных технологий, состоящие в расширении методов обучения, возможностей в визуализации учебного материала в электронной среде, предоставление обучаю-

щимся возможности проектировать индивидуальную образовательную траекторию при специально созданным модульным построением учебной программы, расширение оценивающих процедур в электронной среде, в том числе в оценивании результатов образования, привлечении обучающихся к самооценке. Важной особенностью дистанционного образования является предоставление обратной связи в оперативном режиме, что, несомненно, создает условия повышения мотивации к обучению субъектов образовательного процесса.

Дистанционное образование в данном исследовании представляет собой целенаправленный процесс, в котором обучение и освоение учебной программы происходит с использованием компьютерной сети Internet, технологии on-line и off-line, определяющих организацию учебного процесса в условиях интерактивного (диалогового) взаимодействия участников образовательного процесса. On-line обучение может реализоваться в синхронном и асинхронном форматах.

За счет применения современных средств и технологий в дистанционном образовании, расширения информационного ресурса с использованием цифровых образовательных сред, несомненно, способствует повышению качества образования.

При обучении в синхронном обучении обеспечиваются возможности диалога (интерактива) между участниками образовательного процесса, которые одновременно находятся в виртуальной аудитории. Возможности обучающихся взаимодействовать друг с другом и с преподавателем, задавать вопросы, высказывать свое мнение [4, 5]. Сказанное позволяет признать on-line обучение в этих условиях аналогом традиционного обучения. Разница между этими форматами образования заключается лишь в том, что при on-line обучении физически участники занятия находятся в дистанте. Позитивной особенностью on-line обучения в дистанте является то, что имеется возможность осуществить запись занятия, что позволяет отсутствующим на занятии прослушивать сделанную запись занятия в удобное для обучающегося время и необходимое количество раз для повышения уровня освоения учебного материала. Асинхронное обучение в условиях дистанционного образования – это современная образовательная технология, в которой контакт между обучающимися и преподавателем осуществляется с задержкой во времени и предполагает самостоятельную работу с учебным материалом. Учебно-методическое обеспечение асинхронного обучения, доступное для обучающихся в любое удобное для обучающихся время, включает в себя электронные ресурсы, находящиеся в цифровой образовательной среде:

- рабочая программа дисциплины;
- фонд оценочных средств (вопросы на экзамен, тесты, материалы для само и взаимно оценивания результатов образования);

- электронные учебники и книги, сетевые издания;
- аудио, видео и мультимедийные материалы;
- видеолекции;
- чаты, в том числе активные чат, обеспечивающий обратную связь между обучающимися и преподавателем.

Можно назвать несколько факторов, определяющих продуктивность дистанционного обучения. Это, в первую очередь, мотивация и ответственность, и, во вторую очередь – это качество учебно-методических материалов для off-lain обучения. Здесь необходимо отметить, что в процессе асинхронной самостоятельной работы обучающийся приобретает опыт воспроизводящей, познавательной и творческой деятельности, в процессе которой развивается эмоциональный интеллект обучающихся и они приобретают опыт эмоционально-ценностных отношений при развитии самостоятельности в принятии решений.

Реализация дистанционного обучения при работе с аспирантами направления 5.8 «Педагогика» и магистрантами по направлениям 44.04.01 «Педагогическое образование», 09.04.03.04 «Прикладная информатика в металлургии», направление 20.04.01 «Техносферная безопасность» магистерская программа: 20.04.01.02 «Управление системами безопасности горного и металлургического производства», направление 27.04.04 «Управление в технических системах» магистерская программа: 27.04.04.02 «Автоматизация и управление техническими системами в металлургии», направление 22.04.02 «Металлургия» магистерская программа: 22.04.02.09 «Технологии производства тяжелых цветных и благородных металлов» потребовала разработки учебно-методического и организационного обеспечения в Сибирском Федеральном университете и программ и программ направления 09.04.03.магистерской программы «Системы корпоративного управления» и 09.03.03 «Цифровые инновации в управлении предприятиями» в Сибирской государственном университете науки и технологий им. Академика М.Ф. Решетнева.

Считаем целесообразным подход Г.В. Кравченко и Г.В. Лаврентьева, которые отмечают необходимость структурирования курса для дистанционного обучения [4]. Опираясь на выделенную структуру курса для дистанционного обучения в [4], при реализации дистанционного обучения в названных выше образовательных программах, нами определены следующие компоненты дистанционных курсов:

- мотивационный блок, имеющий важное значение для организации образовательного процесса, в котором представляется содержательно-смысловые связи между изучаемыми дисциплинами с определением места этой конкретной дисциплины в системе профессиональной подготовки, формировании компетенций;
- в рамках дистанционного курса для аспирантов и магистрантов «Методология научно-

исследовательской работы» обучающимся предоставлялась возможность представить визитку, сообщить о себе сведения, которые интересны для других участников образовательного процесса. Практически все обучающиеся оформляли такую визитку и по опросам обучающихся это способствовало повышению мотивации к обучению в условиях работы в данной группе;

- организационный блок, определяющий регламент хода образовательного процесса, включающий рабочую программу дистанционного курса, фонд оценочных средств, график учебного процесса и консультаций, прохождения отдельных разделов учебного материала, задания для текущего контроля освоения дисциплины, тесты, контрольные работы; критерии оценивания заданий;
- содержательный блок содержит электронные ресурсы, электронные учебные и методические материалы, список основной и дополнительной литературы для освоения курса;
- контролирующий блок позволяет осуществлять текущий контроль освоения курса посредством проверки соответствующих заданий, выложенных в электронную образовательную среду и осуществлять мониторинг успешности освоения обучающимся учебного материала;
- блок интерактивного взаимодействия обучающихся с преподавателем. Коммуникация аспирантов и магистрантов осуществлялась средствами СДО Moodle. В этом блоке предусмотрены консультации, индивидуальные и групповые. Они чаще всего осуществлялись в чате, Skype, вебинаре, а также на форуме и в электронной почте.

Организация взаимодействия участников образовательного процесса предусматривает возможность:

- задать вопрос по организации обучения. Указать на сложность выполнения отдельных заданий;
- поделиться интересными новостями, оставить свой отзыв на вопрос «что ты об этом думаешь?»;
- сообщить срочную информацию;
- изучить представленные важные объявления.

Организация такого интерактива между участниками образовательного процесса повышает мотивацию и качество освоения учебного материала [6].

Заключение

Опыт работы в формате дистанционного обучения магистрантов и аспирантов позволил определить необходимые условия его результативности:

- наличие высокого уровня мотивации обучающихся;
- способность обучающихся самостоятельно планировать и изучать необходимый учебный материал, соблюдая установленный регламент;

– наличие научно-методического обеспечения образовательного процесса в цифровой образовательной среде, использующего дидактический потенциал информационных технологий. Задачей преподавателя, ведущего занятия в дистанционном формате является создание названных выше условий.

Анкетирование аспирантов и магистрантов, а также преподавателей, обучающихся на ФПК по программе «Инженерное образование для устойчивого развития» в Сибирском федеральном университете показало позитивное отношение респондентов к формату on-line в дистанционном обучении.

Литература

1. Федеральный закон об образовании в Российской Федерации от 29.12.2012 г. № 273-ФЗ (ред. от 07.10.2022). Консультант Плюс. www.consultant.ru
2. Федеральный закон «О высшем и послевузовском профессиональном образовании» от 22.08.1996 г. № 125-ФЗ с изменениями на 3 декабря 2011 года (редакция, действующая с 1 февраля 2012 г.).
3. Концепция создания и развития единой системы дистанционного образования в России (утверждена решением Совета ИДО МЭСИ от 29 апреля 1998 г.).
4. Лаврентьев Г.В., Кравченко Г.В. Построение дистанционного курса и организация обучения студентов высшей школы в системе Moodle. Изд-во Алтайского государственного университета // Педагогика и психология. 2013. № 2/2. С. 26–29.
5. Гафурова Н.В., Осипова С.И., Кублицкая Ю.Г., Шубкина О.Ю., Чурилова Е.Ю. Онлайн-среда: свобода или ограничения? // Образовательный вестник Сознание. 2023. № 3. Т. 25. С. 11–21.
6. Глоба А. Гибридная модель для вовлечения студентов в практические онлайн-занятия //

Вопросы образования / Educational Studies
Moscow. 2022. № 3. С. 7–35.

FEATURES AND PROBLEMS OF THE EDUCATIONAL PROCESS IN HIGHER EDUCATION IN THE CONTEXT OF DIGITAL TRANSFORMATION

Osipov V.V., Bugaeva T.P., Osipova V.A., Savostyanova I.L.

Siberian Federal University, Siberian State University of Science and Technology. M.F. Reshetnyova

New conditions associated with the digital transformation of education. they pose to the higher school the problem of finding system solutions related to the transition to a virtual educational environment. The purpose of the article is a critical analysis of different distance learning formats to identify their features and the feasibility of their use in different pedagogical situations. As a result of the study, the problems of distance learning associated with the need to maintain a high level of motivation among students are highlighted; to form their ability to independently plan and study the necessary educational material, observing the regulations established by the curriculum; to develop educational and methodological support for the educational process in the digital educational environment. The experience of using the stated theoretical provisions of distance learning for undergraduates of several training areas, postgraduates of technical training areas and teachers studying at the FPC under the programs is given.

Keywords: digital transformation of education, on-line and off-line training, features and advantages of different formats, conditions of productive education in the digital educational environment.

References

1. Federal Law on Education in the Russian Federation No. 273-FZ dated 29.12.2012 (as amended on 07.10.2022). Consultant Plus. www.consultant.ru
2. Federal Law "On Higher and Postgraduate Professional Education" dated 08/22/1996 No. 125-FZ as amended on December 3, 2011 (version effective from February 1, 2012).
3. The concept of creating and developing a unified system of distance education in Russia (approved by the decision of the IDO MESI Council of April 29, 1998)
4. Lavrentiev G.V., Kravchenko G.V. Construction of a distance learning course and organization of higher school students' education in the Moodle system. Publishing house of the Altai State University // Pedagogy and psychology. 2013. No. 2/2. pp. 26–29.
5. Gafurova N.V., Osipova S.I., Kublitskaya Yu.G., Shubkina O. Yu., Churilova E. Yu. Online environment: freedom or restrictions? // Educational Bulletin Consciousness. 2023. No. 3. Vol. 25. pp. 11–21.
6. Globa A. Hybrid model for involving students in practical online classes // Education issues / Educatio.

Формирование структуры и содержания категории профессиональной персонализации при подготовке будущих педагогов изобразительного искусства

Прокопова Анна Сергеевна,

старший преподаватель кафедры декоративно-прикладного искусства и дизайна, Кубанский государственный университет
E-mail: PannaDVGGU@mail.ru

Блинов Леонид Викторович,

доктор педагогических наук, профессор кафедры теории и методики педагогического и дефектологического образования, Тихоокеанский государственный университет
E-mail: astrax@list.ru

Подходы к организации учебного процесса в учреждениях высшего образования определены модернизацией всей системы образования. Модернизация образования сегодня не столько направлена на получение новых знаний, сколько призвана эстетически культивировать личность студента. В связи с этим актуальным видится создание модели организации учебной деятельности, где акцент будет делаться на развитие культуры будущего специалиста. В статье рассмотрен феномен профессиональной персонализации с точки зрения культурного становления личности будущего педагога изобразительного искусства в процессе профессионального образования в вузе. Изучен опыт исследований персонализации в области философской, психической и педагогической наук. На основе изученных научных источников даны характеристики профессиональной персонализации будущего педагога изобразительного искусства, формирующей в нем носителя общечеловеческих ценностей. Выделены и проанализированы внешние (культурный и социальный), внутренние (психологические) и педагогические факторы, оказывающие влияние на формирование персонализации будущих педагогов. Обоснован вывод о том, что формирование профессиональной персонализации помогает проецированию внешних условий, опыта, знаний в элементы структуры личности будущих педагогов-художников, выстроенному педагогами высшей школы.

Ключевые слова: профессиональная персонализация, педагог изобразительного искусства, культурный фактор, социальный фактор, психологический фактор, визуальный фактор, творческий характер обучения.

Формирование профессиональной персонализации будущего педагога изобразительного искусства в вузе видится достаточно сложным и нелинейным с точки зрения развития процессом. Несмотря на то, что активный интерес к исследованию персонализации в педагогической науке возник относительно недавно, история данного феномена в гуманитарном знании весьма длительная. Феномен персонализации тесно связан с личностью человека, то есть персоной (от лат. *persona*), характеризующей индивида «в том виде, в каком он представлен другим людям» [20, с. 338]. Идея персонализации является закономерностью становления практики и теории высшего образования. Данный факт подтверждается историей развития высшей школы, как зарубежной, так и отечественной. Идея персонализации отражается в становлении ведущих инновационных систем образования, так как стремление прогрессивной педагогической мысли во все времена заключается в том, чтобы в этих системах человек стал такой основой, вокруг которой строится весь педагогический процесс.

Персонализированный подход к становлению образованной личности в культурном пространстве имеет в гуманитарном знании многовековую историю. В античной философии сам термин «персонализация» не упоминался, но его значение имеет связь с феноменом развития человека как носителя знаний об окружающем мире. Эти учения восходят к ранней диалектике Гераклита и Сократа, где философы связывают развитие человека с процессом движения, эквивалентным непрерывным изменениям в природе [2, с. 16]. Именно такой противоречивый, необычайно сложный характер, по мнению философов, свойственен процессу развития в человеке носителя знаний.

В процессе обучения новый импульс развития идеи персонализации воплощается за счет философской мысли Возрождения, выдвинувшей гуманистическую концепцию образования, которая включает в себя философию гуманизма как основу культурного, социального и духовного развития личности. Исследование феномена становления человека как носителя знаний и культуры в эпоху Возрождения тесно взаимосвязано с развитием научной мысли, главное направление которой – изучить Вселенную, мир, природу. После античных представлений Гераклита о развитии человека как движения Г. Галилей считал данное явление равномерным постепенным движением [7], что применимо к пониманию развития человека,

протекающему всегда индивидуально, нелинейно и сложно. Иными словами, человек развивается постепенно, в том числе при постижении культурных ценностей общества и обогащения ими духовного мира личности, что весьма важно для понимания зарождения представлений о персонализации.

В Новое время развитие идеи персонализации в образовании приобретает особенное значение. Высшее учебное заведение является средоточием науки, постоянно совершенствующееся в процессе исследовательской работы [9]. Персонализация образования в вузе заметно усиливается в начале XIX века после возникновения новой философии знания образованной личности, ее развития в процессе самопознания культуры. Данный подход развивался в классической немецкой философии, способствуя дальнейшей гуманитаризации образования и появлению возможности формирования личности как субъекта культуры.

В XX веке произошел быстрый рост антропоцентрических направлений в педагогике, психологии, философии, которые ввели в качестве ведущей ценности ориентир на категорию личности в систему образования и научно-гуманитарного знания. Вместе с тем человек рассматривался как активный творец культуры, что отражено в трудах таких философов, как М.М. Бахтин, А.Ф. Лосев, А.Г. Шпенглер, Г. Шпет. Представители разных течений философии считают, что образование всего многомерного пространства культуры на протяжении всего исторического времени осуществляется миром процессов, артефактов, предметов, созданных творческой и преобразующей деятельностью человека, а не природой. Таким образом, человек – это носитель общечеловеческих ценностей, персонализация которого происходит в пространстве социума и культуры.

Реализация человека в культуре является многоэтапным процессом, продолжающимся на протяжении всей его жизни. В свою очередь, необходимо отметить, что на дальнейшее развитие педагога-художника как творца и носителя культуры значительное влияние может оказать этап профессионального обучения в вузе. На основании вышесказанного можно сделать вывод о том, что на становление профессиональной персонализации будущего педагога-художника большое влияние оказывает внешний культурный фактор.

Между тем человек постоянно взаимодействуя со средой социума, становится носителем культуры не изолированно. Представители общества и различные составляющие среды оказывают влияние на его личность и ее развитие, что обуславливает рассмотрение следующего внешнего фактора – социального. Культурное развитие личности будущего педагога ИЗО происходит под воздействием данного фактора, подразумевающего, в свою очередь, этническую среду, которая также оказывает заметное влияние на уровень культурного развития человека. Личность, как считают философы, впитывает определенные

ценности именно в рамках общества, здесь происходит и формирование визуальных предпочтений, и развитие эстетических представлений в сфере искусства [19].

Социальный и культурный факторы, тесно взаимосвязанные между собой, должны стать для педагога вуза предметом постоянного размышления по причине неоднородности по своему составу студенческой среды. Педагог должен ясно осознавать, что у каждого студента имеется свое видение окружающего культурного пространства и собственный этап, понимание этнических традиций.

Будущие педагоги-художники в процессе профессионального образования учатся интерпретировать, понимать, воспринимать произведения изобразительного искусства, что тесно связано со спецификой деятельности педагога ИЗО. Вопрос о психологии переживания и восприятия искусства рассматривались в работах А.Г. Маслоу, Д.А. Леонтьева, В.С. Выготского, А. Бергера.

В своих работах А. Маслоу писал об эстетическом переживании и восприятии искусства. Он считал, что почувствовать переживания автора, либо увидеть некую мысль можно в произведении искусства, особенно при наличии экспрессивных черт [15]. При этом необходимо отметить, что экспрессивными являются не все произведения классического искусства. Иногда студентам требуется задуматься и внимательно взглянуться в образ, чтобы понять заложенные в нем переживания и идеи. В то же время агрессивная реклама либо китч полны навязчивой экспрессии, а их воздействие бывает деструктивным. Иными словами, с эмоциональной выразительностью не всегда соотносима ценность образов визуальной среды и искусства. В этом случае признаком персонализации личности через искусство может являться понимание многогранности ценностных смыслов произведений искусства и способность к наивысшему переживанию.

В своих рассуждениях об искусстве Л.С. Выготский выделил следующие важные составляющие – содержание и форму, считая при этом, что их влияние на зрителя часто оказывается несогласованным. «Всякое произведение искусства таит в себе внутренний разлад между содержанием и формой и именно формой достигает художник того эффекта, что содержание как бы погашается» [5, с. 277]. Интерпретация и восприятие произведения искусства в зависимости от опыта воспринимающего человека всегда будет разной. В связи с чем можно предположить, что персонализация личности через искусство может быть глубоко индивидуальной.

В статье «Личность в психологии искусства» Д.А. Леонтьев писал: «Личностные предпочтения, проявляющиеся в избирательном отношении к художественным произведениям, авторам, направлениям, видам и жанрам, безусловно, влияют на результаты взаимодействия личности с искусством». Автор отмечает, что генезис данных

предпочтений практически не исследован. Очевидным становится тот фактор, что человек способен к более или менее адекватному восприятию [14, с. 72–73]. Таким образом, каждый педагог вуза должен осознавать, что от опыта студента, его умения анализировать художественные произведения, уровня знаний в области истории и теории искусства, зависит оценка его содержательных и формальных качеств, проявление каких-либо эстетических предпочтений, восприятие произведения искусства.

О развитии способности человека воспринимать мир, а также о различии «телесного» и «духовного» зрения высказывал суждения В.П. Зинченко в статье «Развитие зрения в контексте перспектив общего духовного развития человека». По мнению данного исследователя, у всех людей устройство глаза одинаково, а восприятие и образ одного и того же мира, который строится с помощью глаза, у каждого из людей может быть различным. Например, обратная перспектива на древних русских иконах и прямая перспектива в живописи итальянского Возрождения является не только изображением мира художника, но и свидетельством различных способов видения. Картину и образ мира человек должен научиться перестраивать и строить сам, что является особым видом творческой деятельности и активности, а глаз – дается человеку от рождения [13]. Наглядный пример изменения художественного восприятия мира в изобразительном искусстве различных эпох показывает нам, что способность человека видеть мир, как об этом пишут учёные, может развиваться и эволюционировать и это представляет для нас особый интерес.

В своих работах А. Бергер характеризовал образы различных видов искусства и визуальной среды, анализируя их воздействие на воспринимающего человека. «Визуальные образы способны показать все страданию измученной души, так же, как и вызывать сильные чувства, стать причиной благородных или, наоборот, гнусных поступков» [3, с. 22]. Речь идет об уровне силы психологического воздействия наделенных экспрессией визуальных образов. По мнению ученого, в моральных и нравственных ценностях зрителя и его интерпретационных возможностях заключается причина их воздействия на человека, а не в самих образах [3]. Иными словами, характер воздействия визуальной среды и образов искусства на персонализацию человека в культурном пространстве может зависеть от уровня культуры личности и ее субъективного опыта.

Феномен культурного развития человека как субъекта познания подробно изучали представители разных школ отечественной психологии, среди которых Б.Г. Ананьев, Л.С. Выготский, А.Н. Леонтьев, А.В. Петровский, С.Л. Рубинштейн, Д.Б. Эльконин. С точки зрения Л.С. Выготского культурное развитие личности является неким «переломом» и «переходом в новую коллизию», который ведет к совершенствованию его как психофизиологических, так и интеллектуальных ка-

честв [5, с. 202–203]. Толкование Л.С. Выготского дало основание Б.Д. Эльконину заключить, что «развивающий субъект существует, обнаруживается только тогда, когда выражен и объективирован сам сдвиг, переход от натуральной к культурной форме, к изменению своего поведения в более идеальную сторону» [20, с. 11]. То есть, в психологии процесс развития личности также связан с ее реализацией в культурном аспекте. Это дает нам возможность понимать персонализацию как процесс психологического преобразования личности будущего педагога.

Необходимо уточнить, что в психологической характеристике персонализации ученые выделяют автоматические процессы и усилия. Личность, по мнению ученых, может развиваться как естественным образом, так и под влиянием внешних условий, дающих мотивацию к работе над собой. Любое формирование личности немислимо без преодоления «кризисов», или сложных ситуаций, возникающих как под влиянием внешней среды, так и в сознании личности [19]. Многое зависит от усилий субъекта персонализации и его желания преодолевать трудности. Персонализация на основе культуры будущих педагогов-художников, как мы полагаем, является сложным нелинейным процессом, который требует активности и усилий от самого субъекта. Следовательно, педагогам высшей школы необходимо оказывать помощь не только в получении знаний и умений, но и персонализации будущих специалистов.

С позиции психологического подхода к анализу персонализации будущих педагогов, необходимо обратиться к выявлению внутренних, психологических факторов, которые, на наш взгляд, также влияют на формирование личности в культурной среде. К их числу можно отнести возрастные особенности, творческие способности и познавательные интересы студентов. Анализ биопсихических факторов позволит нам понять сущность психологических процессов и качественных преобразований, происходящих в сознании будущего педагога-художника, их влияние на профессиональную персонализацию.

Полагаем, что роль особенно значимого внутреннего фактора в профессиональной персонализации будущих педагогов-художников занимают возрастные особенности студентов. С точки зрения таких исследователей, как Б.Г. Ананьев, А.В. Дмитриев, И.С. Кон, в этом возрасте происходит повышение эмоционального интереса к окружению, стремления к познанию всего нового, активного самоопределения личности. Юношеский возраст является одним из сложных периодов в жизни, так как появляется страх не достичь поставленной цели и определенного результата, неуверенность в себе, сомнение. Именно поэтому педагог высшей школы должен обязательно учитывать возрастные особенности студентов. Очень важно учитывать свойства эмоциональной восприимчивости будущих учителей в процессе восприятия искусства, и к осмыслению новых знаний

в процессе развития профессиональной персонализации студентов.

Кроме того, к числу значимых психологических факторов мы можем отнести творческие способности студентов. По мнению В.П. Зинченко и А.Н. Леонтьева, интерпретация произведений изобразительного искусства – тоже творческий процесс, не менее напряжённый, чем работа над их созданием. Так как предпосылки к проявлению творческих способностей у каждого студента индивидуальны, следовательно, в процессе формирования профессиональной персонализации необходимо учитывать творческие способности, как в художественной практике на занятиях по рисунку и живописи, так и в процессе интерпретации произведения искусства каждым студентом.

Еще одним значимым психологическим фактором профессиональной персонализации будущих педагогов ИЗО можно считать интерес студентов к познанию, в том числе к миру искусства, которое немыслимо без обширных и глубоких знаний в области теории и истории изобразительного искусства. В психологической науке интерес к познанию характеризуется познавательными способностями личности. С точки зрения таких психологов, как Д. Брунер, Д. Миллер, Ж. Пиаже, познавательные способности побуждают личность к преобразованию полученной информации в следующие формы психического отражения действительности: теория, концепции, гипотезы, проекты, планы, идеи, понятия, взгляды, мысли, представления, образы. Педагог вуза должен понимать, что познавательные способности не только побуждают интерес к изучению теории и истории изобразительного искусства, влияя на возможности анализа и интерпретации художественных произведений, но и могут содействовать их профессиональной персонализации на основе культуры. Познавательные способности, как и творческие, у каждого студента абсолютно индивидуальны, что также необходимо учитывать педагогу высшей школы.

Персонализация процесса образования обуславливает рассмотрение функций и механизмов существования личности человека как самоцели образования, достижению которой подчинены его процессуальные и содержательные компоненты. С точки зрения педагогической науки, персонализация – «процесс обретения человеком общечеловеческих, общественно-значимых, индивидуально-неповторимых свойств и качеств, позволяющих самобытно выполнять определенную социальную роль, творчески общаться, активно влиять на восприятие людьми себя и оценку собственной личности и деятельности» [16, с. 248]. Данный термин введен В.А. Петровским, рассматривающим личность в качестве человека, который определяет себя через общество и группу, а не как индивида, взятого в абстрактном окружении социума. Отправной пункт анализа личности – это потребность в персонификации.

Данный автор в персонализации выделил следующие процессы:

- 1) интеграция: вложение внимания и собственных ценностей в других изменение жизнедеятельности окружающих людей, имея при этом принятие со стороны, утверждение своей необходимости и полное формирование персоны;
- 2) индивидуализация: становление индивидуальности, выявление своих особенностей характера, возможностей и склонностей, утверждение или открытие «Я»;
- 3) адаптация: становление социально-типического, то есть присвоение индивидом социальных ценностей и норм [15].

Формирование личности происходит плавно, начинаясь в дошкольном возрасте и продолжаясь в юношеском. Периоды формирования персонализации описаны А.В. Петровским: эпоха детства, эпоха отрочества и эпоха юности. Персонализация в образовании будущих педагогов-художников происходит также постепенно: начиная с освоения художественного языка и ценностей искусства, далее – осознание себя носителем культурных ценностей, и, следовательно, как личности будущего специалиста, способного приобщать к ним своих учеников.

Вопрос профессионального становления педагога как носителя культуры имеет заметную роль в педагогических исследованиях. Осмыслению культуросообразности в педагогике способствовали такие философы и педагоги XVII–XVIII века, как Д. Дидро, А. Дистервег, Я.А. Коменский, И.Г. Песталоцци. Понятие «культуросообразность» впервые сформулировал А. Дистервег в статье «О природосообразности и культуросообразности в обучении» (1832) [11]. Особое внимание этому вопросу также уделили З.Ф. Абросимова, А.В. Барабанщиков, Б.М. Бим-Бад, И.Ф. Исаев, Л.В. Блинов, Л.А. Нейштадт, В.И. Писаренко, В.А. Сластенин и др. Отечественные педагоги рассматривают образовательный процесс именно как культурную, созидательную деятельность и целостное явление, что очень важно для профессиональной персонализации будущих педагогов в культурной среде.

Культуросообразность в обучении предполагает индивидуализированный подход с учетом культурного поля каждого учащегося. В работах зарубежных и отечественных исследователей представлена проблема учета потребностей и индивидуальных особенностей обучающихся. Индивидуализация как возможность выбора ряда дисциплин в рамках учебного процесса рассматривается М.И. Каменским, А.А. Кирсановым, В.В. Сериковым, И.Э. Унтом и др. В обучении будущих педагогов-художников важную роль играет визуальное восприятие искусства и культурной среды. Речь идет о способности педагогов высшей школы передавать студентам опыт ценностного отношения к изобразительному искусству и избирательности в виртуальном пространстве.

В педагогике призвание персонализации заключается в использовании индивидуальных особенностей, регулировании подхода и дифферен-

циации заданий с целью развития личностного потенциала обучающегося, его инициативного, самостоятельного, активного обучения. В данном случае «персонализация» употребляется как синоним следующих понятий: «персонификация» (осознание личностью за счет учета имеющихся психолого-педагогических возможностей, создаваемых условий, собственной подлинности и уникальности как основы для дальнейшей самореализации, самоидентификации, самоопределения в учебно-профессиональной деятельности); «дифференциация» (группы обучающихся по различным учебным программам в соответствии с их особенностями); «индивидуализация» (учет в обучающем процессе индивидуальных особенностей обучающихся – темперамента, мотивации, интересов, характера и т.д.). Необходимо отметить, что в теории персонализация шире, чем дифференциация и индивидуализация, так как последние осуществляются для развития когнитивных компетенций, а персонализация позволяет больше внимания уделять развитию функциональных и личностных компетенций [1]. Одной из важнейших личностных компетенций и является постоянно совершенствующаяся культурная составляющая личности специалиста.

В современных научных исследованиях персонализация рассматривается как процесс:

- 1) удовлетворения потребности личности, социума и государства на определенном этапе истории в развитии и формировании социально значимых субъектных качеств личности, способствующих эффективному выполнению профессиональных и социальных ролей (В.В. Гульчевская) [11].
 - 2) обретения субъектом индивидуально неповторимых, социально значимых, общечеловеческих качеств и свойств, которые способствуют оригинальному выполнению определенной роли, творческого выстраивания общения с другими людьми, активному влиянию на их восприятие (А.С. Воронин, Г.М. Коджаспирова, А.Ю. Коджаспиров) [26];
 - 3) в результате которого социальные отношения принимают личностный характер (Д. Джери, Дж. Джери) [10];
 - 4) превращения в элементы структуры собственной личности (в потребности, стремления, навыки, знания и др.) общественного опыта и социальных, внешних ограничений, требований, побуждений;
 - 5) в результате которого субъект может выступить в общественной жизни как личность и получает идеальную представленность в жизнедеятельности других людей (С.Ю. Головин, Л.А. Карпенко, А.В. Петровский, М.Г. Ярошевский и др.).
- Личность в контексте персонализации образования выступает человеком (студентом), имеющим определенную ситуацию жизни, интегрированным в определенной культурной среде, обладающим свойствами индивидуальной самобытности и субъективности, самореализующимся

в свободно избираемых видах жизнедеятельности, находящимся в процессе поиска собственной индивидуальности и смыслов, саморазвития [7]. Для построения образовательного процесса в русле профессиональной персонализации необходимо понимать, что человек сам создает в себе личность, взращивая ее при взаимодействии с культурной средой.

Педагогические факторы воздействуют на гармонизацию психологических и внешних (визуального, социального и культурного) факторов формирования профессиональной персонализации. В процессе образования возникновение движущей силы, побуждающей к развитию профессионально-личностных качеств, происходит под воздействием организованных педагогом высшей школы условий, так и благодаря особенностям психологического развития самих студентов.

1. Важным фактором, на который может опереться педагог высшей школы в процессе формирования профессиональной персонализации в контексте культуры, является, как мы уже выяснили, мотивация самого будущего педагога-художника, направленная на постижение эстетических ценностей изобразительного искусства во время обучения. Педагог вуза может развернуть перед будущими учителями картину многомерности и неоднородности культуры, показать им, что не только позитивные, но и деструктивные стороны могут быть присущи культурному пространству.

2. Визуальный фактор как характерная примета современного развития общества, переживающего «иконический поворот» в культуре, для художественно-педагогического образования очевиден, так как студенты значительную часть своего времени проводят в Интернете, но при этом совершенно не готовы к аналитической критике образов виртуального пространства. Более того, они не могут в силу особенностей возраста осознать мощное воздействие виртуальных образов на мышление, фантазию, художественный вкус.

3. Творческий характер обучения в педагогическом вузе будущих педагогов ИЗО, который переживается каждым студентом лично и глубоко индивидуально, так как может протекать не только по восходящей траектории. Персонализация в поле культуры каждого студента, как составной части его профессиональной культуры, без сомнения, нуждается в поддержке педагога.

4. Еще одним не менее значимым педагогическим фактором профессиональной персонализации мы можем считать усилия педагога по созданию педагогических условий, которые должны способствовать более эффективному становлению профессиональной персонализации педагогов-художников как носителей культуры.

Таким образом, анализ научных трактовок позволил уточнить понятие «профессиональная персонализация обучающихся», под которым будем понимать планомерный процесс проецирования

внешних условий, опыта, знаний в элементы структуры личности будущих педагогов-художников, выстроенный педагогами высшей школы. Этот процесс должен оказывать влияние на формирование в каждом студенте субъекта общечеловеческих, общественно значимых, индивидуально неповторимых свойств и качеств, способствующих успешной его самореализации в учебной, профессиональной и творческой деятельности.

Литература

1. Абдалина Л.В. Персонализация как ведущий образовательный тренд современности // Вестник ВГУ. Серия: Проблемы высшего образования. 2022. № 2. С. 10–13.
2. Асмус В.Ф. Античная философия. Учебное пособие. М.: Высшая школа, 1976. 544 с.
3. Бергер А. Видеть – значит верить. Введение в зрительную коммуникацию. 2-е изд. М.: ИД Вильямс, 2005. 288 с.
4. Блинов Л.В., Недорезова В.Л. Социально-профессиональная компетентность личности – продукт межкультурного взаимодействия // Педагогическое образование и наука. 2008. № 1. С. 52–56.
5. Выготский Л.С. Собрание сочинений: в 6-ти т. Т. 3. / Под ред. А.М. Матюшкина. М.: Педагогика, 1983. 368 с.
6. Галилей Г. Избранные труды в 2-х томах. Т. 1. М.: 1964. 629 с.
7. Грачев В.В. Социокультурные предпосылки персонализации высшего профессионального образования: монография. М.: Изд-во СГИ-МосГУ, 2005. 182 с.
8. Грицанов А.А. Новейший философский словарь. Минск: Изд-во В.М. Скакун, 1998. 896 с.
9. Гульчевская В.В. Интегративная технологическая модель педагогической поддержки школьников в процессе обучения: практико-ориентированная монография. Ростов н/Д.: Изд-во РО ИПК и ПРО, 2017. 154 с.
10. Джери Д., Джери Дж. Большой толковый социологический словарь // Collins dictionary of sociology: Рус.-англ. Англ.-рус. М.: Вече: АСТ, 1999. 543 с.
11. Дистерверг А. Избранные педагогические сочинения. М.: Учпедгиз, 1956. 374 с.
12. Зинченко В.П. Развитие зрения в контексте общего духовного развития человека // Психологи Отечества: избранные психологические труды; под ред. Д.И. Фельдштейна. М.: Воронеж, 1997. С. 341–366.
13. Леонтьев Д. Личность в психологии искусства // Творчество в искусстве – искусство творчества. М.: Наука; Смысл, 2000. 549 с.
14. Маслоу А.Г. Мотивация и личность. СПб.: Евразия, 1999. 478 с.
15. Петровский В.А. Системно-деятельностный подход к личности: концепция персонализации // Психология развивающейся личности. М.: Педагогика, 1987. С. 8–38.
16. Словарь по педагогике (междисциплинарный) / Г.М. Коджаспирова, А.Ю. Коджаспиров. М.: 2005. 448 с.
17. Сухая В.В. Факторы социокультурных трансформаций искусства в философии культуры П. Сорокина: автореферат диссертации на соискание степени кандидата культурологии. М.: Изд-во МГТУ им. Н.Э. Баумана, 2006. 20 с.
18. Философский энциклопедический словарь / Ред.-сост. Е.Ф. Губский. М.: Инфра-М, 2003. 576 с.
19. Хухлаева О.В. Психология развития: молодость, зрелость, старость. М.: ИЦ Академия, 2002. 208 с.
20. Эльконин Б.Д. Психология развития: Учеб. пособие для студ. Высш. учеб. заведений. М.: ИД Академия, 2001. 144 с.

FORMATION OF THE STRUCTURE AND CONTENT OF THE CATEGORY OF PROFESSIONAL PERSONALIZATION IN THE PREPARATION OF FUTURE TEACHERS OF FINE ARTS

Prokopova A.S., Blinov L.V.

Kuban State University, Pacific State University

Approaches to the organization of the educational process in higher education institutions are determined by the modernization of the entire education system. Modernization of education today is not so much aimed at obtaining new knowledge, as it is designed to aesthetically cultivate the student's personality. In this regard, it is relevant to create a model of the organization of educational activities, where the emphasis will be on the development of the culture of the future specialist. The article considers the phenomenon of professional personalization from the point of view of the cultural formation of the personality of the future teacher of fine arts in the process of vocational education at the university. The experience of personalization research in the field of philosophical, psychological and pedagogical sciences is studied. On the basis of the studied scientific sources, the characteristics of the professional personalization of the future teacher of fine arts, forming in him a carrier of universal values, are given. External (cultural and social), internal (psychological) and pedagogical factors influencing the formation of personalization of future teachers are identified and analyzed. The conclusion is substantiated that the formation of professional personalization helps the projection of external conditions, experience, knowledge into the elements of the personality structure of future teachers-artists, built by teachers of higher education.

Keywords: professional personalization, teacher of fine arts, cultural factor, social factor, psychological factor, visual factor, creative nature of learning.

References

1. Abdalina L.V. Personalization as the leading educational trend of our time // Bulletin of the VSU. Series: Problems of higher education. 2022. No. 2. pp. 10–13.
2. Asmus V.F. Ancient philosophy. Textbook. Moscow: Higher School, 1976. 544 p.
3. Berger A. To see is to believe. Introduction to visual communication. 2nd ed. Moscow: Williams Publishing House, 2005. 288 p.
4. Blinov L.V., Nedrezova V.L. Social and professional competence of a person is a product of intercultural interaction // Pedagogical education and science. 2008. No. 1. pp. 52–56.
5. Vygotsky L.S. Collected works: in 6 volumes 3. / Edited by A.M. Matyushkin. M.: Pedagogika, 1983. 368 p.
6. Galileo G. Selected works in 2 volumes. Vol. 1. Moscow: 1964. 629 p.
7. Grachev V.V. Sociocultural prerequisites for the personalization of higher professional education: monograph. Moscow: Publishing House of the Moscow State University, 2005. 182 p.
8. Gritsanov A.A. The newest philosophical dictionary. Minsk: Publishing house of V.M. Skakun, 1998. 896 p.

9. Gulchevskaya V.V. Integrative technological model of pedagogical support of schoolchildren in the learning process: a practice-oriented monograph. Rostov n/A: Publishing house of RO IPK and PRO, 2017. 154 p.
10. Geri D., Geri J. A large explanatory sociological dictionary // Collins dictionary of sociology: Rus.-Eng. Eng.-rus. M.: Veche: AST, 1999. 543 p.
11. Distverg A. Selected pedagogical works. M.: Uchpedgiz, 1956. 374 p.
12. Zinchenko V.P. The development of vision in the context of the general spiritual development of a person // Psychologists of the Fatherland: selected psychological works; edited by D.I. Feldstein. Moscow: Voronezh, 1997. pp. 341–366.
13. Leontiev D. Personality in the psychology of art // Creativity in art – the art of creativity. Moscow: Nauka; Smysl, 2000. 549 p.
14. Maslow A.G. Motivation and personality. St. Petersburg: Eurasia, 1999. 478 p.
15. Petrovsky V.A. System-activity approach to personality: the concept of personalization // Psychology of a developing personality. M.: Pedagogy, 1987. pp. 8–38.
16. Dictionary of pedagogy (interdisciplinary) / G.M. Kojaspirova, A. Yu. Kojaspirov. M.: 2005. 448 p.
17. Sukhaya V.V. Factors of socio-cultural transformations of art in the philosophy of culture P. Sorokin: abstract of the dissertation for the degree of candidate of Cultural Studies. M.: Publishing House of Bauman Moscow State Technical University, 2006. 20 p.
18. Philosophical encyclopedic dictionary / Ed.-comp. E.F. Gubsky. M.: Infra-M, 2003. 576 p.
19. Khukhlaeva O.V. Psychology of development: youth, maturity, old age. Moscow: IC Academy, 2002. 208 p.
20. Elkonin B.D. Psychology of development: Study guide for students. Higher. studies. institutions. M.: ID Academy, 2001. 144 p.

Организационно-педагогические условия применения здоровьесберегающих технологий в деятельности социального учреждения

Ращичулина Елена Николаевна,

доктор педагогических наук, профессор, ФГБОУ ВО «Магнитогорский государственный технический университет им. Г.И. Носова»
E-mail: El.Rashchikulina@gmail.com

Маметьева Ольга Сергеевна,

кандидат педагогических наук, доцент, ФГБОУ ВО «Магнитогорский государственный технический университет им. Г.И. Носова»
E-mail: Olga_mametyeva@mail.ru

Мартынова Наталья Владимировна,

кандидат педагогических наук, доцент, ФГБОУ ВО «Магнитогорский государственный технический университет им. Г.И. Носова»
E-mail: Martusnata@mail.ru

Муталова Диана Альбертовна,

специалист по социальной работе, МУ «Центр социальной помощи семье и детям города Магнитогорска»
E-mail: DianaMusalova@mail.ru

В статье представлен материал по специфике применения здоровьесберегающих технологий специалистом по социальной работе в социальном учреждении. В статье раскрыты понятия «здоровьесбережение» и «здоровьесберегающие технологии». Выявлены принципы и группы здоровьесберегающих технологий. Обобщён опыт применения здоровьесберегающих технологий специалистом по социальной работе в отделении дневного пребывания на базе МУ «Центр социальной помощи семье и детям г. Магнитогорска». Результатом статьи выступает разработанный образовательный проект «Чистота – залог здоровья!», который может послужить примером информационно-обучающей группы здоровьесберегающих технологий для специалистов по социальной работе.

Ключевые слова: здоровьесбережение, здоровьесберегающие технологии, специалист по социальной работе, учреждение социальной службы, дети, образовательный проект.

Введение

Здоровье, как известно, на 50% определяется образом жизни, а модель образа жизни формируется в детстве. Поэтому так важно формировать привычку к здоровому образу жизни как можно раньше [3].

В настоящее время наблюдается значительное снижение числа здоровых детей и повышение роста числа функциональных отклонений среди них, таких как нарушение опорно-двигательного аппарата, сердечно-сосудистой системы, органов пищеварения. Также резко увеличилось число детей с хроническими патологиями, которые включают в себя болезни нервной, дыхательной, костно-мышечной, мочеполовой систем и аллергические заболевания.

Выявленные проблемы связаны с увеличением объёма и усложнения учебной нагрузки, недостатком двигательной активности, неправильным питанием, несоблюдением гигиенических требований в рамках образовательного учреждения, отсутствием знаний у несовершеннолетних о том, как сохранить своё здоровье.

Вследствие этого возрастает значимость реализации здоровьесберегающих технологий в деятельности учителей и социальных педагогов в системе образования, а также специалистов по социальной работе в системе социальной защиты населения.

В рамках данной статьи остановимся более подробно на рассмотрении здоровьесберегающих технологий в деятельности специалиста по социальной работе в социальном учреждении.

Для этого необходимо:

- определить содержание понятий: «здоровьесбережение» и «здоровьесберегающие технологии»;
- выявить принципы и группы здоровьесберегающих технологий в учебно-воспитательном процессе;
- обобщить опыт применения здоровьесберегающих технологий специалистом по социальной работе в отделении дневного пребывания на базе МУ «Центр социальной помощи семье и детям г. Магнитогорска».

Образовательный проект «Чистота – залог здоровья!» может послужить примером информационно-обучающей группы здоровьесберегающих технологий для специалистов по социальной работе.

Основная часть

Научная отечественная литература богата различными толкованиями понятия «здоровьесбережение» [1], [2], [4], [5], [9] и др. Мы будем придерживаться

следующего определения данного понятия – здоровьесбережение – совокупность мер организационного, правового, экономического, медико-социального и психолого-педагогического характера, которые направлены на сохранение, укрепление и формирование здоровья населения, а также деятельность отдельного гражданина по самостоятельному обеспечению подъёма ресурсов для сохранения своего здоровья и продолжительности жизни [6, 28–35].

Содержание понятия «здоровьесберегающие технологии» исследовали в своих работах Н.К. Смирнов, В.Д. Сонькин, О.В. Петров и др. Так, например, Н.К. Смирнов справедливо полагает, что здоровьесберегающие технологии являются основой педагогики здоровьесбережения, которая включает в себя комплекс форм и методов организации условий обучения детей без ущерба для их здоровья. При этом, прилагательное «здоровьесберегающие» относится к качественной характеристике любой педагогической технологии, которая транслирует решение задачи сохранения здоровья детей, их родителей и педагогических работников [7, 272].

Целесообразно отметить, что целью реализации здоровьесберегающих технологий относительно детей, выступает обеспечение сохранения здоровья обучающихся и формирование у них необходимых знаний, умений и навыков по ведению здорового образа жизни.

Относительно взрослых (родителей обучающихся) целью реализации здоровьесберегающих технологий является помощь в формировании культуры здоровья и просвещение родителей в области валеологии.

Следует особенно подчеркнуть принципы реализации здоровьесберегающих технологий, которых должны придерживаться участники образовательного процесса (учителя, социальные педагоги, специалисты по социальной работе). Рассмотрим их.

1. Принцип «Не навреди!» основывается на том, что все применяемые методы и приёмы работы должны быть проверены на практике и не должны наносить вред здоровью детей.

2. Принцип «Приоритет заботы о здоровье детей» означает, что педагогу нужно обращать внимание на влияние тех или иных методов и приемов работы на психофизиологическое состояние детей.

3. Принцип «Непрерывность». Деятельность по сохранению здоровья детей должна осуществляться на каждом проводимом занятии.

4. Требования к обучающимся (объём учебной нагрузки, учебный материал) должны соответствовать их возрастным особенностям.

5. Комплексный подход предполагает, что участники образовательного процесса (а именно, учителя) должны придерживаться единого подхода в обучении детей, основанного на создании условий для формирования и сохранения их здоровья.

6. Учителя, социальные педагоги и специалисты по социальной работе в работе с детьми долж-

ны применять «положительное подкрепление», которое означает, что в первую очередь нужно выделять положительные моменты в любом действии ученика и только затем отмечать недостатки.

7. Принцип активности. Необходимо инициировать обучающихся в активную деятельность во время занятий и применять метод «поощрения».

8. Формирование ответственности за своё здоровье является так же одним из основных принципов для того, чтобы дети смогли применять полученные знания, умения и навыки по сохранению своего здоровья [8, 288].

Широкое распространение получили несколько групп здоровьесберегающих технологий в учебно-воспитательном процессе, которые вполне применимы в деятельности специалиста по социальной работе. Обозначим их.

1. Коррекционные технологии, подразумевающие под собой устранение негативного влияния образа жизни и внешней среды. К этому виду технологий относятся арт-терапия, сказкотерапия, технологии коррекции поведения, технологии воздействия цветом и другие.

2. Информационно-обучающие технологии (технологии обучения здоровому образу жизни) включают в себя просветительские мероприятия, направленные на формирование у детей навыков здорового образа жизни. Также сюда относятся занятия физической культурой [10], [11] и самомассаж.

3. Технологии сохранения и стимулирования здоровья (подвижные и спортивные игры, релаксация, медитация, гимнастика пальчиковая, гимнастика для глаз, гимнастика дыхательная, занятия в сенсорной комнате) [4].

Прежде, чем мы раскроем обобщенный нами опыт применения здоровьесберегающих технологий специалистом по социальной работе в отделении дневного пребывания на базе МУ «Центр социальной помощи семье и детям г. Магнитогорска», отметим, что отделение дневного пребывания посещают несовершеннолетние из семей, состоящих на социальном сопровождении в Центре. Дети в данном отделении проходят социальную реабилитацию на протяжении 30 дней.

Рассматривая деятельность специалистов по социальной работе отделения дневного пребывания, мы выяснили, что основой применения здоровьесберегающих технологий являются две вышеописанные группы: информационно-обучающие технологии и технологии сохранения и стимулирования здоровья.

Коррекционные технологии (арт-терапия, сказкотерапия, технологии коррекции поведения) также используются в Центре социальной помощи, однако не специалистами по социальной работе, а психологами, которые более компетентны в данном направлении.

К информационно-обучающим технологиям, которые применяют в своей деятельности специалисты по социальной работе, относятся интерактив-

ные занятия в рамках разработанной программы «Родник здоровья». Помимо этого, фельдшер учреждения проводит санитарно-профилактические беседы с детьми.

Все проводимые занятия носят практико-ориентированный характер и направлены на:

- освоение детьми основ соблюдения здорового образа жизни;
- знакомство с опасностями, которые могут угрожать здоровью детей (например, клещевой энцефалит);
- ознакомление с видами самопомощи, которую можно оказать при какой-либо угрозе в домашней обстановке или на улице до оказания медицинской помощи;
- формирование у детей ответственного отношения к собственному здоровью и уважительного отношения к здоровью окружающих людей.

Ко второй группе технологий (технологии сохранения и стимулирования здоровья) относятся

занятия в тренажерном зале, подвижные и спортивные игры, занятия в сенсорной комнате, занятия по бисероплетению и медитации.

В целом, вся работа отделения дневного пребывания МУ «Центр социальной помощи семье и детям г. Магнитогорска» построена таким образом, чтобы детям было комфортно и безопасно проходить реабилитацию. Руководством учреждения созданы необходимые условия для основополагающей цели – сохранение физического и психического здоровья каждого ребенка.

Для примера информационно-обучающей технологии как одной из групп здоровьесберегающих технологий нами был разработан образовательный проект «Чистота – залог здоровья!», который может послужить образцом для практической работы специалистов по социальной работе учреждения социальной службы (табл. 1).

Таблица 1. Паспорт образовательного проекта «Чистота – залог здоровья!»

Цель Проекта	Повышение осознанности несовершеннолетних в необходимости соблюдения личной гигиены, через применение театрализованной игры.
Задачи Проекта	1) содействовать расширению знаний несовершеннолетних в необходимости соблюдения правил личной гигиены; 2) научить несовершеннолетних соблюдать правила личной гигиены; 3) способствовать индивидуальному самовыражению детей в процессе театрализованной игры.
Содержание Проекта	<p>Личная гигиена – это совокупность мероприятий по сохранению и укреплению здоровья человека путём соблюдения санитарно-гигиенических навыков.</p> <p>Санитарно-гигиенические навыки формируются ещё в преддошкольном и дошкольном возрастах, так как дети легко поддаются воспитательному воздействию благодаря развитому чувству подражания, наблюдательности, любознательности и потребности в самостоятельных действиях.</p> <p>Соблюдение этих навыков представляет собой начальный этап по трудовому воспитанию ребенка и играет важнейшую роль не только в охране здоровья человека, но и способствует правильному поведению в быту, общественных местах. Привитие культурно-гигиенических навыков у детей показывает их адекватное развитие и начальную социализацию. Ведь необходимость опрятности, содержание в чистоте тела, одежды и обуви, продиктована не только требованиями гигиены, но и нормами человеческих отношений. От знания и выполнения детьми необходимых гигиенических правил и норм поведения зависит не только их здоровье, но и здоровье других детей и взрослых.</p> <p>Основным условием эффективности формирования культурно-гигиенических навыков детей является установленный режим дня и наличие постоянного примера соблюдения гигиенических правил взрослыми и, в первую очередь, родителями.</p> <p>Лекционный метод работы направлен на простое информирование, передачу готовых знаний путем монологической формы общения. Такой метод не удовлетворяет указанные потребности несовершеннолетних. Дети не воспринимают информацию, которую им преподносят лекционным методом, потому как в этом случае являются пассивными участниками занятия, исполняя роль объекта, поэтому лекция как метод является малоэффективной.</p> <p>Новизной проекта является выбор метода театрализованной игры, который учитывает особенности детей согласно их возрасту, что уже говорит о его эффективности.</p> <p>Благодаря театрализованной игре, которая выбрана как основной метод проекта, потребности несовершеннолетних будут удовлетворены. Дети будут исполнять роль субъекта, став активными участниками занятия, что является главным фактором успеха реализации проекта. У них появится интерес к теме, повысится уровень познавательных процессов, уровень коммуникативных навыков. Соответственно, данный метод поможет возрастанию сознательного отношения к соблюдению правил личной гигиены детьми.</p> <p>Подготовительный этап – создание условий для реализации Проекта</p> <ul style="list-style-type: none"> – разработка и оформление проекта; – разработка анкеты, позволяющей оценить осознанность несовершеннолетних в необходимости соблюдения личной гигиены; – разработка занятий; – разработка буклета о правилах личной гигиены; – поиск реквизитов для квеста и сказки; – организация координационной встречи: презентация проекта, согласование расписания проводимых занятий;

Цель Проекта	Повышение осознанности несовершеннолетних в необходимости соблюдения личной гигиены, через применение театрализованной игры.
	<ul style="list-style-type: none"> – заключение соглашения о начале реализации проекта; Основной этап – реализация мероприятий, предусмотренных Проектом – проведение анкетирования несовершеннолетних до реализации занятий, которое позволит оценить осознанность детей в необходимости соблюдения личной гигиены; – проведение занятий; – распространение буклета о правилах личной гигиены; – проведение анкетирования несовершеннолетних после реализации занятий, которое позволит оценить осознанность детей в необходимости соблюдения личной гигиены. Итоговый этап – анализ, обобщение и распространение достигнутых результатов – анализ уровня осознанности несовершеннолетних в необходимости соблюдения личной гигиены до начала реализации проекта и после; – сравнение полученных и ожидаемых результатов по всем этапам проекта; – распространение полученного опыта в социальных сетях (например, группа в ВКонтакте).
Описание технологий, моделей, методик, применяемых в рамках Проекта	<p>В проекте используется метод театрализованной игры.</p> <p>Театрализованная игра – это творческая игра, которая представляет собой разыгрывание литературных произведений (сказок, рассказов, инсценировок). Дети становятся действующими лицами (героями литературных произведений), а их приключения, события жизни – сюжетом игры. Данный метод оказывает положительное влияние на детей через персонажей, так как дети видят в героях произведений образец для подражания.</p>
Ожидаемые (достигнутые) результаты реализации Проекта	<p>В результате реализации проекта ожидается повышение осознанности несовершеннолетних в необходимости соблюдения личной гигиены. Соответственно, проект можно считать успешным, если по результатам анкетирования по окончании проекта будет видна положительная динамика в осознанности несовершеннолетних, участвующих в проекте, по сравнению с результатами анкетирования на начало реализации проекта.</p>
Устойчивость Проекта	<p>Устойчивость проекта обеспечивается использованием востребованной несовершеннолетними формы получения информации.</p> <p>Мониторинговые мероприятия – анкетирование несовершеннолетних в начале реализации проекта и после окончания реализации проекта, которые позволяют отследить степень эффективности проводимых занятий, выявить степень повышения осознанности в необходимости соблюдения личной гигиены. Учитывая полученные в результате мониторинга данные, можно вносить изменения в организацию занятий проекта, с целью повышения их эффективности.</p>

Заключение

Таким образом, можно сделать вывод, что применение здоровьесберегающих технологий специалистом по социальной работе в своей деятельности, имеет важное значение в формировании и сохранении здоровья детей и взрослых. В учреждениях социального обслуживания различного типа (Центр социальной помощи, Социально-реабилитационный центр и др.) можно встретить различные вариации использования технологий, которые обусловлены ресурсами учреждений. Главным показателем эффективного использования здоровьесберегающих технологий в работе специалиста является его компетентность в этой области и желание формировать у детей практические умения и навыки для сохранения здоровья, которые они смогут применить в своей дальнейшей жизни.

Литература

1. Ахутина, Т.В. Здоровьесберегающие технологии обучения: индивидуально-ориентированный подход [Текст] / Т.В. Ахутина. // Школа здоровья – 2000. Т. 7. № 2. – С. 21–28.
2. Болдина, М.А. Активные методы обучения в технологии подготовки специалистов по социальной работе в сфере здравоохранения // Непрерывное социальное образование: теоретические подходы, модели и перспективы: материалы Всерос. науч.-практ. интернет-конф. Тамбов: Изд. дом ТГУ им. Г.Р. Державина, 2018. С. 85–87.
3. Болдина, М.А. Технологии здоровьесбережения в деятельности специалиста социальной работы как основа для решения проблем здоровья населения // Вестник Тамбовского университета. Серия гуманитарные науки. Т. 21, выпуск 10(162). – 2016. С. 67–71.
4. Гонюкова, Н.Н., Левченко, Н.С. Здоровьесберегающие технологии, технологии сохранения и стимулирования здоровья детей // Опыт и проблемы социально-экономического развития муниципальных образований на современном этапе: материалы Всерос. науч.-практ. конф. Старый Оскол, 2017. С. 187–190.
5. Дубровский, В.И. Валеология. Здоровый образ жизни М.: Флинта: Retorika-A, 2018. 558 с.
6. Козин, А.М. Теоретическое осмысление психологических аспектов самореализации личности в сфере здоровьесбережения // Вестник ЮУрГУ. Серия «Образование. Педагогические науки». 2017. № 13. С. 28–35.
7. Смирнов, Н.К. Здоровьесберегающие образовательные технологии в работе учителя и школы [Текст] – М.: Изд-во: Аркти, 2003. – С. 272.

8. Смирнов, Н.К. Руководство по здоровьесберегающей педагогике. Технологии здоровьесберегающего образования / Н.К. Смирнов. – М: АРКТИ, 2008. – 288 с.
9. Столбова, Т.В., Ращичулина, Е.Н. Здоровьесберегающие технологии в работе социальных служб с людьми пожилого возраста // Наука и образование: отечественный и зарубежный опыт: материалы междунар. науч.-практ. конф. Белгород, 2020. С. 334–338.
10. Супрун Н.Г. Профилактика девиантного поведения несовершеннолетних: ресурсы физкультурно-оздоровительной деятельности // Актуальные проблемы современной науки, техники и образования: тезисы докладов 81-й международной научно-технической конференции. Магнитогорск: Изд-во Магнитогорск. гос. техн. ун-та им. Г.И. Носова, 2023. Т. 3. С. 180.
11. Федорова А.О., Каюкова Ю.С., Колямина Н.В., Цайтлер Е.А. Здоровьесберегающие технологии на занятиях физической культурой в техническом вузе // Актуальные проблемы современной науки, техники и образования: тезисы докладов 81-й международной научно-технической конференции. Магнитогорск: Изд-во Магнитогорск. гос. техн. ун-та им. Г.И. Носова, 2023. Т. 3. С. 255.

ORGANIZATIONAL AND PEDAGOGICAL CONDITIONS FOR THE USE OF HEALTH-SAVING TECHNOLOGIES IN THE ACTIVITIES OF A SOCIAL INSTITUTION

Rashchikulina E.N., Mameteva O.S., Martynova N.V., Mutalova D.A.

Nosov Magnitogorsk State Technical University, Center for social assistance to families and children of the city of Magnitogorsk

This article presents material on the specifics of the use of health-saving technologies by a social worker in a social institution. The article reveals the concepts of "health saving" and "health saving technologies". The principles and groups of health-saving technologies have been identified. The experience of using health-saving technologies by social workers in the day care department at the MU "Center for Social Assistance to Families and Children of Magnitogorsk" is summarized. The educational project "Cleanliness is the key to health!", can be demonstrated as the result of the article and can serve as an example of an information and training group of health-saving technologies for social work specialists.

Keywords Health-saving, health-saving technologies, social work specialist, social service institution, children, educational project.

References

1. Akhutina, T.V. Health-saving learning technologies: an individually-oriented approach [Text] / T.V. Akhutina. // School of Health – 2000. V. 7. No. 2. – P. 21–28.
2. Boldina, M.A. Active teaching methods in the technology of training specialists in social work in the field of healthcare // Continuous social education: theoretical approaches, models and prospects: materials of Vseros. scientific-practical. internet conf. Tambov: Ed. house of TSU im. G.R. Derzhavina, 2018. S. 85–87.
3. Boldina, M.A. Technologies of health saving in the activity of a social work specialist as a basis for solving the problems of public health // Bulletin of the Tambov University. Humanities series. T.21, issue 10(162). – 2016. S. 67–71.
4. Gonyukova, N.N., Levchenko, N.S. Health-saving technologies, technologies for preserving and stimulating children's health // Experience and problems of socio-economic development of municipalities at the present stage: materials of Vseros. scientific-practical. conf. Stary Oskol, 2017, pp. 187–190.
5. Dubrovsky, V.I. Valeology. Healthy lifestyle M.: Flinta: Retorika-A, 2018. 558 p.
6. Kozin, A.M. Theoretical understanding of the psychological aspects of personal self-realization in the field of health saving // Bulletin of the South Ural State University. Series "Education. Pedagogical Sciences. 2017. No. 13. S. 28–35.
7. Smirnov, N.K. Health-saving educational technologies in the work of teachers and schools [Text] – M.: Publishing House: Arkti, 2003. – P. 272.
8. Smirnov, N.K. Guide to health-saving pedagogy. Technologies of health-saving education / N.K. Smirnov. – M: АРКТИ, 2008. – 288 p.
9. Stolbova, T.V., Rashchikulina, E.N. Health-saving technologies in the work of social services with the elderly // Science and education: domestic and foreign experience: materials of the international scientific-practical. conf. Belgorod, 2020. S. 334–338.
10. Suprun N.G. Prevention of deviant behavior of minors: resources of physical culture and recreational activities // Current problems of modern science, technology and education: abstracts of reports of the 81st international scientific and technical conference. Magnitogorsk: Publishing house Magnitogorsk. state tech. University named after G.I. Nosova, 2023. T. 3. P. 180.
11. Fedorova A.O., Kayukova Yu.S., Kolyamina N.V., Tsaytler E.A. Health-saving technologies in physical education classes at a technical university // Current problems of modern science, technology and education: abstracts of the 81st international scientific and technical conference. Magnitogorsk: Publishing house Magnitogorsk. state tech. University named after G.I. Nosova, 2023. T. 3. P. 255.

Автоматизация учебно-методической документации образовательной организации

Самохина Виктория Михайловна,

кандидат педагогических наук, доцент, кафедра математики и информатики, Технический институт (филиал) федерального государственного автономного образовательного учреждения высшего образования «Северо-Восточный федеральный университет имени М.К. Аммосова» в г. Нерюнгри
E-mail: Vsamokhina@bk.ru

В статье рассмотрена проблема, с которой сталкиваются все образовательные организации, а именно правильность заполнения учебно-методической документации представленной на сайте образовательной организации. В частности, при проверке учебно-методической документации выявлены следующие нарушения: ошибки в оформлении титульного листа, а так же в листах утверждения, как правило, это неверно указанный шифр дисциплины, название дисциплины, год т.е. ошибки технического характера. Для устранения таких ошибок было создано приложение, позволяющее создавать необходимые документы. Описано формирование базы данных включающие поля для генерации документов. Применение данного приложения позволило сократить количество ошибок при разработке и актуализации учебно-методической документации. В работе рассмотрено понятие, автоматизация учебного процесса, проанализированы работы ученых, работающих в данном направлении, а так же описаны преимущества автоматизации.

Ключевые слова: автоматизация, образовательная организация, учебно-методическая документация, учебно-методический комплекс дисциплины.

Образовательная организация должна обеспечивать открытость и доступность информации о своей деятельности, размещая её на официальном сайте [1]. Поэтому все образовательные учреждения должны разместить сведения об основной профессиональной образовательной программе (ОПОП), которая включает в себя следующие документы: учебный план, рабочие программы дисциплин (РПД) и другие материалы, обеспечивающие качество подготовки обучающихся, а также программы учебной и производственной практики, календарный учебный график и методические материалы и т.д.. Все эти материалы можно частично отнести к учебно-методическому комплексу дисциплины (УМКД). Материалы, входящие в УМКД в разных вузах отличаются незначительно и, как правило, представлены локальными актами вуза. В СВФУ это Положение о разработке учебно-методического комплекса дисциплины (модуля) [2]. Согласно данному положению входящие в УМКД документы, а так же согласование этих документов представлены в таблице 1.

Таблица 1

Документы	Согласование
Рабочая программа дисциплины (РПД)	Специалист учебно-методического отдела (нормоконтроль).
Рабочая программа практик (РПП)	Представитель обеспечивающей кафедры.
Рабочая программа факультатива (РПФ)	Представитель выпускающей кафедры. Заведующий библиотекой. Председатель учебно-методического совета (УМС).
Фонды оценочных средств (ФОС)	Составитель. Представитель обеспечивающей кафедры. Представитель выпускающей кафедры. Эксперт со стороны работодателей.
Методические указания для студента по работе с УМКД	Ответственный за учебно-методическую работу на кафедре. Заведующий кафедрой. Специалист УМО по учебно-методической работе. Заведующий библиотекой. Председатель учебно-методического совета (УМС). Представитель выпускающей кафедры Эксперт со стороны работодателей.

Как видно из таблицы, многие документы хотя и имеют различную структуру, но подписываются одними и теми же людьми.

Каждая образовательная программа бакалавриата содержит около 50 дисциплин (включая дис-

циплины по выбору), а так же не менее четырех программ практик, таким образом, только для одной ОПОП необходимо составить более 150 титульных листов и листов согласований. Поскольку приходится составлять и редактировать однотипные документы, то возможны ошибки технического характера. Наиболее частыми проблемами при утверждении учебно-методического комплекса дисциплины являются ошибки в оформлении титульного листа, а так же встречаются ситуации, при которых листы утверждений не соответствуют установленному шаблону.

В современном образовательном пространстве вузов активно внедряются различные инновационные технологии, среди которых одним из ключевых направлений является автоматизация учебно-методической работы. Этот процесс, основанный на использовании информационно-коммуникационных технологий, позволяет оптимизировать и улучшить весь цикл образовательного процесса.

Автоматизация учебно-методической документации образовательной организации – это процесс внедрения компьютерных технологий и программного обеспечения для автоматизации процессов создания, хранения, обновления и распространения учебно-методической документации. [7].

Автоматизация учебно-методической документации позволяет значительно упростить и ускорить процессы создания и обновления документов.

К преимуществам автоматизации учебно-методической документации можно отнести:

1. Экономия времени и трудовых ресурсов. Автоматизация процессов создания и обновления документов позволяет сократить время, затрачиваемое на эти задачи.

2. Улучшение качества документации. Автоматизация позволяет избежать технических ошибок..

3. Улучшение доступности документации. Электронное хранение и распространение документов делает их более доступными для сотрудников и студентов, так как они могут получать доступ к ним в любое время и из любого места.

4. Упрощение аналитического учета. Автоматизация позволяет делать различные аналитические отчеты о состоянии документации, такие как количество и типы документов, время создания и обновления документов и прочее. Это помогает организации контролировать и улучшать свои процессы.

Направлениям автоматизации образовательной деятельности посвящены работы Клишина А.П., Мытник А. А, автоматизация деятельности учебного заведения рассмотрена в работах Рзун И.Г., Крутова И.К., средства автоматизации учебного процесса в высших учебных заведениях в работах Дмитриевой, Е.И. Бабошина В.А. [4–9] и др.

Автоматизация даст возможность контроля, как в рамках ОПОП, так и между различными программами, позволит обеспечить соблюдение корректных форм и макетов учебно-методических документов.

Одним из основных инструментов автоматизации учебно-методической документации являются специализированные программные продукты, которые позволяют создавать и редактировать документы, управлять их версиями.

Поскольку составление титульных листов и листов утверждений занимает много времени и для решения данной проблемы кафедрой математики и информатики ТИ(ф) СВФУ была разработана программа, которая помогает сформировать вышеуказанные документы автоматически.

Предварительная работа включает в себя формирование базы данных, которая представляет собой табличный документ, содержащий в себе все необходимые данные для генерации документов. Поля входящие в Excel представлены в таблице 2.

Таблица 2

Номер столбца	Поле	Примечания
0	Группа	-
1	Уровень образования	Бакалавриат / Специалитет
2	Направление подготовки / специальности	Шифр и наименование
3	Направленность (профиль) программы	-
4	Форма обучения	Очная / заочная / очно-заочная
5	Вид документа	Рабочая программа дисциплины / рабочая программа практики / программа итоговой государственной аттестации / факультатив
6	Шифр дисциплины	-
7	Наименование дисциплины	-
8	Ссылка на курс в Moodle	Moodle – электронная информационно-образовательная среда
9	Заголовок курса в Moodle	
10	Эксперт со стороны выпускающей кафедры	ФИО, должность
11	Эксперт со стороны обеспечивающей кафедры	ФИО, должность
12	Автор	ФИО, должность
13	Автор	ФИО, должность (в родительном падеже)
14	E-mail автора	-
15	Кафедра разработчика	Сокращенное название
16	Заведующий кафедрой разработчика	ФИО
17	Ответственный за учебно-методическую работу на кафедре разработчика	ФИО

Номер столбца	Поле	Примечания
18	Выпускающая кафедра	Сокращенное название
19	Заведующий выпускающей кафедрой	ФИО
20	Специалист учебно-методического отдела	ФИО
21	Председатель учебно-методического совета	ФИО
22	Заведующий библиотекой	ФИО
23	Год	–

Входными данными выступают учебные планы, расчет часов и штатов (закрепление дисциплин за преподавателями), оценочные средства и т.д. На основании полученных данных формируется база данных учебно-методической информации.

Данное приложение позволяет создать шаблоны титульных листов и листы утверждений таких документов как: рабочая программа дисциплины, рабочая программа практик, фонда оценочных средств, для чего были реализованы отдельные кнопки (рис 1.).

Главная форма приложения представлена на рисунке 1.



Рис. 1. Главная форма приложения

При создании функции «Создание ЭУМКД», «Создание ФОС», «Создание РП практики», «Создание ВКР» были проанализированы макеты данных документов и подготовлены шаблоны, на основе которых происходит генерация документов.

Данное приложение использовалось кафедрой при составлении учебно-методической документации на 2023–2024 учебный год, что позволило сократить количество ошибок при разработке и актуализации учебно-методической документации.

Литература

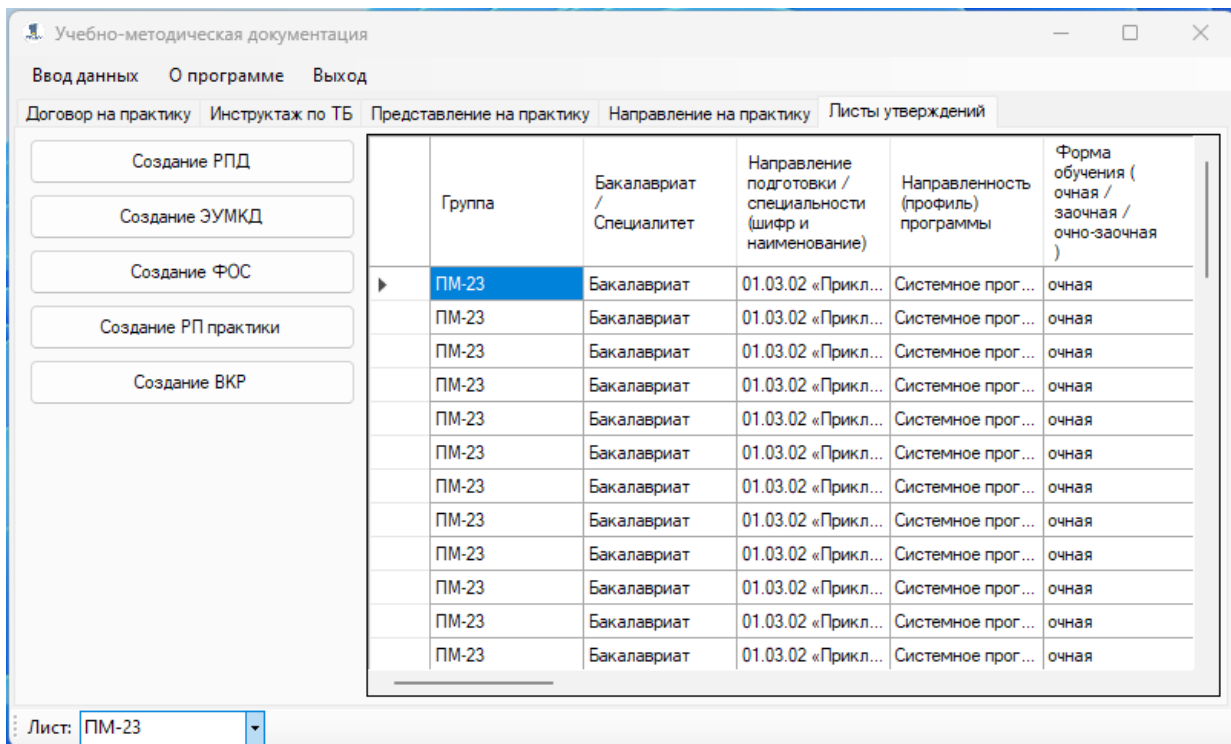
1. Постановление Правительства РФ от 20.10.2021 N1802 «Об утверждении Правил размещения на официальном сайте образовательной организации в информационно-телекоммуникационной сети «Интернет» и обновления информации об образовательной организации, а... Утверждены постановлением Правительства Российской Федерации от 20 октября 2021 г. N1802
2. ПОЛОЖЕНИЕ о разработке учебно-методического комплекса дисциплины (модуля) образовательной программы среднего профессионального образования в СВФУ от 19.02.2019 г. (ред. от 12.04.2023)
3. Семенова, Е.О. Автоматизированное Создание учебно-методической документации / Е.О. Семенова, В.М. Самохина // Современная наука: актуальные проблемы теории и практики. Серия: Естественные и технические науки. – 2023. – № 5. – С. 105–108. – DOI 10.37882/2223–2966.2023.05.30. – EDN KUBRTO.
4. Дмитриева, Е.И. Средства автоматизации учебного процесса в высших учебных заведениях / Е.И. Дмитриева. – Текст: непосредственный // Молодой ученый. – 2020. – № 36 (326). – С. 9–11. – URL: <https://moluch.ru/archive/326/73454/> (дата обращения: 03.10.2023).
5. Клишин А. П., Мытник А.А. Автоматизация деятельности учебного подразделения вуза // Инновации в государственном и муниципальном

управлении: опыт решения социальных и экономических проблем. 2014. С. 38–43.

6. Рзун И. Г., Крутова И.К. Автоматизация деятельности учебного заведения // Мир гуманитарного и естественнонаучного знания. Материалы V Международной научно-практической конференции. 2013. С. 31–40
7. Зубенко Д.П., Зубренкова О.А. Направления автоматизации образовательной деятельности // Вестник НГИЭИ. 2016. № . 12(67). С. 7–11.
8. Бабошин, В.А. Особенности автоматизации процессов управления образовательной деятельностью / В.А. Бабошин, А.В. Костюк // I-methods. – 2018. – Т. 10, № 4. – С. 24–31.
9. Сиваков В.В., Соломников А.А., Адамович И.Ю., Строев С.П. Автоматизация ведения учебно-методической документации образовательной организации // Высшее образование в России. 2021. Т. 30. № 8–9. С. 34–43. DOI: 10.31992/0869–3617–2021–30–8–9–34–43

AUTOMATION OF EDUCATIONAL AND METHODOLOGICAL DOCUMENTATION OF AN EDUCATIONAL ORGANIZATION

Samokhina V.M.

Northeastern Federal University named after M.K. Ammosov in Neryungri

The article considers the problem faced by all educational organizations, namely, the correctness of filling in the educational and methodological documentation provided on the educational organization's website. In particular, when checking the educational and methodological documentation, the following violations were revealed: errors in the design of the title page, as well as in the approval sheets, as a rule, this is an incorrectly specified discipline cipher, the name of the discipline, the year, i.e. technical errors. To eliminate such errors, an application was created that allows you to create the necessary documents. The formation of a database including fields for generating documents is described. The use of this application has reduced the number of errors in the development and updating of educational and methodological documentation. The paper considers the concept of automation of the educational

process, analyzes the work of scientists working in this direction, as well as describes the advantages of automation.

Keywords: automation, educational organization, educational and methodological documentation, educational and methodological complex of the discipline.

References

1. Decree of the Government of the Russian Federation of 10/20/2021 N1802 "On approval of the Rules for posting on the official website of an educational organization in the information and telecommunications network "Internet" and updating information about the educational organization, and... Approved by the Decree of the Government of the Russian Federation of October 20, 2021 N1802
2. REGULATIONS on the development of the educational and methodological complex of the discipline (module) of the educational program of secondary vocational education in NEFU dated 19.02.2019 (ed. from 12.04.2023)
3. Semenova, E.O. Automated Creation of educational and methodological documentation / E.O. Semenova, V.M. Samokhina // Modern science: actual problems of theory and practice. Series: Natural and Technical Sciences. – 2023. – No. 5. – PP. 105–108. – DOI 10.37882/2223–2966.2023.05.30. – EDN KUBRTO.
4. Dmitrieva, E.I. Means of automating the educational process in higher educational institutions / E.I. Dmitrieva. – Text: direct // Young scientist. – 2020. – № 36 (326). – P. 9–11. – URL: <https://moluch.ru/archive/326/73454/> (accessed: 03.10.2023).
5. Klishin A. P., Mytnik A.A. Automation of the activity of the educational unit of the university // Innovations in state and municipal management: experience in solving social and economic problems. 2014. pp. 38–43.
6. Rzun I. G., Krutova I.K. Automation of educational institution activity // The world of humanities and natural science knowledge. Materials of the V International Scientific and Practical Conference. 2013. pp. 31–40
7. Zubenko D.P., Zubrenkova O.A. Directions of automation of educational activity // Bulletin of the NGIEI. 2016. No. 12(67). pp. 7–11.
8. Baboshin, V.A. Features of automation of educational management processes / V.A. Baboshin, A.V. Kostyuk // I-methods. – 2018. – Т. 10, No. 4. – P. 24–31.
9. Sivakov V.V., Solomnikov A.A., Adamovich I. Yu., Stroyev S.P. Automation of maintaining educational and methodological documentation of an educational organization // Higher education in Russia. 2021. Т. 30. No. 8–9. pp. 34–43. DOI: 10.31992/0869–3617–2021–30–8–9–34–43

Исследование понятия эквивалентности в лингвистической школе теории перевода

Лю Байвэй,

доктор филологических наук, профессор, Хэйлунцзянский университет
E-mail: 7116660@qq.com

Сю Цзяцзинь,

магистрант, Хэйлунцзянский университет
E-mail: 563618672@qq.com

Понятие эквивалентности является одной из важных существенных характеристик перевода, которая имеет решающее значение для раскрытия сущности перевода. Поэтому с изменением определения перевода предлагаются различные трактовки эквивалентности. После извлечения, сопоставления и анализа понятия эквивалентности в теориях перевода Якобсона, Кэтфорда, Найды и Ньюмарка в статье делается вывод о том, что понятие эквивалентности в процессе исследования теорий перевода лингвистической школы условно разделяется на три этапа: статическое лингвистическое сопоставительное исследование, исследование функционального взгляда и исследование в различных типах текстов. Среди них эквивалентность Якобсона – это информационная эквивалентность между лингвистическими символами; эквивалентность Кэтфорда – это контекстная эквивалентность между предложениями; Найда фокусируется на функции перевода и стремится к «эффекту эквивалентности»; а Ньюмарк рассматривает способы перевода для достижения различных «эквивалентностей» с точки зрения типов текстов.

Ключевые слова: перевод; эквивалентность; Якобсон; Кэтфорд; Найда; Ньюмарк.

Введение

Сам акт перевода предполагает наличие двух языков – «оригинала» и «перевода».[1] Целью перевода является не только преобразование слов, но и деятельность по культурному обмену. Поэтому любой вид культурной деятельности имеет свои стандарты и правила, которым необходимо следовать, и можно сказать, что определения стандартов перевода различны в древности и современности, в стране и за рубежом. Янь Фу в своей «Теории природного развития» выдвинул в качестве основного стандарта перевода «Верность, понятность, элегантность», Линь Юйтан – «Верность, грамотность и красота», а затем Мао Дунь, Фу Лэй и другие переводчики выдвинули стандарт «Сходство»; как видно, все стандарты, к которым стремятся переводчики, связаны с реализацией полной или абсолютной эквивалентности между языком оригинала и языком перевода.[1]

Являясь одним из спорных вопросов в области перевода на протяжении многих лет, понятие «эквивалентность» вызывает разногласия и среди западных переводчиков. Представители лингвистической школы – Якобсон, Кэтфорд, Найда и Ньюмарк – занимались теорией перевода «эквивалентность» и каждый дал свою научную интерпретацию, в результате чего понятие «эквивалентность» получило различные толкования и постепенно совершенствовалось.

Сравнительное исследование статического языка понятия эквивалентности

1. Якобсон – Информационная эквивалентность между лингвистическими символами

Якобсон начинает свое эссе «О лингвистических проблемах перевода» с опровержения аргумента Рассела о том, что «никто не может понять слово «сыр», если он не обладает нелингвистическими знаниями о нем», утверждая, что любой человек, не имеющий культурного опыта приготовления сыра, может его понять, поскольку его можно интерпретировать, например, как «пища, приготовленная из прессованного творога».[2] В данном случае лексическое значение слова «сыр» – это лингвистический факт, символический факт, а интерпретируемая часть – это другой лингвистический факт, другой символический факт, показывает, что язык и символы эквивалентны, и смысл связан с символами и имеет мало отношения к самой вещи или объекту, а процесс интерпретации или замены их более развитыми символами – это перевод.

Данная статья является хэйлунцзянским проектом по исследованию и планированию (2022-KYYWF-1153)

Именно на основе нового понимания природы перевода, обусловленного языком и символами, он разделяет перевод на три основные категории: внутрилингвистический, межлингвистический и межсимволический перевод. Внутрилингвистический перевод, т.е. интерпретация слова, может осуществляться с помощью синонимов или окольным путем, однако синонимы, как правило, также не являются точным эквивалентом исходного слова. При межлингвистическом переводе также невозможно достичь полной эквивалентности. Например, английское слово «cheese» может означать «сыр», а русское слово «сыр» – нет. «Оно означает только «продукт из забродившего, спрессованного творога».[2] В этом случае для перевода слова с одного языка на другой необходимо обратить внимание на информацию, стоящую за передаваемыми символами, т.е. на информационную эквивалентность.

Отсюда видно, что понятие Якобсона – «поиск эквивалентности в разных языковых явлениях», т.е. перевод предполагает наличие двух эквивалентных информационных в двух разных лингвистических символах. По его словам, «это главная проблема, которую нужно изучать в лингвистике».

2. Кэтфорд – Контекстная эквивалентность между предложениями

Кэтфорд утверждает, что понимание перевода как процесса транскодирования является дефектным, игнорируя тот факт, что каждый код имеет свое особое значение в различных культурных тенденциях, и значение является характеристикой каждого языка.

Поэтому в книге «Лингвистическая теория перевода» он определяет перевод как «замену текстового материала на одном языке текстовым материалом на другом языке, имеющим эквивалентное значение»,[3] и, соответственно, выдвинул основную проблему перевода – поиск эквивалентных компонентов, которые, как можно судить, служат для реализации конверсии. Как же выявить эквивалентные компоненты для реализации действия замещения? Он объясняет это с двух сторон: во-первых, перевод по своей природе динамичен, поэтому эквивалентность может быть достигнута за счет текстовой эквивалентности и формального соответствия, но иногда конкретная лексическая единица в языке оригинала не имеет эквивалентной формы в переводном языке, например, определенный артикль в выражении «the sun also rises» имеет нулевой аналог в китайском языке. В этом случае только на уровне фразы (более высокий уровень) он может представлять собой эквивалент. Формальная эквивалентность означает, что любой переводной текст имеет свою грамматическую категорию по отношению к оригинальному тексту, поэтому формальная эквивалентность является относительной, а не абсолютной; во-вторых, с точки зрения условий, необходимо, чтобы переводной текст разделял с оригинальным текстом определенные случаи, т.е. контексты; таким

образом, чем больше общих контекстов, тем выше качество перевода.

Исходя из этого, можно проанализировать, что Кэтфорд переносит «информационную эквивалентность между лингвистическими символами оригинала и перевода» Джекобсона на уровень предложения, причем предложение является самой крупной единицей исследования, т.е. если часть ситуации в исходном и переводном предложении совпадает или даже идентична, то они могут быть заменены друг другом, что составляет эквивалентную связь и делает перевод возможным.

Функциональный взгляд на понятие эквивалентности

Найда утверждает, что в процессе перевода недостаточно просто перечислить некоторые эквиваленты одного и того же, а необходимо располагать более убедительным набором методов. Он указывает на способы воспроизведения одной и той же информации с языка оригинала на язык перевода, что требует генеративно-трансформативного взгляда на язык.

Вначале он анализирует и углубляется в теорию глубинных структур Хомского и определяет несколько самых основных глубинных структур в английском синтаксисе, т.е. 7 основных предложений.[4] Вначале он анализирует и углубляется в теорию глубинных структур Хомского и определяет несколько самых основных глубинных структур в английском синтаксисе, т.е. 7 основных предложений. Основная идея заключается в том, что люди в основном одинаковы в выражении глубинной структуры семантики, и перевод может быть точно основан на этой глубинной структуре, т.е. на получении эквивалентности по глубинной семантической структуре перед созданием поверхностной структуры, т.е. сначала смысл, потом форма. Переводческая теория «функциональной эквивалентности» Найды исходит из перевода Библии, в которой, по сути, подчеркивается, что переводной текст должен играть для читателей роль оригинального текста, т.е. читатели переводного текста могут достичь той же степени понимания и восприятия оригинального текста, что и читатели оригинального текста.

Таким образом, эквивалентность Найды вышла за рамки прежних сопоставительных исследований, в которых внимание уделялось только статичной языковой форме оригинала в переводном тексте, т.е. категории эквивалентности «слово в слово» и «предложение в предложение», и, исходя из глубокой семантической структуры языка, делает акцент сначала на эквивалентности смысла, ориентируясь на семантическое качество переводного текста; затем на эквивалентности формы, а конечной целью является достижение максимального эквивалентного эффекта перевода. Он рассматривает перевод не как односторонний процесс передачи информации, т.е. оригинальный текст – переводчик – переводной текст, а как ин-

терапевтический и динамичный процесс, т.е. двустороннюю обратную связь между читателями переводного текста и читателями оригинального текста, проясняет цель перевода и сущность «эквивалентности» перевода.

Понятие эквивалентности в различных типах текстов

Ньюмарк указывает на ограниченность эквивалентности Найды, т.е. теория применима только к одному принципу.[5] Он утверждает, что необходимо учитывать различные типы текстов и выполняемые ими функции, а затем выбирать соответствующий им метод перевода для достижения соответствующей цели и стандарта перевода.

Функциональная эквивалентность придает большое значение принципу «смысл – на первом месте, форма – на втором», в то время как Ньюмарк считает, что для разных типов текстов должны применяться разные подходы. Для литературных произведений, писем, автобиографий и других экспрессивных текстов необходимо использовать экспрессивную функцию языка и осуществлять семантический перевод, т.е. максимально точно передавать оригинальный текст; для интервью, коммуникативных диалогов и других речевых текстов необходимо в полной мере использовать функцию языка для передачи информации и создания эффекта и осуществлять коммуникативный перевод, т.е. делать акцент на коммуникативной ценности языка и передавать информацию оригинального текста, отдавая приоритет значению, а не форме. Как видно, две теории перевода Ньюмарка дополняют друг друга, каждая из них имеет свои преимущества и не может существовать изолированно, а каждый текст, функция, цель перевода, метод перевода – это системное существование.

Если Найда развивает эквивалентность перевода от формальной эквивалентности символов и текстов до эквивалентности эффекта перевода читательских размышлений и читательского опыта, то Ньюмарк далее анализирует и детализирует различные типы текстов «для достижения какой цели перевода», «для осуществления какого эффекта перевода» и какие методы перевода следует использовать для достижения различных «эквивалентностей», поэтому эквивалентность Ньюмарка является гибкой и относительно комплексной.

Заключение

О понятиях «эквивалентность», четыре вышеупомянутых автора проанализировали природу и условия «эквивалентности» в переводе. Концепция Якобсона о «эквивалентности между различными языковыми явлениями» закладывает основу для дальнейшего обсуждения этого вопроса; концепция Кэтфорда о «межсентенционной контекстуальной эквивалентности» фактически еще больше про-

ясняет точку зрения Якобсона; концепция Найды о «функциональной эквивалентности» фактически основана на реакции читателя, что уже не ограничивается статическим сравнением языков, а подчеркивает цель перевода, функцию переводного текста и стремление к «эквивалентному эффекту»; Ньюмарк также рассматривает различные способы перевода для достижения «эквивалентности» с точки зрения типов текстов, как по форме, так и по содержанию языка.

Как видно, понятие эквивалентности в теории перевода лингвистической школы не существует самостоятельно, а поочередно расширяется и дополняется на плечах гигантов и, наконец, постепенно доводится до совершенства. Интерпретация и изучение понятие эквивалентности, несомненно, будут способствовать дальнейшему развитию теории перевода и постоянному совершенствованию переводческой практики.[6] С какой бы стороны мы ни рассматривали проблему «взаимности» в переводе, мы можем прийти к одному и тому же выводу: «эквивалентность» не абсолютна, а относительна. Переводчику необходимо проанализировать тип оригинального текста перед переводом, а затем по-разному работать с ним в зависимости от цели перевода и читателей переводного текста, что способствует дальнейшему повышению качества перевода.

Литература

1. Лянь Синь. Проблема взаимности в переводе[J]. Журнал Фуцзяньского высшего коммерческого колледжа, 2011(04):70–74.
2. Jakobson, Roman. On Linguistics Aspects of Translation[A]. Lawrence Venuti. The Translation Studies Reader[C]. London&New York: Routledge, 2000.232–239.
3. Catford. J. C. A Linguistic Theory of Translation[M]. London: Oxford University Press, 1965.20–27.
4. Лю Цзюньпин. Строительство современной науки о переводе: от Хомского до Найды[J]. Иностранные языки (журнал Шанхайского университета международных исследований), 1996(02):28–32.
5. Newmark P. Approaches to translation.Shanghai: Shanghai Foreign Language Education Press. 2001.38–62.
6. Го Цзяньчжун. О западной концепции переводческой эквивалентности[J]. Китайский перевод, 1986(05):2–7.

EXPLORING THE CONCEPT OF EQUIVALENCE IN THE LINGUISTIC SCHOOL'S THEORY OF TRANSLATION

Liu Baiwei, Xiu Jiajin
Heilongjiang University

The concept of equivalence is one of the important essential features of translation, which is of decisive significance in revealing the essence of translation. Therefore, with the changes in the definition of translation, different interpretations of equivalence have been proposed. The article extracts, compares and analyzes the concept of equivalence in the translation theories of Jacobson, Catford, Nida and Newmark, and concludes that the concept of equivalence is

roughly divided into three phases in the research process of linguistic school translation theories, i.e., static linguistic comparison research, functionalist perspective research and textualist perspective research. Among them, Jakobson's equivalence is the equivalence of information between symbols; Catford's equivalence is the equivalence of context between sentences; Nida focuses on the function of translation and pursues the «equivalent effect»; and Newmark discusses the translation methods to achieve different «equivalence» from the perspective of text types.

Keywords: translation; equivalence; Jakobson; Catford; Nida; Newmark.

References

1. Lian Xin. The problem of reciprocity in translation[J]. Journal of Fujian Higher Commerce College, 2011(04):70–74.
2. Jakobson, Roman. On Linguistics Aspects of Translation[A]. Lawrence Venuti. The Translation Studies Reader[C]. London&New York: Routledge, 2000.232–239.
3. Catford. J. C. A Linguistic Theory of Translation[M]. London: Oxford University Press, 1965.20–27.
4. Liu Junping. Building a modern science of translation: from Chomsky to Nida[J]. Foreign Languages (Journal of Shanghai University of International Studies), 1996(02):28–32.
5. Newmark P. Approaches to translation.Shanghai: Shanghai Foreign Language Education Press. 2001.38–62.
6. Guo Jianzhong. On the Western concept of translation equivalence[J]. Chinese Translation, 1986(05):2–7.

Формирование готовности студентов педагогического вуза к преподаванию современной китайской музыки

Хуан Фань,

аспирант, ФГБОУ ВО «Башкирский государственный педагогический университет им. М. Акмуллы»
E-mail: 1277822640@qq.com

Дайнова Гузель Закуановна,

кандидат педагогических наук, доцент кафедры музыкального и хореографического образования, ФГБОУ ВО «Башкирский государственный педагогический университет им. М. Акмуллы»
E-mail: dainovagz@yandex.ru

В статье рассматриваются вопросы, связанные с формированием готовности студентов педвуза к преподаванию современной китайской музыки. В процессе изучения китайской музыкальной культуры необходим учет культурной специфики и особенностей, связанных с видами и направлениями китайской музыкальной культуры, при этом важно понимать, что необходима опора на связь с музыкальными образцами европейской культуры для более полного содержательного освоения и понимания.

В результате проведенного исследования был сделан вывод о том, что формирование готовности студентов педвуза к преподаванию современной китайской музыки представляет собой актуализируемое, интегративное, базирующееся на историко-теоретических знаниях, интеллектуально и социокультурно обусловленное качество. Оно проявляется в процессе профессиональной деятельности педагога.

При определении четкой структуры формирования готовности студентов педвуза к преподаванию современной китайской музыки возможно эффективно реализовать выделенные формы и методы формирования готовности студентов педагогического вуза к преподаванию китайской музыки.

Ключевые слова: формирование, готовность студентов, преподавание современной китайской музыки.

Развитие интереса к проблеме формирования готовности студентов педагогических вузов к преподаванию современной китайской музыки устойчиво растет. Происходящие в обществе изменения, в частности установление более тесных взаимоотношений между Китаем и Россией предполагает необходимость подготовки будущих специалистов системы образования, владеющих знаниями, умениями и навыками в области межэтнического взаимодействия двух культур.

Специфика современной китайской музыки неоднозначна, главными чертами которой является многозначность, многослойность. В числе проблем по освоению современной китайской музыки, в нашей стране – недостаточная информированность в данной области. С другой стороны, решение проблемы формирования готовности студентов педвуза к преподаванию современной китайской музыки связано с поиском инновационных форм и методов преподавания культурных основ и освоения традиций и национальных систем различных народов. В любом случае взаимоотношения между странами развиваются с положительной тенденцией, что влечет за собой появление новых интересных форм взаимодействия в «образовательном поле» и диктует необходимость решения данных актуальных вопросов.

Современное состояние вузовского образования ставит новые задачи перед подготовкой учителей для преподавания современной китайской музыки, выявляет новые формы, методы и технологии формирования готовности студентов педагогических вузов к преподаванию современной китайской музыки. При решении данной проблемы важно учитывать результаты педагогических исследований, посвященных этой теме.

Различные аспекты теории и практики профессионального развития педагогов представлены в трудах Р.М. Асадуллина, В.Л. Бенина, Н.В. Кузьминой, Л.Н. Митиной, А.К. Тряпициной, А.В. Колесниковой и других ученых.

Концептуальные основы формирования готовности к педагогической деятельности, изучение педагогических особенностей и мастерства учителя раскрыты в исследованиях Ф.Н. Гоновой, Н.В. Кузьминой, Ю.Н. Кулюткина, А.К. Марковой, В.А. Сластенина, Л.М. Фридмана, А.И. Щербакова.

Актуальными являются исследования, раскрывающие особенности культурной когнитивно – образовательной среды, ориентированной на ознакомление будущих педагогов – музыкантов с вокальным искусством Китая становления и реали-

зации педагога как субъекта педагогической деятельности (Пичугина Л.Н., Ван С., Чжан Т. и др.).

Условия и факторы, которые оказывают позитивное влияние на динамику профессионального развития и личностных изменений студентами при освоении различных музыкальных культур, в том числе китайской, в условиях образовательного процесса педвуза раскрыты Л.Н. Пичугиной, Э.Б. Ануфриевой.

В области художественной культуры и образования России и Китая основой исследования являются работы Н.А. Виноградовой, Е.В. Завадской, Ду Яньянь, Н. Молевой, Э. Белютина, Вань Цзянь Цзюнь.

Анализ литературы по проблеме исследования показал, что на сегодняшний день существуют исследования, обосновывающие необходимость изучения различных культурных особенностей Китая и погружение в содержательную составляющую музыкального искусства. Все это создает определенные предпосылки для изучения поставленного вопроса в статье.

Несомненно большое значение имеет изучение и освоение этнических особенностей китайской музыкальной культуры и образования, формирования у студентов «этнического багажа» знаний в изучаемой области, что является ведущим направлением при организации основополагающим при организации процесса. Сяньюй Хуан исследуя систему музыкального образования в Китае, описывает более 100-летнюю ее историю и выявляет характерные особенности. Исследователь отмечает, что «концепцию эстетического и музыкального воспитания определяют музыкальные идеи древнего философа Конфуция, эстетические идеи нового культурного движения Кан Ювэй, Лян Цичяо, которые ориентированы на совершенствование личности, воодушевление, обогащение души; самосовершенствование, воспитание добродетели, нормативного поведения. Современные концепции музыкального образования Китая также ориентируются на эту линию, воспитывают личность с активным отношением к жизни, способную воспринимать и любить красоту окружающего мира [1, с. 155].

Гуань Юэ обосновывает проблему формирования у китайских студентов представлений о европейской музыкальной культуре на основе стилевого подхода и пишет, что «Освоение китайскими студентами европейской музыкальной культуры выступает актуальной задачей в современной педагогике Китая, отражающей общемировую тенденцию к интенсивному сближению западной и восточной цивилизаций, упрочению связей и взаимовлияния разных национальных культур. Курс по изучению европейской музыкальной культуры включен как обязательный компонент обучения в учебные планы общеобразовательных школ и педагогических вузов Китая, наряду с дисциплинами, направленными на освоение обучающимися национальных музыкальных традиций» [2, с. 104].

Формирование готовности студентов педвуза к преподаванию современной китайской музыки

связано также с обоснованием субъектного подхода в педагогической науке. Здесь конечно вырисовывается опора на личностно-ориентированную и субъектную организацию педагогического процесса при котором ведущую роль будет играть личность будущего учителя. Здесь можно опираться на исследования Р.М. Асадуллина, который концептуально обосновывает субъектный подход в подготовке учителя. При этом автор акцентирует о возможности развития субъектной позиции педагога, которая становится основой личностного развития и саморазвития будущего педагога [3].

Исследования Н.И. Кашиной охватывают проблему организации проектного метода со студентами в китайских вуза, при этом освоение национальной культуры становится основным аспектом для изучения в том числе в ракурсе данной педагогического метода [4, с. 13].

Таким образом, в литературе представлены различные аспекты формирования готовности будущих педагогов, в том числе при освоении китайской музыкальной культуры.

В трудах отечественных ученых формирование готовности студентов педвуза к преподаванию современной китайской музыки рассматривается как актуализируемое, интегративное, базирующееся на историко-теоретических знаниях, интеллектуально и социокультурно обусловленное качество. Оно проявляется в процессе профессиональной деятельности педагога.

В целом, теоретический анализ показал, что формирование готовности студентов педвуза к преподаванию современной китайской музыки, осуществляется сегодня в разных вариантах в системе педагогического образования студента, а именно – высшего профессионального. Между тем, вне внимания исследователей остались вопросы формирования готовности студентов педвуза к преподаванию современной китайской музыки.

В целом, роль и значение изучения китайской музыки велика, так как она обладает уникальным национальным и творческим потенциалом, погружаясь в который любой человек станет сопричастен к необычайной «философски-ориентированной» культуре Китая. Также ее необходимо изучать в настоящее время, чтобы, во-первых, уметь определять качество такой музыки, во-вторых, способствовать ознакомлению с ней всех любителей музыки, живущих в России, кто заинтересуется ею. Важно также содействовать расширению звуковой палитры новыми красками, которыми богата китайская музыкальная культура.

В вопросах приобщения подрастающего поколения к европейской музыкальной культуре китайская образовательная система во многом ориентирована на «русскую модель» благодаря распространенной в середине XX века практике подготовки китайских музыкантов в советских музыкальных вузах [1, с. 155]. Большинство школьных и вузовских учебников, включающих разделы

по истории европейской музыкальной культуры, и сегодня ориентированы на фундаментальные исследования российских ученых в данной области. Это касается, в частности, трактовки самого содержания процесса формирования представлений о европейской музыкальной культуре, которое раскрывается как «комплексный педагогический процесс вовлечения обучающихся в мир ценностей европейской цивилизации в процессе изучения этапов и особенностей развития музыкального искусства» [5, с. 39].

Большую научную задачу составляют определение содержания и технологий высшего педагогического образования на основе учета требований социума, а с другой, психологии современного студента.

На сегодняшний день можно говорить только о том, что объективно философия преподавания современной китайской музыки в целом такая же, как и российской музыкальной культуры, однако существуют некоторые различия и даже проблемы с практической реализацией.

Например, погружение китайских студентов в логику интонационной стилистики европейской музыкальной культуры наравне с китайской становится, на наш взгляд, фундаментом в организации процесса работы со студентами. Так как освоение культурных образцов и представлений о разнице двух полярных составляющих мировой культуры является ведущим в понимании важнейших музыкальных явлений и эпох.

При этом ведущим направлением обучения становится опора на стилиевой подход при освоении музыкальных произведений мировой музыкальной культуры, освоение интонационных и семантических особенностей культурных артефактов, позволяющих раскрыть «мировоззрение» и ценности культур. Следует также понимать, что философские основания китайской музыкальной культуры «пронизывают» все культурные направления страны, в основе которых лежит понимание законов окружающего миропорядка, законов бытия и т.д. В связи с этим главные идеи музыкального искусства базируются на представлении образа мироздания. Например, ступени пентатоники, которая является основой практически всех направлений и жанров китайской музыкальной культуры ассоциировали с различными стихиями природы, цветам, периодами суток и т.д. То есть понимание музыкального искусства как некоего общественно-социального института и ассоциируется как символы миропорядка.

Большое значение имеет понятие «интонационного словаря», который важно развивать в процессе формирования готовности студентов педагогического вуза к преподаванию современной китайской музыки. Это тот интонационный багаж, который «копиться» у будущих педагогов-музыкантов в процессе накопления музыкально-слухового опыта, анализа и интерпретации музыкальных произведений различных жанров и стилей. Важно понимание истоков китайской музы-

ки и того жанрового своеобразия искусства изучаемой страны. Современная китайская музыка при этом становится выразителем всех идейных и философских оснований культуры Китая, которые заложены с древности в любом из видов музыкального искусства. То есть, изучая культурные особенности китайской современной музыкальной культуры мы непременно обращаемся к подробному рассмотрению всех обозначенных музыкальных явлений которые заложили ее фундамент и стали содержательным артефактом для ее формирования и развития.

Формирование готовности студентов педвуза к преподаванию современной китайской музыки представляет собой актуализируемое, интегративное, базирующееся на историко-теоретических знаниях, интеллектуально и социокультурно обусловленное качество. Оно проявляется в процессе профессиональной деятельности педагога.

При определении структуры готовности студентов педвуза к преподаванию современной китайской музыки мы выделяем следующие компоненты: когнитивный, эмоционально-ценностный и творческий.

Важно определить основные показатели выделенных компонентов готовности студентов педвуза к преподаванию современной китайской музыки. Когнитивный компонент готовности студентов педвуза к преподаванию современной китайской музыки обосновывает тот запас знаний в области музыкального искусства, музыковедения и т.п. необходимого для подробного анализа произведений современного китайской музыкальной культуры. Эмоционально-ценностный компонент выражается в желании постигать произведения современной китайской музыки, эмоционально откликаться на них и способность передавать свои эмоциональные представления обучающимся. Творческий компонент готовности студентов педвуза к преподаванию современной китайской музыки раскрывает способности к музицированию на материале современной китайской музыки, творческому восприятию, умению дать собственную интерпретацию музыкальным образам и содержанию изучаемых музыкальных произведений.

Таким образом, работа в рамках обозначенного направления даст много в определении и развитии студентов и их освоения китайской современной музыкальной культуры

На сегодняшний день в разработке проблемы формирования готовности студентов педвуза к преподаванию современной китайской музыки есть еще много неизученного, например, необходимо создать определенный банк дидактических материалов и пособий по изучению китайской музыки в России, определить наиболее эффективные технологии обучения студентов – будущих учителей музыки с опорой на национальные традиции и особенности китайской культуры. Все это позволит наиболее эффективно реализовать выделенные формы и методы формирования готов-

ности студентов педагогического вуза к преподаванию китайской музыки.

Литература

1. Сяньюй Хуан Система музыкального образования в Китае // Вестник СПбГУКИ. – 2009. – № 2. – С. 155–159.
2. Гуань Юэ Формирование у китайских студентов представлений о европейской музыкальной культуре на основе стиливого подхода // Педагогическое образование в России. – 2021. – № 3. – С. 104–109.
3. Асадуллин Р.М. Об инновационном содержании субъектно-ориентированного педагогического образования // Высшее образование в России № 10, 2019. – С. 106–116.
4. Кашина Н. И., Чжун Хуа Проектная деятельность в процессе изучения дисциплины «история музыки» в китайском музыкальном вузе // Музыкальное и художественное образование в современном евразийском культурном пространстве: международный сб. науч. трудов / Уральский государственный педагогический университет; ответственный редактор Л.В. Матвеева. – Екатеринбург, 2019. – 155 с. – с. 13.
5. Акишина, Е.М. Педагогика искусства и современное художественное образование: монография. – М.: ТЦ «Сфера», 2017. – 306 с.
6. Митина Л.М. Психология личностно-профессионального развития субъектов образования: М.; СПб: История, 2014. – 376с.
7. Пичугина, Л.Н. Культурная когнитивно-образовательная среда педагогического вуза как средство ознакомления российских студентов с китайской вокальной музыкой // Педагогическое образование в России. – 2020. – № 5. – С. 122–130.
8. Виноградова Е.В. Китайская музыка // Музыкальная энциклопедия: в 6 т. Т. 2. – М.: Советская энциклопедия, 1973–1982. – С. 822–824.
9. Гуань Юэ Организация самостоятельной работы студентов по дисциплине «Музыкальное искусство с практикумом»: учебное пособие для студентов педагогических вузов. – Уральский государственный педагогический университет. – Электрон. дан. – Екатеринбург: [б.и.], 2020. – 1 CD-ROM. – Текст: электронный.
10. Куприна Н. Г. К проблеме освоения китайскими студентами опыта европейской музыкальной культуры: истоки классической гармонии // Музыкальное и художественное образование в современном евразийском пространстве: межд. сб. науч. трудов / Урал. гос. ун-т; отв. ред. Л.В. Матвеева. – Екатеринбург: [б.и.], 2019. – С. 34–42.
11. Куприна Н.Г. Стиливого подход как путь ценностного освоения содержания произведений искусства студентами педагогического вуза // Педагогическое образование в России. – 2011. – № 4. – С. 254–261
12. Лосев А.Ф. Проблема художественного стиля. – Киев: Collegium; Киевская Академия Евробизнеса, 1994. – 288 с
13. Медушевский В.В. Интонационная форма музыки: Исследование. – М.: Издательское объединение «Композитор», 1993. – 262 с.
14. Медушевский В. В. К проблеме, сущности, эволюции и типологии музыкальных стилей// Музыкальный современник: сб. ст. – М.: Советский композитор, 1984. – Вып. 5. – С. 4–18.
15. Цай Чжунде История китайской музыкальной эстетики. – Пекин: Издательство народной музыки, 2003. – 316 с.

FORMATION OF THE READINESS OF PEDAGOGICAL UNIVERSITY STUDENTS FOR TEACHING CONTEMPORARY CHINESE MUSIC

Huang Fan, Dainova G.Z.

Bashkir State Pedagogical University named after M. Akmulla

This article discusses issues related to the formation of the readiness of pedagogical university students to teach modern Chinese music. In the process of studying Chinese musical culture, it is necessary to take into account the cultural specifics and features associated with the types and directions of Chinese musical culture, while it is important to understand that it is necessary to rely on connections with musical samples of European culture for a more complete meaningful development and understanding.

As a result of the study, it was concluded that the formation of the readiness of pedagogical university students to teach modern Chinese music is an updated, integrative, based on historical and theoretical knowledge, intellectually and socioculturally determined quality. It manifests itself in the process of professional activity of a teacher.

By defining a clear structure for developing the readiness of pedagogical university students to teach modern Chinese music, it is possible to effectively implement the identified forms and methods of developing the readiness of pedagogical university students to teach Chinese music.

Keywords: formation, student readiness, teaching contemporary Chinese music

References

1. Xianyu Huang System of music education in China // Bulletin of St. Petersburg State University of Culture and Culture. – 2009. – No. 2. – P. 155–159.
2. Guan Yue Formation of Chinese students' ideas about European musical culture based on the stylistic approach // Pedagogical education in Russia. – 2021. – No. 3. – P. 104–109.
3. Asadullin R.M. On the innovative content of subject-oriented pedagogical education // Higher education in Russia No. 10, 2019. – P. 106–116.
4. Kashina N.I., Zhong Hua Project activity in the process of studying the discipline "history of music" at a Chinese music university // Musical and artistic education in the modern Eurasian cultural space: international collection. scientific works / Ural State Pedagogical University; executive editor L.V. Matveeva. – Ekaterinburg, 2019. – 155 p. – p.13.
5. Akishina, E.M. Pedagogy of art and modern art education: monograph. – M.: Sphere shopping center, 2017. – 306 p.
6. Mitina L.M. Psychology of personal and professional development of subjects of education: M.; St. Petersburg: History, 2014. – 376 p.
7. Pichugina, L.N. Cultural cognitive-educational environment of a pedagogical university as a means of introducing Russian students to Chinese vocal music // Pedagogical education in Russia. – 2020. – No. 5. – P. 122–130.
8. Vinogradova E.V. Chinese music // Musical encyclopedia: in 6 volumes. T. 2. – M.: Soviet encyclopedia, 1973–1982. – pp. 822–824.
9. Guan Yue Organization of independent work of students in the discipline "Musical art with workshop": a textbook for students of

- pedagogical universities. – Ural State Pedagogical University. – Electron. Dan. – Ekaterinburg: [b.i.], 2020. – 1 CD-ROM. – Text: electronic.
10. Kuprina N.G. On the problem of Chinese students mastering the experience of European musical culture: the origins of classical harmony // Musical and artistic education in the modern Eurasian space: international. Sat. scientific works / Ural. state University; resp. ed. L.V. Matveeva. – Ekaterinburg: [b.i.], 2019. – pp. 34–42.
 11. Kuprina N.G. Style approach as a way of value development of the content of works of art by students of a pedagogical university // Pedagogical education in Russia. – 2011. -No. 4. – P. 254–261
 12. Losev A.F. The problem of artistic style. – Kyiv: Collegium; Kyiv Academy of Eurobusiness, 1994. – 288 p.
 13. Medushevsky V.V. Intonation form of music: Research. – M.: Publishing Association “Composer”, 1993. – 262 p.
 14. Medushevsky V.V. On the problem, essence, evolution and typology of musical styles // Musical contemporary: collection. Art. – M.: Soviet Composer, 1984. – Issue. 5. – pp. 4–18.
 15. Tsai Zhongde History of Chinese musical aesthetics. – Beijing: Folk Music Publishing House, 2003. – 316 p.

Сопровождение развития гибких компетенций у педагогов как условие обеспечения безопасной образовательной среды

Чудаева Екатерина Владимировна,

заместитель директора по воспитательной работе
Муниципального общеобразовательного учреждения
«Средняя общеобразовательная школа № 23» Копейского
городского округа
E-mail: shk23@kopeysk-uo.ru

Плохотнюк Марина Александровна,

педагог-психолог Муниципального общеобразовательного
учреждения «Средняя общеобразовательная школа № 23»
Копейского городского округа
E-mail: shk23@kopeysk-uo.ru

Девятова Ирина Евгеньевна,

кандидат педагогических наук, доцент, доцент кафедры
начального образования ГБУ ДПО «Челябинский институт
переподготовки и повышения квалификации работников
образования»
E-mail: devyatova74rus@mail.ru

В статье актуализируется проблема определения условий, обеспечивающих безопасность образовательной среды. Среди ключевых условий рассматривается сопровождение развития гибких компетенций у педагогов. В статье констатируется факт усиления роли надпрофессиональных навыков (гибких компетенций), поэтому важность и необходимость владения данными навыками указывается как приоритет профессионального развития российских педагогов в будущем. Определяются место и роль гибких навыков в личностном и профессиональном развитии педагога. Описание результатов связано с характеристикой модели сопровождения развития гибких компетенций у педагогов в части эмоционального интеллекта как условия обеспечения безопасности образовательной среды. Эффективность реализации представленной модели доказывается результатами констатирующего и контрольного этапов исследования эмоционального интеллекта у педагогов. Статья представляет интерес для практических работников системы общего образования и исследователей.

Ключевые слова: гибкие компетенции педагога, эмоциональный интеллект педагога, безопасность образовательной среды.

Безопасность – одна из базовых потребностей человека. Безопасность играет одну из ключевых ролей в формировании личности и поведения человека. Она определяет его уверенность в себе, способность принимать решения и справляться с трудностями. Если человек не чувствует себя безопасно, он может стать закрытым, неуверенным и подозрительным. Удовлетворение же потребности в безопасности позволяет человеку чувствовать себя защищённым и спокойным. Он может сосредоточиться на более высоких уровнях иерархии А. Маслоу, таких как потребность в любви и принадлежности, самоуважении и самореализации [7].

В исследовании Н.С. Ефимовой [5] проводится анализ направлений в изучении безопасности в психологии: психология деятельности безопасности, психология безопасности среды, психология безопасности личности. Автором делается вывод об актуализации обсуждения проблемы психологической безопасности образовательной среды (И.А. Баева [1] и др.), безопасности образовательной среды с позиций деятельности педагогов, администрации, обучающихся и их родителей (Г.М. Коджаспирова, А.Ю. Коджаспиров [6] и др.).

В настоящей статье будет раскрыто одно из условий, обеспечивающее безопасность образовательной среды.

В самом общем представлении безопасность среды определяется сочетанием внутренних и внешних факторов, способствующих сохранению полноценной способности человека устойчиво функционировать и развиваться.

На современном этапе развития образования систематизация и осмысление влияния безопасности среды на личность человека важны для определения условий для гармоничного развития ребёнка, понимания взаимосвязи между его поведенческими реакциями и воздействием среды образовательной организации, роли учителя как субъекта этой среды в удовлетворении базовой потребности в безопасности обучающегося [3].

На необходимость обращения к проблеме безопасности образовательной среды указывает и тот факт, что в Профессиональном стандарте педагога 2013 года определяется, что при реализации трудовой функции «Воспитательная деятельность» учителю общего образования необходима демонстрация в том числе таких трудовых действий как «регулирование поведения обучающихся для обеспечения безопасной образовательной среды», «...формирование у обучающихся культуры здорового и безопасного образа жизни» [11].

Также в принятых 2021 году ФГОС начального (п. 34.1.) [9] и основного (п. 35.1.) [10] общего образования среди общесистемных требований к условиям реализации программ начального и общего образования относится «создание комфортной развивающей образовательной среды по отношению к обучающимся и педагогическим работникам, гарантирующей безопасность, охрану и укрепление физического, психического здоровья и социального благополучия обучающихся».

Обобщая выше изложенное, можно заключить, что среди ключевых приоритетов российского образования является обеспечение психологического благополучия и безопасности ребёнка в образовательной организации. А важнейшим гарантом этого выступает фигура педагога.

В этой связи актуализируется вопрос профессионального развития педагога через наполнение этого процесса новыми смыслами и ценностями. В частности, подразумевается профессиональная готовность педагога к проектированию безопасной развивающей образовательной среды.

В методических рекомендациях Н.И. Дзегутовой и А.Р. Кобелевой [4] раскрываются задачи, которые стоят перед педагогом будущего. В частности, указывается, что эти задачи значительно усложнились и требуют развития компетенций диалогового взаимодействия с участниками образовательных отношений, способности нестандартно мыслить и решать профессиональные задачи, которые требуют нешаблонного подхода, аргументировать свою позицию и работать в команде, проявлять лидерские качества и уметь понимать чужие чувства и контролировать свои, то есть формировать эмоциональный интеллект, и т.д.

Авторами делается заключение, что трендами современного образования определяются требования к компетенциям педагога, которые широко известны как «гибкие» компетенции или надпрофессиональные, выходящие за рамки профессиональных предметных и отнесённые к ряду компетенций социально-психологического типа, например, коммуникативные, лидерские, командные и другие.

Действительно, ежедневно педагог активно общается с разными людьми, включая участников образовательного процесса. Для успешного взаимодействия ему необходимо обладать умением не только говорить, но и слушать своего собеседника, быть готовым к сотрудничеству, уметь отстаивать свои взгляды, легко сообщать свои мысли и идеи другим субъектам образовательной среды. В настоящее время эти навыки являются особенно важными, поскольку помогают учителю быстро адаптироваться к изменяющимся условиям, находить нестандартные решения для различных проблем и задач.

Среди «мягких навыков», необходимых современному учителю, выделяют сформированный эмоциональный интеллект.

О важности данного «мягкого навыка» свидетельствует тот факт, что эксперты Всемирного

экономического форума внесли эмоциональный интеллект (или EQ (англ. emotional intelligence)) в топ-10 наиболее важных навыков в 2020 году.

В статье Л.М. Наймушиной раскрывается история становления понятия «эмоциональный интеллект» в психологии. Исследователем проводится анализ различных подходов к определению понятия, отмечаются трудности в его изучении, обосновывается необходимость дальнейшего исследования эмоционального интеллекта как эмоциональной и социальной компетентности, совокупности некогнитивных способностей, компетенций, умений, способности личности распознавать и понимать свои и чужие эмоции, а также управлять ими [8].

Обобщив представления об эмоциональном интеллекте, можно утверждать, что эмоциональный интеллект основан на четырёх факторах: самосознание, самоконтроль, эмпатия, управление отношениями.

Педагогическое общение обладает характеристиками как делового, так и межличностного эмоционального взаимодействия. Процесс коммуникации служит средством выполнения учебно-воспитательных задач. Одним из ключевых аспектов эмоционального интеллекта является его способность создавать и укреплять связи с другими людьми, независимо от внешних обстоятельств. Именно поэтому следует уделять внимание развитию эмоционального интеллекта в педагогическом коллективе.

Ниже будет представлен опыт сопровождения развития эмоционального интеллекта у педагогов в Муниципальном общеобразовательном учреждении «Средняя общеобразовательная школа № 23» Копейского городского округа Челябинской области.

Обращение к проблеме эмоционального интеллекта у педагогов было обусловлено результатами психологической диагностики, проведённой в 2022 году.

В исследовании принимали участие 27 педагогов школы. Характеристики выборки: возраст от 25 до 70 лет; 90% педагогов имеют высшее образование; подавляющее большинство имеют стаж работы более 20 лет и недельную нагрузку в объёме более 25 часов. Особенностью выборки является женский коллектив.

Для изучения особенностей эмоционального поведения педагогов был использован опросник «Эмоциональный интеллект» Д.В. Люсина.

Результаты диагностики представлены на рисунке 1.

По результатам диагностики у 12 (44%) педагогов был выявлен высокий уровень эмоционального интеллекта по всем четырём шкалам: межличностный эмоциональный интеллект, внутриличностный эмоциональный интеллект, управление, понимание эмоций.

Педагоги данной группы демонстрируют умение эффективно управлять своими эмоциями, что является одним из ярко выраженных чувств. Они

обладают возможностью толковать и контролировать свои и чужие эмоциональные проявления.



Рис. 1. Результаты диагностики эмоционального интеллекта педагогов на констатирующем этапе исследования (в %), 2022 год

Способны понимать причины возникновения эмоциональных состояний. Они умеют определять разные виды эмоций по вербальным и невербальным признакам, успешно понимают эмоциональное состояние собеседников. В процессе общения и взаимодействия эти педагоги легко справляются с задачей распознавания эмоций и легко могут определить различные эмоциональные переживания оппонента.

Педагоги со средним уровнем эмоционального интеллекта составили группу из 10 (37%) человек.

Эта группа педагогов проявляет переменную успешность в управлении эмоциональным поведением других людей. В некоторых случаях они не могут сопереживать эмоциональному состоянию другого человека, хотя могут оказать поддержку. В целом понимают и осознают свои эмоции, имеют возможность контролировать их. Могут ошибаться в интерпретации эмоций других людей, что не всегда позволяет отслеживать интенсивность переживаний коллег и учащихся. Если же педагог успешно распознаёт эмоции своих коллег и учащихся, он сможет влиять на их эмоциональное состояние и корректировать их поведение. Педагоги этой группы производят впечатление людей достаточно сдержанных, но могут утратить самообладание и выразить накопившиеся эмоции.

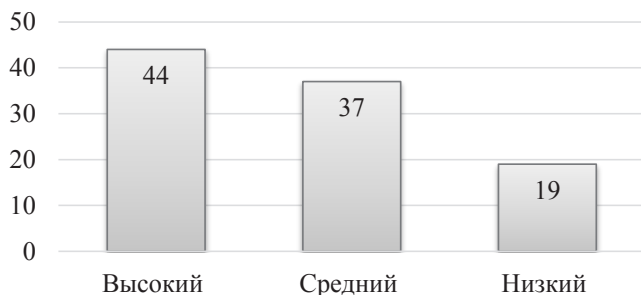
Педагоги с низким уровнем эмоционального интеллекта составили группу из 5 (19%) человек.

У этих педагогов имеется тенденция к возникновению конфликтных ситуаций, которые порой сопровождаются нерешительностью в поведении. Такие педагоги ошибочно считают, что всегда должны контролировать ситуацию, а когда ситуация выходит из-под контроля, стремятся подавить окружающих, высказывая грубость и нетактичность.

Педагоги с низким уровнем эмоционального интеллекта проявляют негативизм и излишнюю критичность в отношении эмоциональных проявлений других людей. Они сталкиваются с трудностями в понимании эмоций у обучающихся или их родителей.

Эти педагоги часто проявляют недоброжелательность, некорректные шутки и игнорируют чув-

ства детей. Могут спорить с коллегами, не учитывая их эмоции и не замечая их раздражение. Их действия вызывают эмоциональное неравновесие. Из-за недостаточного понимания влияния своих эмоций на свое поведение, эти педагоги сталкиваются с серьёзными проблемами не только на профессиональном уровне, но и в личной и общественной жизни. Чаще всего эти педагоги винят ситуацию или других людей. Из-за трудности в понимании и переживании эмоций они стараются избегать ситуаций, где не способны понять свои или чужие эмоции.

У таких педагогов возникают трудности, как в понимании, так и в контроле своих эмоций, могут испытывать внезапные и неуправляемые приступы эмоций, что затрудняет достижение взаимопонимания в конфликтных ситуациях. Могут проявлять холодность и безразличие, скрывают истинные свои эмоции, что затрудняет поддержание дружеских отношений. Эти люди не способны сопереживать и не могут поставить себя на место другого человека, поэтому возникают проблемы в различных сферах жизни: в отношениях с близкими, друзьями, коллегами и обучающимися.

Обобщенная характеристика педагогов с высоким и низким уровнем эмоционального интеллекта представлена в таблице 1.

Таблица 1. Обобщенная характеристика педагогов с высоким и низким уровнями развития EQ

Педагог с высоким уровнем EQ	Педагог с низким уровнем EQ
<ul style="list-style-type: none"> • понимает свои эмоции; • знает, какую роль играют чувства и • эмоции в общении с людьми; • умеет выражать свои эмоции так, чтобы устанавливать и поддерживать доброжелательные отношения с окружающими; • стремится познавать и обогащать свой внутренний мир; • умеет регулировать свои эмоции; умеет управлять внутренней мотивацией, поддерживать настрой на достижение цели. 	<ul style="list-style-type: none"> • конфликтен; • раздражителен; • нерешителен; • стремится держать все под контролем; • подвластен сильному чувству гнева.

По итогам диагностики были сделаны выводы о том, что с высоким уровнем развития EQ 44% педагогов. Следовательно, больше половины педагогов должны быть включены в системную работу по развитию эмоционального интеллекта через сопровождение этого процесса в рамках внутриорганизационного повышения квалификации.

В статье К.П. Сенаторовой [12] изучается понятие «сопровождение» как педагогическая категория. Исследователем отмечается, что основная идея процесса сопровождения состоит во взаимодействии людей для достижения общей цели.

Исходя из этого, совместно с Челябинским институтом переподготовки и повышения квалификации работников образования была разработа-

на и реализована программа, ориентированная на развитие гибких навыков у педагогов, включая развитие эмоционального интеллекта [2].

Модель сопровождения развития гибких компетенций у педагогов МОУ «Средняя общеобразовательная школа № 23» Копейского городского округа представлена на рисунке 2.



Рис. 2. Модель сопровождения развития гибких компетенций у педагогов МОУ «Средняя общеобразовательная школа № 23» Копейского городского округа

Модель представляет собой концентрические круги, последовательность которых раскрывает уровни сопровождения развития гибких компетенций у педагогов: накапливая знания о своих эмоциях, учитель учится ими управлять, подкрепляя собственные умения в реальных ситуациях педагогического общения в образовательном процессе.

Первый уровень – развитие навыка осознания своих эмоций. Одним из примеров практики отслеживания собственных эмоциональных состояний является дневник эмоций. Педагог учится на протяжении всего дня отслеживать, какие эмоции им испытывались, чем были вызваны эти эмоции, отслеживать общий фон настроения. Результаты наблюдения фиксируются в дневнике эмоций по форме:

Факт (событие, человек)	Мысли	Эмоции	Реакция	
			Физические ощущения (тело)	Поведение (действия)

Второй уровень – тренинг навыков управления своими эмоциями. Педагог осваивает практику управления, например, практика «Телесные методы», АВС-технику когнитивно-поведенческой терапии. Групповые тренинги для педагогов позволяют «прокачать» навыки управления агрессией, раздражением, гневом, обидой, апатией, страхом, тревожностью, которые могут быть причиной и следствием конфликтного взаимодействия.

Третий уровень – наставничество в ролевой модели «учитель-учитель», главной целью которого является закрепление навыков управления эмоциями, анализ ситуаций, провоцирующих негативные эмоции, эмоциональное выгорание.

Модель сопровождения развития гибких компетенций у педагогов была реализована в 2022–2023 годах в рамках реализации инновационного проекта «Формирование системы soft-наставничества для развития социальной и творческой активности обучающихся МОУ «СОШ № 23» Копейского городского округа», получившего поддержку Министерства образования и науки Челябинской области в 2021–2023 годах.

Эффективность сопровождения развития гибких компетенций у педагогов в части эмоционального интеллекта была подтверждена результатами повторной диагностики. Её результаты и динамика представлены на рисунке 3.

На контрольном этапе исследования уровня развития эмоционального интеллекта с использованием опросника Д.В. Люсина количество педагогов с высоким уровнем эмоционального интеллекта изменилось, показатель увеличился на 1 человека (4%) с 12 (44%) человек до 13 (48%) человек. При проведении первичной диагностики 37% (10 чел.) педагогов имеют средний уровень эмоционального интеллекта, при проведении повторной диагностики показатель увеличился также на 1 человека (4%). На рисунке 2 можно увидеть, как изменился показатель с низким эмоциональным интеллектом с 5 человек (19%) до 3 человек (11%).



Рис. 3. Сравнение результатов диагностики эмоционального интеллекта педагогов на констатирующем и контрольном этапах исследования (в %), 2023 год

Эффективность реализации модели сопровождения развития гибких компетенций у педагогов была доказана статистическим методом.

Математическо-статистическая обработка экспериментальных данных была выполнена с помощью Т-критерия Вилкоксона. Был проведен анализ показателей первичной и вторичной диагностики эмоционального интеллекта педагогов по методике Д.В. Люсина с целью проверки достоверности измерения этого показателя.

Составим гипотезы:

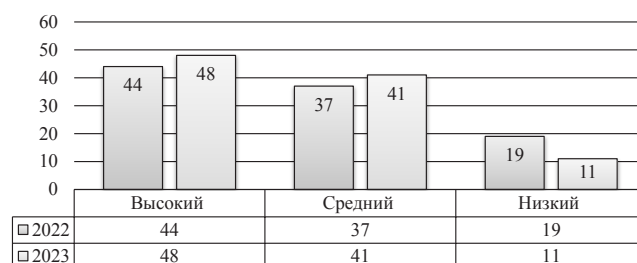
Н0: Интенсивность сдвигов в повышении уровня эмоционального интеллекта педагогов не превосходит сдвигов в снижении уровня эмоционального интеллекта.

H1: Интенсивность сдвигов в повышении уровня эмоционального интеллекта педагогов превышает интенсивность сдвигов в снижении уровня эмоционального интеллекта.

Проранжировав разности пар по их абсолютным значениям в порядке возрастания, рассчитаем сумму рангов. Сумма по столбцу рангов равна $\Sigma=378$.

$$\Sigma x_{ij} = \frac{(1+n)n}{2} = \frac{(1+27)27}{2} = 378.$$



Рис. 4. Ось значимости результатов, полученных по методике «Эмоциональный интеллект» Д.В. Люсина

В этом случае зона значимости расширяется влево, и если бы в этом случае не было «редких» положительных направлений, сумма их рангов была бы равна нулю.

В данном же случае эмпирическое значение T попадает в зону значимости: $T_{эмп} < T_{кр}(0,01)$.

Гипотеза H_1 принимается. Интенсивность сдвигов в повышении уровня эмоционального интеллекта педагогов превышает интенсивность сдвигов в снижении уровня эмоционального интеллекта.

Таким образом, резюмируя результаты работы по сопровождению развития гибких навыков у педагогов, включая развитие эмоционального интеллекта, можно констатировать, что профессиональное поведение педагогов изменилось. Благодаря глубокому пониманию своих эмоций, педагоги научились справляться с разнообразными профессиональными и личными трудностями. Осознание важности эмоциональных выражений во время взаимодействия с детьми и коллегами теперь помогает им успешно коммуницировать с участниками образовательного процесса разного характера и поведения. Понимание своих эмоций позволило педагогам изменять свою самооценку, стремиться к внутренней гармонии и позитивному восприятию жизни.

Ключевым эффектом от реализации модели сопровождения развития гибких компетенций у педагогов в части эмоционального интеллекта стало снижение эмоционального напряжения, профилактика эмоционального выгорания и профессиональных деформаций. Повышение уровня эмоционального интеллекта привело к установлению благоприятных отношений с обучающимися, что привело к качественным изменениям в образовательной среде в контексте обеспечения безопасности как базовой потребности личности.

Таким образом, в ходе теоретического изучения проблемы эмоционального интеллекта педагогов и практической реализации модели сопровождения развития гибких компетенций у педаго-

гов было доказано, что сопровождение развития гибких компетенций у педагогов является эффективным условием обеспечения безопасной образовательной среды.

$$T = \Sigma R_i = 0$$

Сумма рангов «редких» направлений составляет эмпирическое значение критерия T :

$$T_{эмп} = 0$$

$$T_{кр} = 92 (p \leq 0.01)$$

$$T_{кр} = 119 (p \leq 0.05)$$

На рисунке 4 изображена «ось значимости»:

Литература

1. Баева И.А., Волкова Е.Н., Лактионова Е.Б. Психологическая безопасность образовательной среды: развитие личности / Под ред. И.А. Баевой. — М.: Издательство «Нестор-история», 2011. — 272 с.
2. Девятова И.Е. Техники развития гибких навыков у учителей начальной школы / И.Е. Девятова. // Научное обеспечение системы повышения квалификации кадров. — 2021. — № 4 (49). — С. 146–156.
3. Девятова И. Е., Пятакова Е.Н. Психолого-педагогическая безопасность личности ребёнка в образовательной среде начальной школы: методическое пособие / Сост. И.Е. Девятова. — Челябинск, 2020. — 128 с.
4. Дзегутанова Н.И., Коблева А.Л. Развитие «гибких компетенций» педагога в условиях проектирования безопасной развивающей образовательной среды: методические рекомендации / Н.И. Дзегутанова, А.Л. Коблева. — Ставрополь: СГПИ, 2021. — 23 с.
5. Ефимова Н.С. Профессиональная безопасность как педагогическая проблема // Вестник Московского городского педагогического университета. Серия: Педагогика и психология. — 2013. С. 21–29.
6. Коджаспирова Г.М. Словарь психолого-педагогический: Безопасность образовательной среды / М.Г. Коджаспирова. — М.: Экон-Информ, 2010. — 208 с.
7. Маслоу А. Мотивация и личность. — Спб.: Питер, 2019. — 400 с.
8. Наймушина Л.М. История становления понятия «эмоциональный интеллект» в психологической науке // Педагогика: история, перспективы. — 2020. — Том. 3. — № 4. — С. 63–70.

9. Приказ Министерства просвещения Российской Федерации от 31 мая 2021 г. № 286 «Об утверждении федерального государственного образовательного стандарта начального общего образования». URL: <http://publication.pravo.gov.ru> (дата обращения: 16.10.2023).
10. Приказ Министерства просвещения Российской Федерации от 31 мая 2021 г. № 287 «Об утверждении федерального государственного образовательного стандарта основного общего образования». URL: <http://publication.pravo.gov.ru> (дата обращения: 16.10.2023).
11. Профессиональный стандарт. Педагог (педагогическая деятельность в дошкольном, начальном общем, основном общем, среднем общем образовании) (воспитатель, учитель). Приказ Минтруда России от 18.10.2013 № 544н (с изм. от 25.12.2014). URL: <http://www.rosmintrud.ru> (дата обращения: 16.10.2023).
12. Сенаторова К.П. Понятие «сопровождение» как педагогическая категория // Изв. Саратов. ун-та. Нов. сер. Сер. Акрмеология образования. Психология развития. – 2020. – Т. 9, вып. 3 (35). – С. 289–295.

SUPPORT FOR THE DEVELOPMENT OF FLEXIBLE COMPETENCIES AMONG TEACHERS AS A CONDITION FOR ENSURING A SAFE EDUCATIONAL ENVIRONMENT

Chudaeva E.V., Plahotniuc M.A., Devyatova I.E.

«Secondary school No. 23» Kopeysky city district, Chelyabinsk Institute of Retraining and Advanced Training of Educational Workers

The article actualizes the problem of determining the conditions that ensure the safety of the educational environment. Among the key conditions, support for the development of flexible competencies among teachers is considered. The article states the fact of strengthening the role of supra-professional skills (flexible competencies), therefore, the importance and necessity of owning these skills is considered as a priority of professional development of Russian teachers in the future. The place and role of flexible skills in the personal and professional development of a teacher are determined. The description of the results is related to the characteristics of the model of support for the development of flexible competencies among teachers in terms of emotional intelligence as a condition for ensuring the safety of the educational environment. The effectiveness of the implementation of the presented model is proved by the

results of the ascertaining and control stages of the study of emotional intelligence in teachers. The article is of interest to practitioners of the general education system and researchers.

Key words: flexible competencies of a teacher, emotional intelligence of a teacher, safety of the educational environment.

References

1. Baeva I.A., Volkova E.N., Laktionova E.B. Psychological safety of the educational environment: personal development / Edited by I.A. Baeva. Moscow: Publishing house "Nestor-history", 2011. 272 p.
2. Devyatova I.E. Techniques for the development of flexible skills in primary school teachers / I.E. Devyatova. // Scientific support of the personnel training system. 2021. No. 4 (49). pp. 146–156.
3. Devyatova I. E., Pyatakova E.N. Psychological and pedagogical safety of a child's personality in the educational environment of primary school: a methodological guide / Comp. I.E. Devyatova. Chelyabinsk, 2020. 128 p.
4. Dzhegutanova N.I., Kobleva A.L. Development of "flexible competencies" of a teacher in the conditions of designing a safe developing educational environment: methodological recommendations / N.I. Dzhegutanova, A.L. Kobleva. Stavropol: SGPI, 2021. 23 p.
5. Efimova N.S. Professional safety as a pedagogical problem // Bulletin of the Moscow City Pedagogical University. Series: Pedagogy and Psychology. 2013. pp. 21–29.
6. Kojaspirova G.M. Dictionary of psychology and pedagogy: Safety of the educational environment / M.G. Kojaspirova. Moscow: Ekon-Inform, 2010. 208 p.
7. Maslow A. Motivation and personality. St. Petersburg: Peter, 2019. 400 p.
8. Naimushina L.M. The history of the formation of the concept of "emotional intelligence" in psychological science // Pedagogy: history, prospects. 2020. Vol. 3. No. 4. pp. 63–70.
9. Order of the Ministry of Education of the Russian Federation No. 286 dated May 31, 2021 "On Approval of the Federal State Educational Standard of primary general education". URL: <http://publication.pravo.gov.ru> (date of application: 10.16.2023).
10. Order of the Ministry of Education of the Russian Federation No. 287 dated May 31, 2021 "On Approval of the Federal State Educational Standard of basic General Education". URL: <http://publication.pravo.gov.ru> (accessed: 10.16.2023).
11. Professional standard. Teacher (pedagogical activity in pre-school, primary general, basic general, secondary general education) (educator, teacher). Order of the Ministry of Labor of Russia No. 544n dated 18.10.2013 (with amendments from 25.12.2014). URL: <http://www.rosmintrud.ru> (accessed: 10.16.2023).
12. Senatorova K.P. The concept of "support" as a pedagogical category // Izv. Sarat. un-ta. Nov. ser. Ser. Acmeology of education. Psychology of development. 2020. –Vol. 9, issue 3 (35). pp. 289–295.

Формирование навыков профессионально-ориентированного общения у студентов в процессе преподавания РКИ в китайских вузах на первом этапе профессиональной подготовки

Юань Цуншуан,

преподаватель, Чунцинский университет искусств и науки
E-mail: yuan-1993@mail.ru

Хамраева Елизавета Александровна,

доктор педагогических наук, профессор, главный эксперт РАО, заведующая кафедрой лингводидактики РКИ и билингвизма, Московский педагогический государственный университет
E-mail: Elizaveta.hamraeva@gmail.com

В статье анализируются проблемы, связанные с изучением русского языка в высших учебных заведениях Китайской Народной Республики. Автор статьи поднимает вопрос профессионально-ориентированного обучения китайских студентов русскому языку в условиях реализации программы двойных дипломов между китайскими и российскими вузами. Рассмотрев понятие «профессионально-ориентированное обучение» и специфику российско-китайского сотрудничества в области образования, автор статьи затрагивает педагогические и методические аспекты преподавания русского языка китайским студентам на первом этапе их профессиональной подготовки, который проходит в китайском вузе. Основной проблемой обучения русскому языку, по мнению автора статьи, является тот факт, что китайские студенты и преподаватели не привыкли к коммуникативно-ориентированному подходу к изучению иностранного языка, что приводит к серьезным ошибкам в речевой деятельности. Вторая проблема – отсутствие личностно-ориентированного подхода в китайской методике. Анализируя эти две проблемы, автор статьи ищет выход, как исправить ситуацию в сложившейся китайской методике преподавания иностранного языка.

Ключевые слова: русский язык как иностранный, высшее образование, образовательная программа, профессионально-ориентированное обучение, коммуникативный метод, личностно-ориентированный подход.

В настоящее время в КНР русский язык как специальность преподается в семидесяти вузах, в которых учится около семи тысяч студентов и работает примерно семьсот преподавателей. Но и непрофильные вузы и факультеты университетов Китая вводят в свои программы изучение русского языка, что оправдано состоянием дружественных и деловых отношений между Китаем и Россией. Интерес к русскому языку даже среди студентов-нефилологов огромен, поскольку большинство из них планируют в будущем работать в совместных китайско-российских компаниях, заниматься научно-технической работой в рамках совместных проектов, трудиться на совместных предприятиях как в Китае, так и в России.

В последние годы, с учетом развития и углубления китайско-российских отношений, которое вылилось в беспрецедентное сотрудничество между двумя странами, стали проводиться в жизнь такие проекты в области высшего образования, как бакалаврские и магистерские программы двойного диплома, совместные образовательные программы, создание совместных образовательных учреждений и др. Так, с 2011 по 2019 гг. были созданы двенадцать ассоциаций китайских и российских вузов, результатом чего стал ряд образовательных проектов по инженерным, экономическим, педагогическим, медицинским и лингвистическим специальностям в китайских и российских вузах. По состоянию на июнь 2021 года Министерством образования КНР утверждено сто тридцать совместных образовательных программ с участием российских вузов [7, с. 2].

Под совместной образовательной программой понимается программа, в которой партнеры согласовали учебный план, критерии оценивания, требования к профессорско-преподавательскому составу, правила и принципы набора студентов и т.п. [3, с. 184]. Чаще всего совместные образовательные программы реализуются через программы двойного диплома, суть которых, согласно китайско-российской модели, состоит в том, что студенты, обучающиеся по программе бакалавриата в том или ином китайском вузе, после первого, китайского, этапа обучения приезжают в Россию, где продолжают получать профессиональную подготовку в вузе-партнере (второй этап) и там же проходят итоговую аттестацию. В некоторых вузах, согласно соглашению между китайской и российской стороной, определен третий этап: студенты возвращаются на родину, где завершают свое обучение. Существует множество схем такого об-

учения: «1 + 2 + 2», «2,5 + 2, 5», «2 + 2», «3 + 1», «1 + 3 + 1», «2 + 2,5 + 0,5», «1 + 4» и т.п. К примеру, Томский государственный архитектурно-строительный университет и Чунцинский университет искусств и науки КНР, заключившие договор о сотрудничестве в 2020 году, работают по программам «2 + 2» (бакалавриат) и «4 + 2» (магистратура).

В последние годы китайско-российское сотрудничество в области высшего образования охватило вузы и факультеты искусствоведческого и музыковедческого направлений. Так, следует упомянуть Программу двойных дипломов, по которой работают Московский государственный институт культуры и Тяньцзинский педагогический университет по направлению «Музыкознание и музыкально-прикладное искусство». Данная программа предполагает трехлетнее обучение студентов КНР в Тяньцзине, на базе ТПУ, и годовое обучение в Химках, на базе МГИК [6, с. 23].

Программы двойного диплома имеют много преимуществ. Но, прежде всего, они «способствуют развитию взаимопонимания и доверия между вузами-партнёрами, закладывают основы для долгосрочного сотрудничества, ведут к поиску инструментов повышения качества образования, прозрачности и сопоставимости учебных планов» [8, с. 84]

С учетом того, что китайские студенты-нефилологи второй этап профессиональной подготовки проходят в России, встает вопрос об их обучении профессионально-ориентированному русскому языку, т.е. языку, знание которого они смогут применить на практике в своей будущей профессии, общаясь с российскими коллегами или читая при необходимости научную литературу на русском языке по специальности, повышая тем самым свой профессиональный уровень.

В практике обучения РКИ профессионально-ориентированное обучение рассматривается как усвоение языка в тесной связи с профессиональной деятельностью. И в то же время в теории и практике профессионально ориентированного преподавания иностранного языка, в том числе и РКИ, уделяется огромное внимание не только коммуникативному, но и социокультурному развитию студентов средствами учебных предметов профессиональной направленности, реализуемому посредством лингвострановедческого, социокультурного и лингвокультурологического подходов, поскольку успешность профессиональной коммуникации зачастую зависит от знаний особенностей иноязычной культуры – разнообразных сведений об истории, науке, нравах, образе жизни и традициях народа страны изучаемого языка, ведь даже терминология, входящая в структуру профессионально-ориентированного общения, как правило, национально специфична [1, с. 89]. Таким образом, профессионально-ориентированное обучение охватывает не только владение теоретическими знаниями в соответствии со специальностью и возможности применения приобретенных

знаний для решения конкретных практических задач, но и направлено на эрудицию, широту кругозора, обеспечиваемых традиционным российским образованием [5, с. 103].

Считается, что на начальном этапе профессиональной подготовки студенты при освоении курса профессионально-ориентированной русской устной речи должны:

- хорошо владеть тематическим материалом;
- уметь логически верно (в соответствии с фонетикой, грамматикой и синтаксисом русского языка) выстраивать высказывания в контексте предложенной преподавателем стандартной ситуации;
- быстро реагировать на реплику собеседника в процессе диалогического общения;
- адекватно владеть необходимым для общения лексическим запасом, заменяя при необходимости языковые средства;
- выдерживать стиль высказывания [2, с. 65].

Однако, подобная модель обучения РКИ возможна лишь при погружении в языковую среду носителей языка и при условии, что преподавать этот язык будут его представители. К сожалению, несмотря на то, что между Россией и Китаем запущена программа обмена преподавателей, носителей языка среди них пока еще очень мало, в связи с чем русский язык в китайских вузах преподается китайскими преподавателями, получившими профильное высшее образование в России или в Китае, что сказывается на обучении китайских студентов, которые на втором этапе профессиональной подготовки, в России, испытывают ряд трудностей. Эти трудности носят не только лингвистический характер (перенос правил китайской грамматики, неправильное построение предложений, ошибки в произношении и т.п.), а обусловлены историческими и методологическими причинами.

В России в основе обучения иностранному языку лежит коммуникативный подход, основной целью которого является обучить языку как средству общения. Но китайские студенты не привыкли к устным опросам и сдаче устных экзаменов, что обусловлено китайской традицией и, очевидно, большой наполняемостью языковых групп, что делает невозможной индивидуальную беседу с каждым. Как результат – затруднения речевого общения на изучаемом языке, неумение выполнять творческие задания. Несоблюдение принципа коммуникативности в обучении не позволяет китайским студентам овладеть достаточным уровнем восприятия и воспроизведения устной речи русского языка [4, с. 72]. Как показывает практика, устная речь является одной из самых сложных видов речевой деятельности для китайских студентов, изучающих русский язык как иностранный. Многие из них отстают в практике говорения, что создает препятствия для будущей учебы и комфортного общения в России [7, с. 3].

Учитывая специфику поэтапного получения образования, связанного с обучением уже в российском вузе, необходимо уже на начальном этапе

профессиональной подготовки построить учебный процесс так, чтобы китайские студенты, прибыв в Россию, не испытывали трудности и могли бы преодолевать коммуникативные и, связанные с ними, психологические барьеры. А для этого нужно разрушить существующие стереотипы и традиционные шаблоны в системе китайского образования и изменить старую форму обучения, что по силам китайским преподавателям РКИ нового поколения.

В настоящее время во многих китайских вузах создаются аудитории, оснащенные последними новинками аудио-, видео-, компьютерной техники. В таких помещениях можно проводить занятия по всем видам речевой деятельности: аудированию, говорению, чтению, письму. Кроме того, в последние годы все больше и больше обычных аудиторий оснащается компьютерами с доступом в Интернет, проектными экранами, микрофонами [9, с. 134]. Учитывая тот факт, что в китайском вузе в одной группе может обучаться до сорока и более студентов одновременно, что негативно сказывается на качестве языковой подготовки, благодаря цифровизации образовательного процесса, каждый китайский студент, на которого у преподавателя, как правило, не хватает времени ни внеаудиторного, ни тем более аудиторного, имеет возможности развить навыки говорения на русском языке. В процессе подготовки к занятию китайские преподаватели подбирают нужные материалы и вопросы, по которым студенты должны сделать сообщение или на которые должны ответить, записывают на USB-флеш-накопитель и затем на занятии транслируют их на общий большой экран. В свою очередь, студенты могут записать свое выступление как монологическое высказывание, так и диалог или ответы на диктофон. Преподаватели прослушивают и проверяют ответы уже после занятия. Таким образом экономится аудиторное время, обеспечивается возможность для каждого студента развить навыки говорения как в продуктивной форме, так и в репродуктивной [9, с. 135]. Таким образом, информационные технологии, которые уже прочно вошли в практику преподавания РКИ в Китае, помогают улучшить речевую практику студентов в условиях функционирования старых методов обучения.

Данная методика, которой поделились с китайскими коллегами российские преподаватели, вполне может применяться при обучении РКИ на гуманитарных факультетах китайских вузов. Более того, российские преподаватели, работающие в китайских вузах, помогают своим коллегам составлять компьютерные обучающие программы, суть которых заключается в том, что преподаватель готовит на своем компьютере и затем приносит на занятия дополнительный материал по теме либо по тексту пройденного урока, а также вводит в этот материал новую лексику, касающуюся пройденной темы. В качестве иллюстраций часто используются картины русских художников, музыкальные произведения, что вызывает живой ин-

терес у студентов. В результате такой работы над каждым текстом учебника получается полноценное занятие с применением современных технологий. Собрав несколько таких электронных уроков, можно создать свой собственный интерактивный курс, например, по изучению русского искусства XIX века [9, с. 135].

Обучая китайских студентов РКИ на первом этапе профессиональной подготовки, нельзя обойти стороной китайский менталитет, в основе которого лежит необходимость подчинения младших старшим (по возрасту, по положению и т.п.), что обусловлено конфуцианским наследием. Согласно традиционной системе обучения и воспитания в Китае, преподаватель – это, в первую очередь наставник. Именно преподаватель долгие годы играл главенствующую роль в учебном процессе, что, к сожалению, не искоренено из школьного обучения. Даже преподаватели китайских вузов отмечают, что студенты-первокурсники, только что переступившие порог средней школы, настолько запуганы и боятся проявить инициативу в силу культурных и учебных особенностей воспитавшей их страны, что необходимо уже на начальном этапе показать им, что преподаватели и студенты являются партнерами. Опираясь на принцип личностно-ориентированного подхода, который в российской методике иностранных языков является главенствующим, преподаватель, предлагая задания, просто направляет студентов, которые, опираясь на обучающие программы и интернет-ресурсы, сами приобретают знания и делятся ими в аудитории во время учебного процесса.

Мы считаем, что на первом этапе профессиональной подготовки, в которой особое место отводится РКИ, китайские преподаватели должны более тесно сотрудничать с российскими коллегами, поскольку методика данного предмета разработана в России. Необходимо, в первую очередь, создать китайско-российское методическое объединение, которое может работать в виртуальном режиме. Благодаря такому объединению, между китайскими и российскими коллегами установятся более тесные контакты и взаимоотношения, и российские преподаватели РКИ смогут помогать китайским преподавателям в составлении учебных пособий, в разработке дидактических материалов, максимально приближая процесс обучения в китайском вузе к таковому в вузе российском, где у китайских студентов начнется второй этап профессиональной подготовки.

Преподавание РКИ в стенах китайских вузов – дело не простое. К сожалению, в Китае еще много преподавателей, которые придерживаются грамматико-переводного метода обучения. Таким образом, нужно изменить ментальную схему обучения не только студентов, но и самих преподавателей, что сложно сделать в силу укоренившихся привычек и стереотипных представлений.

Но тем не менее, несмотря на все сложности, концепция преподавания русского языка в китайских вузах, работавших по программам двойного

дипломирования, постепенно меняется. Число преподавателей РКИ, придерживающихся коммуникативного метода обучения, постепенно увеличивается, а студенты, изучающие русский язык, раскрепощаются и стараются творчески подходить к выполнению заданий, в результате чего создаются условия для успешного обучения китайских студентов на втором этапе профессиональной подготовки, уже в российском вузе.

Литература

1. Анисина Ю.В. Становление и развитие профессионально ориентированного обучения русскому языку как иностранному на неязыковых факультетах вузов России // Научный диалог. – 2013. – № 9 (21). – С. 83–91.
2. Беликов С.В., Качесова И.Ю. Формирование коммуникативно-речевой компетентности в преподавании русского языка как иностранного (из опыта обучения русскому языку китайских студентов) // Филология и человек. – 2020. – № 4. – С. 60–75.
3. Горылев А.И., Камынина Н.Р. Совместные образовательные программы как инструмент построения единого европейского пространства высшего образования // Вестник Нижегородского университета им. Н.И. Лобачевского. – 2015. – № 3 (39). – С. 183–189.
4. Новикова А.К. Преподавание русского языка в Китае: этнометодические и этнокультурные особенности // Вестник РУДН. Серия «Вопросы образования: языки и специальность». – 2011. – № 1. – С. 68–75.
5. Пугачев И.А. Профессионально ориентированное обучение русскому языку как иностранному: теория, практика, технологии. – М.: РУДН, 2016. – 483 с.
6. Складенко С.А. Российско-китайское сотрудничество в сфере высшего образования на примере реализации программы двойных дипломов по направлению подготовки «Музыкознание и музыкально-прикладное искусство» // Педагогика и просвещение. – 2019. – № 1. – С. 20–30.
7. Чжао Линьлин. Интегрированное развитие умений говорения у китайских студентов, начинающих изучать русский язык как иностранный // Непрерывное образование: XXI век: научный электронный журнал. – 2022. – Вып. 4 (40). – С. 1–11.
8. Фен Шисюань, Будажапова Б.Б. Роль программы двойного дипломирования в высшем образовании (на примере России и Китая) // Россия и Китай. Проблемы стратегического взаимодействия: сборник Восточного Центра. – 2015. – № 16–2. – С. 81–86.
9. Цыренова М.И. Преподавание русского языка в КНР: проблемы и перспективы // Проблемы современного образования. – 2020. – № 3. – С. 132–141.

FORMATION OF STUDENTS' PROFESSIONAL COMMUNICATION SKILLS IN THE PROCESS OF TEACHING RUSSIAN AS FOREIGN LANGUAGE IN THE CHINESE UNIVERSITIES AT THE FIRST STAGE OF PROFESSIONAL TRAINING

Yuan Congshuang, Khamraeva E.A.

Chongqing University of Arts and Sciences; Moscow Pedagogical State University

This article analyzes the problems concerning the study of Russian language in the universities of China. The author of the article raises the issue of professional teaching the Russian language to Chinese students in the conditions of implementation of the program of double diplomas between Chinese and Russian universities. After defining the term “professional teaching” and examining the specific features of Sino-Russian cooperation in the field of education, the author of the article touches upon the pedagogical and methodological aspects of teaching Russian to Chinese students at the first stage of their professional training taking place in Chinese universities. The main problem of Russian language teaching, according to the author of the article, is the fact that Chinese students and teachers are not used to the communicative-oriented approach to learning a foreign language, which leads to serious errors in speech activity. The second problem is the lack of personality-oriented approach in Chinese methodology. Analyzing these two problems, the author of the article is looking for a way out, how to correct the situation in the current Chinese methodology of teaching a foreign language.

Keywords: Russian as a foreign language, higher education, educational program, professional teaching, communicative method, personality-oriented approach.

References

1. Anisina Y.V. Establishment and development of professional teaching of Russian as a foreign language at non-linguistic faculties of higher education institutions of Russia // Scientific Dialogue. – 2013. – No 9 (21). – Pp. 83–91.
2. Belikov S.V., Kachesova I. Yu. Formation of communicative and speech competence in teaching Russian as a foreign language (from the experience of teaching Russian to Chinese students) // Philology and Man. – 2020. – No 4. – Pp. 60–75.
3. Gorylev A.I., Kamynina N.R. Joint educational programs as a tool for building a common European space of higher education // Bulletin of Nizhny Novgorod University. – 2015. – No 3 (39). – Pp. 183–189.
4. Novikova A.K. Russian language teaching in China: ethnomethodological and ethno-cultural features // Vestnik RUDN. Series ‘Education: languages and specialty’. – 2011. – No 1. – Pp. 68–75.
5. Pugachev I.A. Professionally oriented teaching of Russian as a foreign language: theory, practice, technology. – Moscow: RUDN, 2016. – 483 p.
6. Sklyarenko S.A. Russian-Chinese cooperation in the sphere of higher education by the example of the implementation of the double diploma program in the direction of training “Musicology and music-applied art” // Pedagogy and Enlightenment. – 2019. – No 1. – Pp. 20–30.
7. Zhao Linlin. Integrated development of speaking skills in Chinese students beginning to learn Russian as a foreign language // Continuing Education: XXI century: scientific electronic journal. – 2022. – No. 4 (40). – Pp. 1–11.
8. Feng Shisyuan, Budazhapova B.B. The role of the double degree program in higher education (by the example of Russia and China) // Russia and China. Problems of strategic interaction: a collection of the East Center. – 2015. – No 16–2. – Pp. 81–86.
9. Tsyrenova M.I. Teaching the Russian language in the PRC: problems and prospects // Problems of Modern Education. – 2020. – No 3. – Pp. 132–141.

Обучение проектированию пользовательского интерфейса на базе мобильных устройств

Юй Си,

аспирант кафедры дизайна и медиатехнологий в искусстве, художественно-графический факультет, Институт изящных искусств, МПГУ

Преподавание инноваций, основанных на проектировании пользовательского интерфейса мобильных устройств, должно строиться на том, чтобы научить студентов самостоятельно выполнять весь процесс проектирования APP в рамках конкурентного анализа, исследования пользователей и их целей, особенностей продукта, потока операций, сессии проектирования прототипа. Преподаватели могут создавать учебные материалы по ступеням и этапам курса и постепенно запускать курсы: дизайна иконок APP; дизайна взаимодействия и пользовательского опыта; дизайна стандартизации мобильного интерфейса; прототипирования APP и углубленного понимания интерфейса, чтобы решить проблемы студентов при проектировании продукта, такие как отсутствие пользовательского опыта, пользовательского взаимодействия и т.д.

Ключевые слова: мобильный интерфейс, преподавание дизайна пользовательского интерфейса, пользовательский опыт, прокладывать новые маршруты.

Введение

В области преподавания дизайна пользовательского интерфейса знание пользовательского опыта и когнитивной психологии является необходимым условием для развития преподавания дизайна пользовательского интерфейса, а спрос на интерактивные, мобильные, персонализированные, безопасные и мультимедийные информационные услуги приводит к тому, что разрабатывать дизайн пользовательского интерфейса следует, все больше опираясь на привычки и психологию пользователей. Учитывая изменения в развитии дизайна пользовательского интерфейса, преподавание этой дисциплины в колледжах и университетах должно соответствовать веяниям времени и включать инновации, иметь оптимальное содержание и этапы обучения, а также развивать у студентов аналитические и практические способности на основе мобилизации энтузиазма к обучению.

Обзор теории проектирования пользовательского интерфейса

UI-дизайн – это дисциплина, основанная на пользовательском опыте и использующая когнитивную психологию для проектирования продуктов для пользователей. В содержании дизайна пользовательского интерфейса мобильных устройств интерактивность, мобильность, персонализация, безопасность и требования к мультимедийным информационным услугам заставляют проектировать пользовательский интерфейс с учетом в первую очередь привычек и психологии пользователя. Это позволяет разрабатывать пользовательские продукты, способные точно определять потребности клиентов и четко отражать мультимедийную информацию.

Дискурс, связанный с пользовательским опытом

Дональд Норман, основатель американской дисциплины когнитивной психологии и лидер в области промышленного дизайна, считает, что пользовательский опыт в основном относится к субъективному восприятию продукта пользователем. При проектировании продуктов с учетом потребностей пользователей ключом к определению дизайна и разработке продукта является то, будут ли они соответствовать потребностям и опыту пользователя, а также смогут ли они заставить пользователей чувствовать удовлетворение при использовании продукта. Пользовательский опыт определяет пять элементов, соответствующих пяти потребностям человека (из теории потребностей А. Маслоу). Таким образом, среди элементов пользовательского

опыта выделяются физиологические (собственные) потребности, потребности в безопасности, социальные потребности, эмоциональные потребности и потребности в самореализации. Следовательно, соответствующими видами дизайна являются:

- персонализированный индивидуальный дизайн (физиологические (собственные) потребности);
- функциональный дизайн (потребности в безопасности);
- дизайн взаимодействия (потребности во взаимодействии);
- дизайн стратегии бренда (социальные потребности);
- эстетический дизайн (эмоциональные потребности).

Дискурсы, связанные с когнитивной психологией

Основной темой когнитивной психологии является изучение путей, средств или каналов, с помощью которых человек приобретает знания, с тем чтобы обеспечить «основу для информационного взаимодействия человека и компьютера» для метода обработки информации компьютером. В головном мозге человека биоэлектрические сигналы проходят через нейроны, формируя в нем процессы концентрации, анализа, суждения, обработки и хранения внешней информации «пяти чувств». Компьютеры отличаются тем, что в них системы обработки информации состоят из рецепторов, эффекторов, памяти и процессоров, а материальными носителями этих информационных элементов являются кремниевые элементы, общей структурой которых является ввод, вывод, хранение и тиражирование символической информации с целью построения тандемной системы символических структур для условного перехода. В отличие от человеческого мозга, восприимчивого к эмоциональным воздействиям и влиянию внешней социальной и природной среды, электронная сигнализация компьютеров более механистична, что представляет собой одно из главных преимуществ передачи сигналов, – прочность и надежность. Поэтому изучение механизма приема информации и обратной связи человеческого мозга под влиянием эмоциональных и физиологических факторов стало основным содержанием исследований в когнитивной психологии. Исследования в области когнитивной психологии включают в себя изучение человеческих чувств, интуиции, мышления, воображения, сознания и т.д. Сосредоточившись на психологических механизмах, лежащих в основе человеческого поведения, когнитивная психология может помочь проектировщикам и разработчикам пользовательских продуктов с помощью аналогий и симуляций обеспечить более удобное использование продукта, тем самым вызвав приятные эмоции у пользователей.

Обзор принципов проектирования пользовательского интерфейса для мобильных устройств

Существует пять основных принципов проектирования пользовательского интерфейса: принцип

простоты использования; принцип стандартизации; принцип полезности; принцип разумности; принцип эстетики и координации.

1. Принцип простоты использования может быть понят как предоставление пользователям удобного управления. Шаги взаимодействия должны быть краткими, не должны быть слишком объемными, чтобы заставить пользователя повторять операции или запоминать большой массив информации.

2. Нормативный принцип (принцип стандартизации) заключается в требовании, чтобы ярлыки мобильного APP, режим команд, расположение кнопок, меню интерфейса и другое функциональное и техническое оформление соответствовало техническим спецификациям, представленным государством.

3. Принцип работы «справочной службы» (принцип полезности) заключается в предоставлении клиентам подробной инструкции по эксплуатации или вариантов поиска, когда они не уверены в принципе работы APP, содержании приложения и его функциях, чтобы облегчить им быстрое начало использования.

4. Принцип рациональности (разумности) означает, что компоновка при проектировании пользовательского интерфейса должна соответствовать аудиовизуальным правилам пользователя. Например, устанавливать эффективные и удобные области нажатия и ввода текста.

5. Принцип эстетики и координации в основном относится к визуальной эстетике, регулируя единство и координацию цветов, тонов и цветовых температур, устанавливая соответствующее соотношение размеров текста, регулируя «золотое сечение» композиции интерфейса и т.д., чтобы удовлетворить потребности людей в визуальной эстетике и избежать зрительного утомления пользователя.

Проблемы преподавания курсов по проектированию пользовательского интерфейса мобильных устройств

Курс «Дизайн UI мобильного интерфейса» является обязательным курсом для специалистов в области визуальных коммуникаций и состоит в основном из двух частей – программирования и дизайна визуальных эффектов интерфейса, обладающих междисциплинарными профессиональными характеристиками. Однако проектирование пользовательского интерфейса мобильных устройств основано не на концепции «самовыражения» дизайнера-разработчика, а исходит из учета потребностей пользователей и цели обслуживания общества. В настоящее время большинство студентов, занимающихся проектированием пользовательского интерфейса APP, не могут учесть потребности пользователей и их чувства. Многие студенты стремятся к модному дизайну интерфейса в соответствии с собственными интересами, которому не хватает

интерактивности, не учитывают пользовательский опыт. Такой дизайн трудно превратить в практический продукт для продвижения.

Инновационный дизайн пользовательского интерфейса мобильных устройств. Содержание и этапы обучения

В методике преподавания дизайна пользовательского интерфейса мобильных устройств следует: использовать прогрессивный метод обучения; разделить содержание и этапы обучения; развивать у студентов аналитические и практические способности на основе мобилизации энтузиазма к обучению. Основываясь на принципах простоты использования, стандартизации, удобства помощи, рациональности, эстетики и координации проектирования пользовательского интерфейса, учебный курс по проектированию пользовательского интерфейса мобильных устройств можно разделить:

- на курс проектирования иконок APP;
- курс проектирования взаимодействия и пользовательского опыта;
- курс стандартизированного проектирования мобильного интерфейса;
- курс прототипирования APP и углубленного понимания интерфейса.

Анализ и преподавание элементов визуальной коммуникации UI-дизайна при обучении UI-дизайну мобильного интерфейса

Анализ и обучение представлению графических символов в дизайне пользовательского интерфейса. Графические символы интуитивно понятны, лаконичны, легко воспринимаются и легко запоминаются, что позволяет быстро дать человеку руководство к действию, в чем и заключается основная роль визуальных графических символов, которыми изобилуют различные сферы и отрасли для передачи информации и инструкций. В процессе разработки и преподавания пользовательского интерфейса глубокое изучение видов графического дизайна, способов расположения символов и эстетической композиции имеет большое значение для развития дисциплины. Поэтому анализ и обучение работе с графическими символами в дизайне пользовательского интерфейса должны быть разделены на обучение упорядоченному расположению графики, разумному согласованию графики и разумной смене графики.

Анализ и обучение использованию цвета в дизайне пользовательского интерфейса. Цветовые элементы в мобильном UI-дизайне продуктов являются ключевой составляющей. Различные цвета отражают различные психологические эффекты и могут оказывать то или иное визуальное воздействие на чувства пользователя.

Цветовые элементы в мобильном UI-дизайне должны способствовать запоминанию, влиять на воображение и психологический настрой пользователя.

При обучении использованию цвета в дизайне пользовательского интерфейса преподаватели должны ориентировать студентов на создание продуктов с визуальным воздействием и цветовой привлекательностью, а также направлять их на разработку цветов логотипа в дизайне пользовательского интерфейса с использованием различных методов смены цветов, чтобы подчеркнуть характеристики продукта мобильного APP.

Учебные примеры проектирования пользовательского интерфейса для мобильных интерфейсов

Обязательным условием преподавания дизайна мобильных интерфейсов является понимание студентами основ проектирования пользовательского интерфейса. Дизайн интерфейса мобильного UI должен в первую очередь быстро привлечь пользователя к дальнейшей работе с ним. Вот почему установка слишком большого количества деталей снижает узнаваемость функций интерфейса APP. А удобство использования способствует быстрому вхождению пользователя в процесс работы; уменьшает трудности при использовании программного обеспечения. Простота и функциональность являются первичными целями проектирования пользовательского интерфейса. Дизайн также должен удовлетворять личные потребности пользователя. Пользователи тех или иных функций будут предъявлять различные эксплуатационные требования. Например, когда был представлен мобильный телефон, вертикальный экран отвечал привычкам пользователя читать и набирать текст, нажимать галочки в интерфейсе и другим операционным привычкам; горизонтальный экран предназначался для просмотра видео и игр. На основе этого у пользователя появилась потребность в переключении между горизонтальным и вертикальным экраном. Большинство дизайнеров для удовлетворения этого требования используют слайдер жестов и «гравитационное чувство», чтобы пользователь мог выбрать, что ему удобнее.

При обучении дизайну пользовательского интерфейса преподаватели должны уделять внимание тому, чтобы направлять студентов на разработку различных стилей продуктов с учетом различных потребностей пользователей, чтобы эти стили соответствовали их эстетическим потребностям. При проектировании интерфейсных продуктов с разнообразными стилями студенты должны ставить во главу угла дизайна продукта функциональный аспект APP. А может ли это решить практические проблемы пользователей, является фокусом дизайна APP.

Заключение

Дизайн пользовательского интерфейса – это продукт, который меняется со временем, поэтому преподаватели должны постоянно изучать новые концепции и способы проектирования при обучении

созданию мобильного пользовательского интерфейса, внедрять новые и модные концепции дизайна в преподавание курса, демонстрировать привлекательность дизайна пользовательского интерфейса в различных формах. Пошаговый режим обучения помогает студентам самостоятельно осуществлять весь процесс разработки приложения на основании анализа конкурентов, исследования пользователей и их целей, функций продукта, потока операций и проектирования прототипа. Это позволит повысить профессиональный уровень обучающихся в области проектирования мобильного пользовательского интерфейса.

Литература

1. Баканов, А.С. Эргономика пользовательского интерфейса. От проектирования к моделированию человеко-компьютерного взаимодействия / А.С. Баканов, А.А. Обознов. – Москва: Институт психологии РАН, 2011. 176 с. URL: <http://www.iprbookshop.ru/15677.html>.
2. Катханова, Ю.Ф. Цифровая трансформация в художественном образовании: монография. – Уфа: Омега Сайнс, 2021. 220 с.
3. Кузнецов, А.М. Требования к графическому дизайну и юзабилити образовательных порталов / А.М. Кузнецов, В.В. Мартынов // Интернет-порталы: содержание и технологии. Вып. 1. ГНИИИТТ «Информика». – Москва: Просвещение, 2003. С. 365–420.
4. Психологические проблемы взаимной адаптации человека и машины / под ред. Б.Ф. Ломова. – Москва: Наука, 1982. 320 с.

5. Человек и вычислительная техника / В.М. Глушков, В.И. Бронвицкий, А.М. Довгяло [и др.]. – Киев: Наукова думка, 1971. 294 с.

TEACHING MOBILE-BASED INTERFACE UI DESIGN

Yu Xi,

Moscow State Pedagogical University.

Teaching innovation based on mobile interface UI design should be based on the students' learning inter and help them to be able to independently complete the whole design process of APP in the competitive analysis, user research, user goals, product features, operation flow, prototype design session. Teachers can create teaching contents by steps and stages in the course arrangement, and gradually launch APP icon design course, interaction and user experience design course, mobile interface standardized design course, APP prototype design and interface in-depth understanding of the course, so as to solve the problems of the students in designing the product, such as the lack of the sense of user experience, the lack of user interaction and so on.

Keywords: Mobile interface, teaching UI design, user experience, innovation.

References

1. Bakanov, A.S. Ergonomics of the user interface. From design to modeling of human-computer interaction / A.S. Bakanov, A.A. Oboznov. – Moscow: Institute of Psychology of the Russian Academy of Sciences, 2011. 176 p. URL: <http://www.iprbookshop.ru/15677.html>
2. Glushkov, V. M. et al. Man and Computer Science. – Kiev: Naukova Dumka, 1971. 294 p.
3. Katkhanova, Yu.F. Digital transformation in art education: Monograph. – Ufa: Omega Science, 2021. 220 p.
4. Kuznetsov, A.M. Requirements for graphic design and usability of educational portals / A.M. Kuznetsov, V.V. Martynov // Internet portals: content and technologies. Vol. 1. GNIITT "Informika". – Moscow: Education, 2003. P. 365–420.
5. Psychological problems of mutual adaptation of man and machine / B.F. Lomova (ed.). – Moscow: Nauka, 1982. 320 p.

Психологические аспекты подготовки китайских спортсменов к международным соревнованиям

Хуан Юнь,

кандидат наук, Доцент, Чжэнчжоу Сиас Университет
E-mail: 249289253@qq.com

Цель: Большинство национальных спортивных команд имеют свои собственные команды преданных своему делу специалистов по поддержке, которые предоставляют такие услуги, как здравоохранение, физическая подготовка, реабилитация, физиологический и биохимический мониторинг, питание, технический анализ и многое другое. **Методы:** Что касается методов исследования, то количественные исследования и качественные исследования должны быть объединены, а эмпирические исследования и исследовательские методы должны быть усилены. **Результаты:** Проблемы существуют в следующих областях: восприятие движения и принятие решений во время физических упражнений, нейронная эффективность и нейропластичность, самоконтроль и эффективность физических упражнений, психическое здоровье спортсменов, дозированное воздействие физических упражнений на психическое здоровье, модераторы в упражнениях для укрепления психического здоровья, разрыв между намерениями и поведением способствует психическому здоровью, а также нейронные механизмы, с помощью которых физические упражнения укрепляют психическое здоровье. **Выводы:** Основные психологические проблемы китайских спортсменов на соревнованиях можно обобщить по 8 аспектам: когнитивные способности, эмоции, сила воли, внимание, мотивация и отношение к делу, самооценка, межличностные отношения и умственная усталость. Мы продолжим уделять особое внимание исследованиям в области психологии спортивных соревнований и усилим исследования в области физического воспитания и психологии физических упражнений.

Ключевые слова: психология спорта, китайские спортсмены, международные соревнования, психологическое здоровье.

Введение

Китайская спортивная психология, как академическая организация, состоит из двух подорганизаций, которые связаны с двумя национальными академическими организациями: одна – Профессиональный комитет спортивной психологии Китайской психологической ассоциации; другая – отделение спортивной психологии Китайской ассоциации спортивной науки. Таким образом, китайские спортивные психологи ежегодно участвуют в Национальной академической конференции по психологии и Национальной конференции по спортивной науке каждые четыре года. Регулярно две суборганизации также объединяются для проведения различных национальных научных конференций по спортивной психологии, в том числе раз в четыре года «национальная академическая конференция по спортивной психологии» и «Академический форум по психологической подготовке китайских спортсменов к Олимпийским играм» (таблица 1); раз в два года «физические упражнения и конференция по психическому здоровью» (таблица 2) и «Академическая ежегодная конференция спортивного общества когнитивной нейронауки» (таблица 3). В дополнение к этому, некоторые провинции и города также создали свои собственные общества спортивной психологии и проводят академическую деятельность (таблица 4), например, Пекинское общество спортивной науки и Чжэцзянское общество спортивной науки. Эти научные конференции предоставляют отечественным исследователям и практикам возможности и платформы для обмена своими исследованиями и приложениями, а также для того, чтобы быть в курсе новых разработок в области спортивной психологии [1, с. 25].

Результаты

Отделение спортивной психологии Китайской ассоциации спортивной науки установило стандарты аккредитации для китайских специалистов в области спортивной психологии в 2006 году. Стандарты сертификации включают в себя три приложения: правила проведения полевых занятий, правила проведения квалификационного экзамена и методы отбора первой группы специалистов по спортивному психологическому консультированию.

В этой системе аккредитации есть три уровня: первый уровень (самый высокий), второй уровень (средний уровень) и третий уровень (самый низкий). Разные уровни требуют, чтобы кандидаты соответствовали разным стандартам. Стандарты аккредитации для первого уровня, например, требу-

ют: а) степени доктора философии в области психологии или физического воспитания, связанной с ними, или академической должности, равной или выше доцента; б) более 400 часов практики под наблюдением; в) более 5 лет опыта работы в качестве консультанта; д) опубликовать не менее трех рецензируемых статей (две в качестве первого автора) за последние три года; и е) сдать устный экзамен продолжительностью 30–60 минут [2, с. 58].

Обсуждение

С 6 по 8 апреля 2007 года в Уханьском институте физического воспитания был проведен первый сертификационный тест «Китайских экспертов по спортивному психологическому консультированию», в ходе которого 20 человек получили сертификат первого уровня. Затем, 15 сентября 2010 года, Шанхайский институт физического воспитания провел вторую серию сертификационных тестов, в ходе которых 9 специалистов по спортивной психологии получили сертификат второго уровня путем собеседований на месте с оценочной комиссией. К сожалению, эта программа была остановлена примерно на 10 лет и перезапущена другой программой сертификации, как описано ниже [3, с. 84].

В целях повышения компетентности китайских специалистов по спортивной психологии в области психологической подготовки и психологического консультирования, а также для лучшей поддержки китайских спортсменов, готовящихся к Олимпийским играм 2021 года в Токио и 2022 года в Пекине, в сентябре и ноябре 2020 года были проведены два «Сертификационных курса международного консультанта по спортивной психологии ISSP», соответственно, через платформу онлайн-встреч. Учебные курсы были организованы Пекинским спортивным университетом в партнерстве с Международным обществом спортивной психологии (ISSP), Профессиональным комитетом спортивной психологии Китайского психологического общества и отделением спортивной психологии Китайской ассоциации спортивной науки. В общей сложности в курсах приняли участие 75 специалистов по спортивной психологии из национальных спортивных колледжей и научно-исследовательских институтов (37 и 38 на двух сессиях соответственно), большинство из которых были опытными психологами-тренерами и консультантами, работающими со спортивными командами различного уровня. Эти специалисты являются основой китайской области спортивной психологии.

В качестве ассоциации-организатора Пекинский спортивный университет пригласил нынешнего президента ISSP (2017–21), профессора Роберта Шинке из Лаврентьевского университета, Канада; бывшего президента ISSP, профессора Гангяна Си из Гонконгского института спорта, Китай; и исполнительный комитет ISSP, профессора Криса Харвуда из Университета Лафборо, Великобритания. Они провели серию из девяти лекций в течение трех недель. Серия лекций бы-

ла посвящена вопросам этики в спортивном консультировании, культурной компетентности и психическому здоровью спортсменов. Три профессора щедро поделились своим личным опытом и философией работы со спортсменами и тренерами. В отличие от традиционных программ подготовки психологов-консультантов, эти учебные курсы были специализированы в спортивном контексте [4, с. 165].

Заключение

Китай в основном поддерживает и развивает соревновательные виды спорта посредством управления общенациональной системой. Главное управление спорта Китая придает большое значение подготовке и непрерывному образованию тренеров. С 2010 года Научно-исследовательский институт Главного управления спорта Китая ежегодно проводит «Национальный учебный курс по спортивной психологии» для тренеров национальных, провинциальных и муниципальных команд, а также для специалистов по спортивной психологии, которые занимаются психологическим тренингом и консультированием спортивных команд высокого уровня. Тренинг в основном проводится в форме лекций, на которые приглашаются старшие спортивные психологи и тренеры команд-олимпийских чемпионов, чтобы поделиться своими взглядами и опытом, связанными со спортивной психологией.

Китайские спортивные психологи развивают исследования и практику в трех областях: психология спортивных соревнований, психология физических упражнений и психология физического воспитания. В целом, поскольку китайское правительство уделяло большое внимание соревновательным видам спорта, психология соревновательного спорта получала больше всего средств на исследования и практику. В результате психология соревновательного спорта дала наиболее обильные результаты среди трех областей. Со временем проблемы здоровья стали главной социальной и общественной проблемой, поэтому психологии физических упражнений и психологии физического воспитания уделялось все больше внимания, и они постепенно начали получать больше инвестиций.

Под руководством системы «Вся нация» китайские спортсмены добились замечательных достижений на Олимпийских играх, особенно на летних играх. Масштабная и всесторонняя научно-техническая поддержка стала важной гарантией того, что китайские спортсмены выигрывают медали на международных играх гранта. Большинство национальных спортивных команд имеют собственную профессиональную команду поддержки из экспертов, которые оказывают медицинскую помощь, физическую подготовку, реабилитацию, физиологический и биохимический мониторинг, питание, технический анализ и другие услуги. Разумеется, в стоимость входит психологический тренинг и консультирование. Спортивные психологи

из научно-исследовательского института Главного управления спорта Китая, Пекинского спортивного университета и других институтов оказывают долгосрочные психологические услуги широкому кругу национальных команд. Если быть точным, мы обслуживаем 34 национальные команды на Олимпийских играх в Афинах, 15 на Олимпийских играх в Пекине, 11 на Олимпийских играх в Лондоне, 9 на Олимпийских играх в Рио-де-Жанейро, 11 на летних Олимпийских играх в Токио, а также 21 на зимних Олимпийских играх 2022 года в Пекине. Вопросы консультирования касаются 10 аспектов психологической подготовки спортсменов, включая стимулирование мотивации, поддержание уверенности в себе, контроль эмоций, преодоление невзгод, внимание и концентрацию, преодоление несчастных случаев, постановку целей на соревнованиях, адаптивность, волю и сплоченность команды [5, с. 83].

С 2009 года в общей сложности пять китайских психологических и спортивных научных журналов опубликовали статьи на тему психологии соревнований (таблица 5). Каждая колонка содержит 3 или 4 статьи на тему психологических услуг для китайских спортсменов в рамках подготовки к Олимпийским играм. Эти публикации символизируют прогресс исследований в области спортивной психологии, привлечший внимание основной области психологии и крупной спортивной науки. С другой стороны, эти публикации также являются вкладом спортивной психологии в ее родственные области, хотя в настоящее время они в большей степени ограничены прикладной работой в рамках психологии соревновательного спорта.

Психологическое консультирование и обучение психологическим навыкам были импортированы в Китай из Европы и США в 1980-х годах. Поскольку между странами Востока и Запада существуют различия в культуре и режимах спортивных соревнований, необходимо разработать культурно-психологическую модель подготовки, которая больше подходит китайским спортсменам. Были внедрены три культурные модели психологического тренинга и консультирования.

Основываясь на опыте работы с национальной командой по стрельбе на крупных международных соревнованиях, Лю (1998, 2001) предложил комплексную модель психологического развития. Модель объединяет обучение ментальным навыкам как основу, обучение контролю позитивного мышления как совместное, позитивный образ себя как интеграцию (рис. 1). Подобно этому, мы строим здания в твердой форме повсюду вокруг нас в естественной среде для улучшения жизни. Нам также необходимо развить сильный ум, чтобы справляться с трудностями и невзгодами. У комплексной модели Лю есть две характеристики: 1) она начинается с формирования соответствующего двигательного процесса и поведенческих привычек, с позитивным представлением о себе в качестве конечной цели, и воплощает в себе особенности прогрессивного и всестороннего пси-

хологического тренинга. 2) В нем подчеркивается важность культивирования и развития способности спортсменов к самоконтролю и улучшения самосознания.

Литература

1. Ильин Е.П. Психология спорта / Е.П. Ильин. – Москва: Питер, 2018. – 352 с.
2. Китаева М.В. Психология победы в спорте / М.В. Китаева. – Москва: Феникс, 2019. – 208 с.
3. Попова А.О. Тенденции развития услуг физической культуры и спорта // Вестник Самарского государственного экономического университета. – 2015. – № 9. – С. 84.
4. Скидан А.А. Оптимизация психофизиологического состояния женщин среднего возраста в процессе занятий оздоровительным шейпингом / А.А. Скидан [и др.] // Ученые записки университета им. П.Ф. Лесгафта. – 2015. – № 2 (120). – С. 165–168.
5. Енченко И.В. Развитие услуг сферы физической культуры и спорта в России: Дисс ... к-та эконом, наук. – Санкт-Петербург, 2015. – 199 с.

PSYCHOLOGICAL ASPECTS OF PREPARING CHINESE ATHLETES FOR INTERNATIONAL COMPETITIONS

Huang Yun

Zhengzhou Xias University

Purpose: Most national sports teams have their own teams of dedicated support specialists who provide services such as healthcare, physical fitness, rehabilitation, physiological and biochemical monitoring, nutrition, technical analysis and much more. *Methods:* As for research methods, quantitative research and qualitative research should be combined, and empirical research and research methods should be strengthened. *Results:* Problems exist in the following areas: perception of movement and decision-making during physical exercise, neural efficiency and neuroplasticity, self-control and effectiveness of physical exercise, mental health of athletes, dosed effects of physical exercise on mental health, moderators in exercises to strengthen mental health, the gap between intentions and behavior contributes to mental health, and neural mechanisms by which exercise strengthens mental health. *Conclusions:* The main psychological problems of Chinese athletes at competitions can be summarized in 8 aspects: cognitive abilities, emotions, willpower, attention, motivation and attitude, self-esteem, interpersonal relationships and mental fatigue. We will continue to pay special attention to research in the field of sports competition psychology and strengthen research in the field of physical education and exercise psychology.

Keywords: sports psychology, Chinese athletes, international competitions, psychological health.

References

1. Ilyin E.P. Psychology of Sports / E.P. Ilyin. – Moscow: Peter, 2018. – 352 p.
2. Kitaeva M.V. Psychology of victory in sports / M.V. Kitaeva. – Moscow: Phoenix, 2019. – 208 p.
3. Popova A.O. Trends in the development of physical culture and sports services // Bulletin of the Samara State Economic University. – 2015. – No. 9. – S. 84.
4. Skidan A.A. Optimization of the psychophysiological state of middle-aged women in the process of healing shaping / A.A. Skidan [et al.] // Scientific notes of the University named after P.F. Leshafta. – 2015. – No. 2 (120). – S. 165–168.
5. Entchenko I.V. The development of the services of the sphere of physical culture and sports in Russia: Dissa .. K-Tach Economy, Sciences. – St. Petersburg, 2015. – 199 p.

Воспитание гуманности к людям у дошкольников средствами народной педагогики

Акчулпанова Альфия Ануровна,

кандидат педагогических наук, доцент кафедры дошкольной педагогики и психологии, Башкирский государственный педагогический университет им. М. Акмуллы,
E-mail: alfiya.akchulpanova@yandex.ru

Танюкевич Алена Вячеславовна,

Заведующая Муниципальным бюджетным дошкольным образовательным учреждением «Детский сад № 162» городского округа города Уфы Республики Башкортостан
E-mail: tav120374@mail.ru

Ямалова Гульнара Адылжанова,

воспитатель Муниципального бюджетного дошкольного образовательного учреждения № 29 (г. Уфа)
E-mail: garnetflo@yandex.ru

В статье освещаются педагогические основы воспитания гуманности к людям у дошкольников средствами народной педагогики. Показано, что знания о моральных нормах общества в народных традициях, о нормах отношений между людьми на основе справедливости и гуманизма, являются важными в дошкольном детстве. Описаны особенности нравственного развития детей дошкольного возраста. Обоснована актуальность нравственного воспитания дошкольников, в основе которого лежит формирование норм нравственного поведения в ситуациях взаимодействия со взрослыми и сверстниками, обеспечивающее гуманное отношение к людям. Раскрыто содержание гуманного отношения к людям, которое определяет уровень нравственного развития ребенка. Показана значимость идей народной педагогики с учетом современных педагогических принципов и подходов к воспитанию детей дошкольного возраста. Раскрыт воспитательный потенциал фольклорных произведений по формированию гуманного отношения к людям у детей дошкольного возраста. Показано, что значительным развивающим ресурсом в нравственном становлении дошкольников обладают народные подвижные игры. В народных играх происходит усвоение нравственных качеств и норм поведения, следование идеальным образцам во взаимоотношениях с другими людьми, что оказывает влияние на воспитание гуманности к людям у детей в дошкольном возрасте.

Ключевые слова: дошкольный возраст, воспитание, гуманность, гуманное отношение, народная педагогика.

В настоящее время в условиях девальвации общечеловеческих ценностей, доминирования норм эгоистического и потребительского поведения перед системой образования остро стоит проблема воспитания человека, способного проявлять гуманизм по отношению к людям. Дошкольное образование является одной из важнейших ступеней обучения и воспитания детей, на которой закладываются духовно-нравственные основы воспитанников, определяющие отношение к себе и к другому.

Гуманное отношение к людям предполагает развитие нравственных чувств, умение понимать чувства и поступки других людей, проявлять чуткость, милосердие и сочувствие в отношениях со взрослыми и сверстниками. Рассуждая об отношении к другому человеку, С.Л. Рубинштейн писал, что «сердце человека все соткано из его человеческих отношений к другим людям; то, чего он стоит, целиком определяется тем, к каким человеческим отношениям человек стремится, какое отношение к людям, к другому человеку он способен установить» [5, с. 146]. Гуманное отношение к людям является критерием нравственного развития человека. Воспитание гуманности к людям особенно важно на этапе дошкольного детства, когда происходит формирование нравственного облика личности ребенка.

В системе современного дошкольного образования действующий Федеральный государственный образовательный стандарт дошкольного образования в качестве целевого ориентира на этапе завершения дошкольного образования выдвигает способность детей к следованию социальным нормам поведения и правилам в разных видах деятельности, во взаимоотношениях со взрослыми и сверстниками (п. 4.6). Описывая дошкольный этап возрастного развития детей, Р.С. Буре, отмечает, что за период дошкольного детства у детей должны быть сформированы «знания о моральных нормах общества, сохраняющихся в народных традициях, обычаях, а также в правилах, регулирующих отношения между людьми на основе справедливости и гуманизма» [2, с. 12]. Поэтому проблема воспитания гуманности к людям у дошкольников является одной из важнейших проблем дошкольной педагогики.

Воспитание гуманного отношения к людям в дошкольном возрасте должно отвечать закономерностям психофизиологического, познаватель-

ного и личностного развития дошкольников, прежде всего, учитывать особенности нравственного поведения дошкольников. Отметим, что нравственная сфера личности в дошкольном возрасте только формируется. Для дошкольников характерны «высокий уровень сформированности представлений и осознанности нравственных норм, при их неустойчивом и ситуативном использовании в собственном поведении; преобладание соблюдения нравственных норм в ситуации общения со взрослыми и низкий процент их соблюдения в отношениях со сверстниками; неосознанное нарушение нормы под влиянием ситуативных желаний по причине неустойчивой сформированности механизмов произвольного поведения» [4, с. 32–33]. В связи с этим важной задачей воспитания в дошкольном детстве является нравственное воспитание, в основе которого лежит формирование норм нравственного поведения в ситуациях взаимодействия со взрослыми и сверстниками, обеспечивающих гуманное отношение к людям.

В условиях современной образования дошкольные учреждения приобретают все большую свободу в выборе содержания, методов и средств воспитания детей. Необходимо отметить методологические подходы современного отечественного дошкольного образования:

- гуманистический подход, предполагающий уважение личности ребенка и его прав, признание самоценности дошкольного детства и принятие ребенка как субъекта образования;
- аксиологический подход, суть которого заключается в признании и формировании системы ценностных ориентаций у субъектов образования;
- личностно-ориентированный подход, назначение которого состоит в раскрытии природы и условий реализации индивидуально-развивающих функций образовательного процесса;
- деятельностный подход, рассматривающий коммуникативное взаимодействие как средство и условие развития личности;
- субъектный подход, в основе которого лежит взаимопризнаваемая субъектность всех участников образовательного процесса;
- диалогический подход, заключающийся в понимании личности как продукта и результата общения с людьми и их отношений» [4, с. 107–108].

Содержательный анализ основных положений данных педагогических подходов показывает, что их реализация в воспитании детей дошкольного возраста обеспечивает формирование гуманного отношения к людям. Внимания заслуживают педагогические средства, реализация которых в воспитательном процессе в дошкольных образовательных учреждениях, способствует формированию у детей гуманистических ценностей, норм нравственного поведения и гуманного отношения к людям.

В настоящее время в системе дошкольного образования накоплен значительный опыт реализа-

ции идей народной педагогики с учетом современных педагогических принципов и подходов к воспитанию детей дошкольного возраста. Анализ идей народной педагогики позволяет утверждать, что «тысячелетний опыт народа в области воспитания подрастающего поколения, воплощенный в произведениях устного народного творчества, празднично-обрядовой культуре и декоративно-прикладном искусстве, обладает мощным воспитательным потенциалом, который не утратил своей актуальности и в настоящее время» [1, с. 128]. В народной педагогике заложено культурное наследие по формированию нравственной основы отношений с людьми – уважение к старшим, умение проявлять доброту и сочувствие к слабым, способность к взаимовыручке.

Огромный воспитательный потенциал для детей дошкольного возраста содержат фольклорные произведения, образы которых доступны и понятны детям дошкольного возраста. Слушая фольклорные сказки, песни, былины, пословицы и поговорки, дети осваивают народные традиции, нормы и идеалы нравственного поведения. Так, в русских народных сказках отражаются идеалы гуманизма, формирующие гуманное отношение к человеку. Например, в сказке «Зимовье» показано, как дружба помогает победить зло. В сказке «Волк и семеро козлят» дети познают, как добрые и дружные побеждают злого и сильного. Положительные герои в сказках, как правило, наделены мужеством, смелостью, честностью и другими качествами, имеющими наивысшую ценность. Во многих русских народных сказках главным героем является богатырь, который способен проявлять заботу о своих близких, своем народе, сражается со Злом, устанавливая справедливость и мир. Формированию гуманизма способствует и то, что в сказках часто представлен образец отзывчивого отношения к окружающим, например, отношение Мартышки к животным в сказке «Волшебное кольцо», отношение Аленушки к окружающим в сказке «Гуси-лебеди». Любимые герои народного фольклора становятся образцами для подражания, поскольку дети отождествляют себя с полюбившимся образом, что оказывает влияние на формирование нравственного поведения, умения поступать в соответствии нормами гуманного отношения к миру.

Значительным развивающим потенциалом характеризуются народные подвижные игры. Важно отметить, что игровая деятельность в дошкольном возрасте является ведущей деятельностью, которая определяет формирование главных новообразований этого возраста. Влияние игры на развитие личности ребенка в дошкольном возрасте огромно. Игровая деятельность является условием, которое формирует «основы рефлексивного мышления – способности анализировать свои собственные действия, поступки, мотивы и соотносить их с общечеловеческими ценностями...» [9, с. 219]. В игре «возникают первичные этические инстанции – происходит усвоение этических норм, моральных чувств, следование идеальным образ-

цам во взаимоотношениях с другими людьми» [9, с. 219].

Народная игра выполняет различные воспитательные функции, обеспечивая формирование норм социального поведения и приобщения к ценностям народной культуры. Народные игры обладают огромным разнообразием. Это и хороводные игры, и игры-забавы. Интерес у дошкольников вызывают состязательные игры, игры-ловишки, обрядовые, бытовые, и драматические игры с элементами театрализованного действия, а также игры, отражающие отношение человека к природе [6]. Особенность народной игры как воспитательного средства заключается в том, что в ней отражаются семейные, трудовые, празднично-игровые народные традиции. Народные игры, в которых заложены представления об удали, смелости, взаимовыручке, являются эффективным средством воспитания гуманного отношения к другим людям у детей дошкольного возраста.

Таким образом, воспитание гуманного отношения к людям средствами народной педагогики является важным направлением педагогической деятельности в дошкольном образовании, отвечающим особенностям задач возрастного развития детей дошкольного возраста. В основе нравственного воспитания детей дошкольного возраста лежит формирование норм нравственного поведения в ситуациях взаимодействия со взрослыми и сверстниками, которые обеспечивают гуманное отношение к людям. Идеи народной педагогики с учетом современных педагогических принципов и подходов к воспитанию детей дошкольного возраста обладают огромным воспитательным потенциалом для формирования гуманного отношения к людям в дошкольном детстве.

Литература

1. Беспалова Н.Н. Реализация воспитательного потенциала народной педагогики в дошкольных образовательных учреждениях: дис. ... кандидата педагогических наук: 13.00.01. – Барнаул, 2002. – 170 с.
2. Буре Р.С. Социально-нравственное воспитание дошкольников. Методическое пособие. – М.: Мозаика-синтез, 2012. – 80 с.
3. Воронич Е.А. Развитие коммуникативных умений старших дошкольников в группах различной направленности: дис. ... кандидата педагогических наук: 13.00.01 СПб., 2017. – 279 с.
4. Куниченко О.В. Особенности воспитания нравственного поведения старших дошкольников средствами мультипликационных филь-

мов: дис. ... кандидата педагогических наук: 13.00.01. – М., 2015. – 223 с.

5. Рубинштейн С.Л. Проблемы общей психологии. – М.: Педагогика, 1973. – 385 с.
6. Рындина М.М. Роль народных подвижных игр в формировании нравственных качеств дошкольников / М.М. Рындина, И.А. Пикульникова, М.А. Калинина // Молодой ученый. – 2019. – № 46 (284). – С. 296–299.
7. Шаповаленко И.В. Возрастная психология. – М.: Гардарики, 2005. – 349 с.

FOSTERING HUMANITY TOWARDS PEOPLE IN PRESCHOOLERS USING FOLK PEDAGOGY

Akchulpanova A.A., Tanyukevich A.V., Yamalova G.A.

Bashkir State Pedagogical University im.M. Akmully, Municipal Budget preschool educational institution Kindergarten No. 162, Municipal budgetary preschool educational institution No. 29 (Ufa)

The article highlights the pedagogical foundations of instilling humanity towards people in preschoolers using folk pedagogy. It is shown that knowledge about the moral norms of society in folk traditions, about the norms of relations between people based on justice and humanism, are important in preschool childhood. The features of the moral development of preschool children are described. The relevance of moral education of preschool children is substantiated, which is based on the formation of norms of moral behavior in situations of interaction with adults and peers, ensuring a humane attitude towards people. The content of a humane attitude towards people, which determines the level of moral development of a child, is revealed. The importance of the ideas of folk pedagogy is shown, taking into account modern pedagogical principles and approaches to the education of preschool children. The educational potential of folklore works for the formation of a humane attitude towards people in preschool children is revealed. It is shown that folk outdoor games have a significant developmental resource in the moral development of preschool children. In folk games, moral qualities and norms of behavior are learned, ideal models are followed in relationships with other people, which influences the development of humanity towards people in preschool children.

Key words: preschool age, education, humanity, humane attitude, folk pedagogy.

References

1. Bepalova N.N. Realization of the educational potential of folk pedagogy in preschool educational institutions: dis. ... candidate of pedagogical sciences: 13.00.01. – Barnaul, 2002. – 170 p.
2. Bure R.S. Social and moral education of preschool children. Toolkit. – М.: Mosaic-synthesis, 2012. – 80 p.
3. Voronich E.A. Development of communication skills of older preschoolers in groups of various orientations: dis. ... candidate of pedagogical sciences: 13.00.01 St. Petersburg, 2017. – 279 p.
4. Kunichenko O.V. Features of education of moral behavior of older preschoolers using animated films: dis. ... candidate of pedagogical sciences: 13.00.01. – М., 2015. – 223 p.
5. Rubinstein S.L. Problems of general psychology. – М.: Pedagogy, 1973. – 385 p.
6. Ryndina M.M. The role of folk outdoor games in the formation of moral qualities of preschoolers / M.M. Ryndina, I.A. Pikulnikova, M.A. Kalina // Young scientist. – 2019. – No. 46 (284). – P. 296–299.
7. Shapovalenko I.V. Age-related psychology. – М.: Gardariki, 2005. – 349 p.

Факторы происхождения соматических фразеологизмов английского, русского и крымскотатарского языков

Айвазова Эльвера Рустемовна,

кандидат филологических наук, доцент кафедры иностранных языков, ФГБОУ ВО «Российский государственный университет правосудия»
E-mail: elvira.ayvazova@mail.ru

В статье рассматриваются отдельные соматические фразеологические единицы, образной основой которых послужили жесты, телодвижения, сопровождающие различные эмоционально-психические состояния человека. Определенная часть соматических фразеологических единиц этимологически восходит к существовавшим или существующим обычаям, традициям и различным суеверным представлениям, с забвением которых, внутренняя форма соответствующих фразеологизмов тускнеет или вовсе исчезает. Такие фразеологизмы обычно неповторимы в каждом языке. Функционируя в речи, фразеологическая единица является частью речи и изменяется грамматически и лексически в соответствии с грамматической системой определенного языка.

Ключевые слова: фразема, идеома, фразеологическая единица, этимология, часть речи, метафоризация.

In accordance with the theory of Amosova N.N., a phraseological unit is a stable combination of words in which one of the components has a phraseologically-related meaning (phraseme) for example, white tie is an innocent lie, or the meaning of each component is weakened or completely lost (idiom) for example, mare's nest is literally a mare's nest – absurd [3].

According to the theory of Kunin A.V., the phraseological unit is characterized by the stability of use, structural and semantic stability, stability of meaning, stability of lexical components, morphological stability and syntactic stability [8].

According to the theory of A.I. Smirnitsky, the main principle of which is the equivalence of the phraseological unit to the word, as well as the word phraseological unit is reproduced in speech in a ready-made form, and is not formed in the process of speech as a free phrase [11].

An idiom is a phraseological unit that has a holistic meaning, the meanings of the components are weakened or completely lost. But there are motivated idioms (to look through one's fingers) and unmotivated ones, the meaning of the components is completely lost, for example: to show the white feather – to get cold feet. Kunin A.V. also considers single-vertex or double-vertex phraseological units at hand – next to, by heart – by heart or to wear one's sleeve – to put your feelings on display.

Фразеологические единства могут быть синонимичными to hit the right nail on the head или пасть в точку. Некоторые идиомы имеют варьирующие компоненты.

To put one's best (first) foot, some may be polysemantic. So at large – 1 at large, 2 – in the open sea, in a large space, 3 – without a specific goal, 4 – not having hit the target, 5 – free, without certain occupations, 6 – having broad powers, 7 – in detail, 8 – in general.

Lexical changes are more complex, more variable. Lexical modifications of idioms are stylistically colored and have an expressive effect created by metaphor, metonymy.

The image of a number of somatic phraseological units does not reflect historical, cultural or social factors in its content (for example: Rus. "break your teeth", "wipe your nose", "drag by the ears"; Eng. drag by ears – use violence, show one's teeth – speak threateningly, with one's nose in the air – to turn up your nose; Kr. Tat. burun sokmak – to interfere, kulak asmak – to obey, agyzin pishmek – to get burned, to be deceived).

Такие фразеологизмы возникают в результате переносного осмысления словосочетаний, называющих различные действия и состояния, вовлекающие части тела [3].

Such phraseological units arise as a result of figurative comprehension of phrases naming various actions and states involving body parts [5].

Many phraseological units have their origin with various factors of a social or psychophysiological nature, which, as the study shows, are common to all the compared languages.

Individual somatic phraseological units record various ritual and symbolic actions in their images. Descriptions of such socially significant actions become generalized figurative names of situations in which they have or once took place. In most cases, understanding the motivation of such turns is not difficult, because in the minds of the speakers (in public practice) there is a situation that is characterized by this or that action-symbol.

There are many somatic phraseological units, the figurative basis of which were gestures and body movements accompanying various emotional and mental states of a person. As a result of reinterpretation of phrases naming such gestures, phraseological turns arise that signal the corresponding states with their meaning. Such phraseological units often develop on the basis of so-called "phraseological combinations" – formations that carry a semantic load at the same time convey the symbolic meaning of these gestures. For example: rus. "shrug your shoulders", "shake your head", Eng. to carry one's head high – literally hold your head high – be proud, cr. tat. bash asmak – to lower your head – to be sad, bash sallamak – to shake your head – to be indignant. The visibility of the transition of "phraseological combinations" into the sphere of phraseology at the break of semantic doubleness is one of the most interesting features of somatic phraseology [5].

Phraseological units that are similar in their figurative nature to phraseological units that are called mimics of a person, for example: Rus. "open your mouth", "twist your nose", "make big eyes", Eng. open one's eyes – look at, Kr. Tat. turn up one's nose – turns the nose with contempt, kr. tat. burun burmak [7,8,9,10].

Quite a large group are phraseological units, the imagery of which is due to physiological sensations representing the reflex reaction of the human body to stimuli of a psychophysical nature (pain, anger, excitement).

Phraseological units, the image of which represents to varying degrees a metaphorized description of physiological sensations, which serve in speech as expressive names of situations that contribute to the emergence of such sensations. So, under the influence of fear, strong excitement, sometimes a feeling of chills appears, due to reflex changes in the activity of the cardiovascular system.

This fact served as a motivating idea that determined the imagery of the following expressions: Rus. "frost runs down my back", "goosebumps crawl down my back", Eng. have cold feet, get (put, set) some-

body's back up – to get angry, to lose your temper (cats arch their backs when angry); Kr. Tat. to have one's heart in one's mouth (literally – the heart in the mouth is a complete coincidence of phraseological units in structure, semantics) to be afraid, to get scared, to be very scared; to have one's heart in the fullness of one's heart – to rejoice, from an excess of feelings [4,6,7,8,9,10].

The main somatic element of phraseological units of this group is the component "heart". Phraseological units are located around it, transmitting various emotional and psychological states of a person: fear, sadness, joy, exultation. Such phraseological expressions arise as a result of rethinking metaphorical phrases describing the feeling of an unusual physical condition of the organ, a violation of the normal rhythm of activity, feelings of heaviness, compression, fading. For example: Rus. "the heart is falling", "the heart is torn apart", Eng. one's heart leaped into one's mouth, one's heart sank into one's boots; Kr. Tat. jurek yanmak, jurek kjalkmak, jurek syzlamak – the heart is aching, the heart is burning [3].

The universal nature of sensations causes a significant similarity of such phraseological units, although national individuality, metaphors may lead in some cases to a discrepancy between specific phraseological images of turns expressing identical concepts.

As the study shows, the reinterpretation of the original word combinations of somatic phraseological units is carried out along the line of metaphorization and metonymization [1].

Many phraseological units have a metaphorical nature, etymologically related to customs, superstitions, animal behavior, the imagery of which is due to the physical activity of an organ called a somatic component.

Metaphorization can be based on the similarity of impressions that comparable phenomena cause or on the same reaction to them. Phraseological units are indicative in this respect, based on a comparison in the image of perceptions of our five senses and abstract concepts.

For example: Rus. "sharp tongue", Eng. a bitter tongue, Kr. Tat. zeerli til. The analogy on the basis of which the reinterpretation is carried out can be explicit, invisible and caused by more complex associations [1, 2].

Somatic phraseological units based on an image that has no support in reality acquire a figurative meaning from the very beginning of their origin. The compatibility of lexemes, which is impossible in variable phrases, due to the logical incompatibility of the concepts expressed by them, leads to the fact that the emotional and expressive saturation of such phraseological units is great. The clearer and more versatile the functional activity of the body part designated by the reference component of the phraseological unit, the wider the range of connections and relationships of this organ with various objects of real reality, the more among the corresponding phraseological units, the phraseologization of which is a reinterpretation of the usual phrases found in speech. For example: Rus.

“to carry on your hands” – to love, to adore, “to take (yourself) in hand (business)” – to get close, calm down, Eng. get yourself in hand – to pull yourself together, fold one’s hands – literally, fold your hands – to do nothing, carry it with a tight hand – to act imperiously, take decisive measures, Kr. Tat. elinden kelmek – able to do something, golden hands, el tegmek – steal, el bermek – help, promote, contribute [7,8,9,14].

There are phraseological units based on a hyper-political metaphor – a conscious exaggeration or understatement of some feature by which the content of the original phrase associatively correlates with the meaning of the phraseological expression. The unreal, grotesque nature of the hyperbolic image is always felt, which gives the phraseological units of this group a special expressiveness.

Comparative analysis has established a significant similarity of somatic phraseological units of the studied languages in grammatical structure and lexical composition, and also determines some analogy in semantic characteristics and figurative structure. This similarity is primarily due to the thematic homogeneity of somatisms, the visibility and versatility of the functions of organs and body parts, the universal nature of the laws of logical thinking, as well as the similarity of the linguistic and stylistic foundations of phraseologization.

Литература

1. Arnold I.V. Lexicography of modern English. – M.: Publishing House of Literature in foreign languages, 1959. – 305s.
2. Abdullaev E. Russian-Crimean Tatar dictionary. Simyferopol.: Kyrymdevokuvpedneshir, 1994. – 220 p.
3. Amosova N.N. Fundamentals of English phraseology. – L.: Higher School, 1963. – 120 p.
4. Baskakov N.L. Introduction to the study of Turkic languages. – M.: Publishing House “Higher School”, 1969. – 267 p.
5. Buranov J. Comparative typology of English and Turkic languages. – M.: Higher School, 1983. – 267 p.
6. Vinogradov V.V. Turkic languages. – M.: Nauka, 1966. – 310 p.
7. Gurevich V. V., Dozolets N.A. Stable phrases in modern English. – Rostov-on-Don, 1964. – 276 p.

8. Darlen Deyimler. Turkish phraseological dictionary. “Turk ata sozleri”. – Ankara: Mllyet, 1990. – 359 p.
9. Kunin A.V. English-Russian dictionary. – Moscow: Higher School, 1967. – 250 p
10. Kurkchi Usein. Sez birikmeleri. – Simferopol: “lyldyz”, 1987. – 143 p.
11. Khudaiberganova M.K. English verbal phraseological units with the meaning of the state and their speech correspondences in the Uzbek language. A.K.D.: Tashkent, 1983. – 69 p.

FACTORS OF ORIGIN OF SOMATIC PHRASEOLOGICAL UNITS OF ENGLISH, RUSSIAN AND CRIMEAN TATAR LANGUAGES

Ayvazova E.R.

The Russian State University of Justice

The article deals with individual somatic phraseological units, the figurative basis of which were gestures, body movements accompanying various emotional and mental states of a person. A certain part of somatic phraseological units etymologically goes back to existing or existing customs, traditions and various superstitious ideas, with the oblivion of which, the internal form of the corresponding phraseological units fades or disappears altogether. Such phraseological units are usually unique in every language. Functioning in speech, a phraseological unit is a part of speech and changes grammatically and lexically in accordance with the grammatical system of a particular language.

Keywords: phraseme, idiom, phraseological unit, etymology, part of speech, metaphorization.

References

1. Arnold I.V. Lexicography of modern English. – M.: Publishing House of Literature in foreign languages, 1959. – 305s.
2. Abdullaev E. Russian-Crimean Tatar dictionary. Simyferopol.: Kyrymdevokuvpedneshir, 1994. – 220 p.
3. Amosova N.N. Fundamentals of English phraseology. – L.: Higher School, 1963. – 120 p.
4. Baskakov N.L. Introduction to the study of Turkic languages. – M.: Publishing House “Higher School”, 1969. – 267 p.
5. Buranov J. Comparative typology of English and Turkic languages. – M.: Higher School, 1983. – 267 p.
6. Vinogradov V.V. Turkic languages. – M.: Nauka, 1966. – 310 p.
7. Gurevich V. V., Dozolets N.A. Stable phrases in modern English. – Rostov-on-Don, 1964. – 276 p
8. Darlen Deyimler. Turkish phraseological dictionary. “Turk ata sozleri”. – Ankara: Mllyet, 1990. – 359 p.
9. Kunin A.V. English-Russian dictionary. – Moscow: Higher School, 1967. – 250 p
10. Kurkchi Usein. Sez birikmeleri. – Simferopol: “lyldyz”, 1987. – 143 p.
11. Khudaiberganova M.K. English verbal phraseological units with the meaning of the state and their speech correspondences in the Uzbek language. A.K.D.: Tashkent, 1983. – 69 p.

Методика выбора тематики для обсуждения в «разговорных клубах» как педагогическое условие реализации курса RSP: на примере обучения африканских студентов

Асташенко Елена Васильевна,

кандидат филологических наук, доцент кафедры русского языка как иностранного Российского биотехнологического университета (РОСБИОТЕХ)
E-mail: gedda@inbox.ru

При организации дискуссионных клубов для иностранных студентов обычно находят темы, объединяющие разных по профессии (или по будущей профессии) людей. Возможен и дифференцирующий подход. На занятиях «разговорного клуба» для студентов примерно базового уровня владения русским, которые обучаются языку специальности, плодотворно использовать художественные тексты на профессиональную тематику. Они, с одной стороны, позволяют повторить и закрепить лексику по профилю, пройденную на уроках RSP (Russian language for special purposes), а с другой – расширить и высвободить коммуникативный потенциал учащихся, зажатый на RSP из-за лимита времени, клишированности грамматических конструкций научного (и особенно научно-технического) стиля и высокого процента репродуктива при пересказе параграфов учебника. Знакомые с детства хрестоматийные тексты родной (в данной статье – африканской) литературы позволят студентам сосредоточиться именно на продуцировании речи при условии уже отработанных на RSP научного лексикона и грамматических конструкций. Большая часть южноафриканской прозы, как правило, наиболее популярной, тяготеет к модерну и постмодерну, асоциальным по своей глубинной природе, законы которых изначально близки медико-биологическому, естественнонаучному профилю. Напоминающая русский критический реализм (и отчасти испытывавшая его влияние) западно- и восточноафриканская проза содержит неисчерпаемый источник дискуссионных тем и проблем гуманитарной сферы: история, философия, культурология, политика и право, экономика. Логично также, что в любом художественном тексте можно найти иллюстрации к филологическим и искусствоведческим теориям или, наоборот, благодаря широкому охвату эмпирического материала художественной прозы можно стимулировать на встречах дискуссионного клуба научные открытия в области лингвистики, литературоведения и других наук.

Ключевые слова: РКИ, язык специальности, «разговорный клуб», африканская литература, функциональные стили, научный стиль, литературный язык, художественный стиль.

При изучении языка той или иной специальности на занятиях, прежде всего, будет востребован, конечно, научный или научно-технический [5] стиль речи – лексикон, грамматические конструкции, просодия. Но при коммуникации (учёба, работа, конференция) помимо сухого трафаретного (со множеством общепринятых клише) научного стиля не может не пригодиться стиль художественный, глубинность, широта и высота которого необходима для полноценного общения, выхода из круга разговорных штампов «Как дела? Хорошо». Целесообразным для первых бесед с изучающими RSP (Russian language for special purposes) в рамках «разговорного клуба» использовать не только русскую, но и хрестоматийную родную литературу.

В зависимости от профиля подготовки студентов (или будущих студентов), определяющего направленность образовательной программы, её содержание, можно подбирать художественную прозу с учётом специфики, проблематики, идейно-тематического круга. Взаимосвязанные дисциплины и практики, развивающие профессиональные компетенции студентов в рамках программы, могут быть дополнены внеаудиторной работой, в том числе с художественной литературой. Особенности искусства той или иной страны, в частности африканской, подсказывает область её применения в организации «разговорных клубов». Южноафриканская проза, например, чаще далека от реализма, наиболее близка к западной (европейской, американской) и резко отличается от прозы остального континента, особенно от западноафриканской, что первыми заметили сами создатели. Так, упоминая Дамбудзо Маречеру в эссе «Деконструкция разума» (1986), знаменитый кенийский писатель Нгуги ва Тхионго возмущён космополитическими взглядами и далёкому от фактографии и социальной озабоченности стилю модерн в творчестве зимбабвийского «декадента», поклонника французских символистов и английских эстетов, а также «единоверца» современников постмодернистов. "By acquiring the thought-processes and values of the foreign tongue, the African becomes alienated from the values of his mother-tongue or from the language of the masses" / «Думая на иностранном языке, африканцы усваивают ценности его носителей, отдаляются от ценностей родного языка или от языка масс» [15], – паникует Нгуги ва Тхионго, пишущий однако на английском чаще, чем на языке кикуйю, и развёртывающий каждую значимую деталь до символических разме-

ров, а характеры героев развивающий по-гоголевски запредельно, пытаясь ответить на «последние вопросы», заданные Ф.М. Достоевским (влияние русской классики на Тхионго неоспоримо). Маречера парировал в духе интернационального постмодерна: “If you are a writer for a specific nation or a specific race, then fuck you”. / «Если ты писатель для конкретной нации или конкретной расы, то иди ты <...>» [20]. На примере рассказа Маречеры с показательным заглавием «Протисты» можно разобрать со студентами-гуманитариями такие узкопрофильные вопросы как роль заголовочного комплекса, интертекста, паратекста, метатекста, гипертекста, архитекста [11], функциональных стилих речи [10; 111–113], начав, конечно, с определения модерна [3; 101–106] и постмодерна [3; 107–117] с заданиями, например, по пособию по языку специальности Л.Б. Бей «Введение в литературоведение». Разумеется, с негуманитариями, допустим, медико-биологического или естественнонаучного профиля – через сравнение «протисты», таинственного отщепенца, не относящегося к царству растений, грибов, животных, пограничному между существом и веществом, хотя, по мнению большинства биологов, живому, – нужно сразу, минуя литературоведческие тонкости, перейти к раскрытию авторского замысла, пониманию текста и «связи с действительностью» (может, даже с общественно полезными целями). В учебном пособии Н.А. Ранневой «Язык будущей специальности. Медико-биологический профиль» прокариоты рассматриваются на 3 [9; 60–61] занятия (со слушателями примерно базового уровня), значит, будет интересным привлечь для оживления дискуссии и этот рассказ (вариант для франкофонов и физиков: «Элементарные частицы» / «Les Particules élémentaires» М. Уэльбека [16]), конечно, если аудитория читающая. «Автор» рассказа Маречеры – Protista, а главная героиня – дева-охотница, Potnia Theron (Πότνια Θήρ ν) – хозяйка животных (поэтому Protista ускользает от неё в силу амбивалентной природы), подательница дождя, поэтому «water in my mind was inextricably involved with my thoughts about Maria» [18; 124], и Мадонна. Постмодернистская свободная игра с общеизвестными богинями греческого пантеона переплетается с древними, но ещё существующими верованиями шона (ситуация, трудно представляемая в Европе, утратившей веру в древних богов), а дева-воительница сочетается с милосердной христианской святой Марией. В рамках разговорного клуба с филологами можно обсудить мифологический / магический реализм в искусстве развивающихся стран, а с нефилологами – модную проблему либерального и традиционного мышления. Проза другого известного писателя Зимбабве – Чарльза Мунгоши, не может не напомнить (возможно, типологическое сходство, непреднамеренное) рассказы Дж. Джойса или А.П. Чехова, поэтому резонно будет подключить её к дискуссии вокруг компаративистики (А.Н. Веселовский, В.М. Жирмунского, И.О. Шайтанов). В хрестоматийном для зимбабвийцев рассказе «Лифт» два парня живут тусклой жизнью: днём тяжёлая грубая работа или беготня в поисках пропитания, вечером – скука: “It’s so much nicer to have something to eat when you don’t have anything to do”. / «Гораздо приятнее, когда нечем заняться, если есть что пожевать» [19]. Единственная иллюзия выхода, возможная попытка подняться над тяжкой обыденностью – лифт небоскрёба, куда их не пускает швейцар, как суровый мифический привратник. Неприятно нигерийцам и то, что белые мальчики, живущие или гостящие в небоскрёбе, могут кататься на лифте сколько захотят. Возможно проиллюстрировать именно этим рассказом тему национальной идентичности из пособия Н.А. Розовой, О.М. Мудриченко по языку специальности «Культурология». Душа двух зимбабвийских юношей томится, не находит утешение в природе городского парка, пока наконец один из них в абсолютной апатии не констатирует, что ничего не нужно и что они не друзья... и даже как бы незнакомы. В рассказе «Встреча» («Encounter»), возможен перевод «Столкновение», например, из знаменитого цикла Джойса «Дублинцы», подростки, грезившие о далёких путешествиях и о приключениях, открывающих путь (“they opened doors of escape” [17; 19]), наяву сталкиваются с маньяком, играя на железнодорожном пустыре, то есть как раз в стороне от ведущей вдаль дороги, в мёртвом заброшенном замкнутом пространстве. Увидев друга, бегущего на его зов, герой всё-таки не мог не вспомнить, что немного «презирал его» (“for in my heart I had always despised him a little” [17; 28]). Детей Мунгоши можно сравнивать со знаменитым «Ванькой» Чехова. Сознание ребёнка, пусть самого несчастного, способно отвлекаться на мелочи, радоваться «стоящим» крючкам, которые «пудового сома удержат», и не омрачаться полностью в любой беде. Кроме того, дети не утратили возможность эмпатии, жалости, сострадания: онемевший от горя ребёнок из рассказа «Тень на стене»/ «Shadows on the wall» жалеет об утрате возможности выразить жестокому отцу своё сочувствие, соболезнование. Для сравнения: тот же образ экзистенциального одиночества, но уже взрослого человека, изображён Мунгоши в рассказе «Наступление засухи» («Coming of the Dry Season»), на сюжетно-композиционном и смысловом уровне близком «Постороннему» («L’Étranger») А. Камю [14]. В финале рассказа герой Мунгоши Моаб впадает поочередно то в ярость, то в забытие, хотя автор внешне никак не связывает эти состояния со смертью матери, которой герой не отправил лекарство, преподнесённое как якобы не касающееся Моаба событие... Так называемый «эффект айсберга» («iceberg theory») чаще всего применяемый для объяснения чеховского психологизма (психологические термины можно проработать по пособию «Гуманитарные науки» [12; 30–31]), вполне подходит и для прозы Мунгоши. Герои в мире Мунгоши, как и люди в жизни, не могут отдавать себе отчёт во всём, что творится в бездонной душе. Для

тийном для зимбабвийцев рассказе «Лифт» два парня живут тусклой жизнью: днём тяжёлая грубая работа или беготня в поисках пропитания, вечером – скука: “It’s so much nicer to have something to eat when you don’t have anything to do”. / «Гораздо приятнее, когда нечем заняться, если есть что пожевать» [19]. Единственная иллюзия выхода, возможная попытка подняться над тяжкой обыденностью – лифт небоскрёба, куда их не пускает швейцар, как суровый мифический привратник. Неприятно нигерийцам и то, что белые мальчики, живущие или гостящие в небоскрёбе, могут кататься на лифте сколько захотят. Возможно проиллюстрировать именно этим рассказом тему национальной идентичности из пособия Н.А. Розовой, О.М. Мудриченко по языку специальности «Культурология». Душа двух зимбабвийских юношей томится, не находит утешение в природе городского парка, пока наконец один из них в абсолютной апатии не констатирует, что ничего не нужно и что они не друзья... и даже как бы незнакомы. В рассказе «Встреча» («Encounter»), возможен перевод «Столкновение», например, из знаменитого цикла Джойса «Дублинцы», подростки, грезившие о далёких путешествиях и о приключениях, открывающих путь (“they opened doors of escape” [17; 19]), наяву сталкиваются с маньяком, играя на железнодорожном пустыре, то есть как раз в стороне от ведущей вдаль дороги, в мёртвом заброшенном замкнутом пространстве. Увидев друга, бегущего на его зов, герой всё-таки не мог не вспомнить, что немного «презирал его» (“for in my heart I had always despised him a little” [17; 28]). Детей Мунгоши можно сравнивать со знаменитым «Ванькой» Чехова. Сознание ребёнка, пусть самого несчастного, способно отвлекаться на мелочи, радоваться «стоящим» крючкам, которые «пудового сома удержат», и не омрачаться полностью в любой беде. Кроме того, дети не утратили возможность эмпатии, жалости, сострадания: онемевший от горя ребёнок из рассказа «Тень на стене»/ «Shadows on the wall» жалеет об утрате возможности выразить жестокому отцу своё сочувствие, соболезнование. Для сравнения: тот же образ экзистенциального одиночества, но уже взрослого человека, изображён Мунгоши в рассказе «Наступление засухи» («Coming of the Dry Season»), на сюжетно-композиционном и смысловом уровне близком «Постороннему» («L’Étranger») А. Камю [14]. В финале рассказа герой Мунгоши Моаб впадает поочередно то в ярость, то в забытие, хотя автор внешне никак не связывает эти состояния со смертью матери, которой герой не отправил лекарство, преподнесённое как якобы не касающееся Моаба событие... Так называемый «эффект айсберга» («iceberg theory») чаще всего применяемый для объяснения чеховского психологизма (психологические термины можно проработать по пособию «Гуманитарные науки» [12; 30–31]), вполне подходит и для прозы Мунгоши. Герои в мире Мунгоши, как и люди в жизни, не могут отдавать себе отчёт во всём, что творится в бездонной душе. Для

дискуссионного клуба можно предложить тему соотношения сознательного и бессознательного в жизни человека и общества в целом; проблему понимания и недопонимания даже между людьми одной нации и даже одной семьи, где всё равно существует языковой барьер, а «сущность вещей остаётся недоступной нашему познанию» [6; 64].

Как все, независимо от расы-среды-момента, модернистские/постмодернистские или тяготеющие к ним тексты, южноафриканские имеют склонность к физиологизации мироздания [1; 86–87], «натурализму», к «материально-телесному низу» (М.М. Бахтин). Поэтому прозу юга Африки можно широко и продуктивно использовать в качестве иллюстрации медико-биологических, в том числе и психиатрических проблем. Иной подход необходим к литературе Западной Африки, испытывающей сильное влияние классической русской культуры и при этом сохраняющей самобытность. По-другому, нежели южноафриканскую, можно использовать реалистическую западноафриканскую прозу при изучении RSP. Согласно Г.Н. Поспелову, основой реализма служит «идейное содержание, отражающее вполне реальные общественно-исторические характеристики жизни при вполне реальном их осмыслении» [8; 101], эти отношения «реально существуют в жизни общества и очень действительно затрагивают жизнь всех людей – членов общества. Вследствие этого идеологические области общественного сознания – этика, правовые нормы, социально-политические учения, философия в ее идеологической стороне и, наконец, искусство – всегда стремятся оказать с помощью своих произведений своеобразное воздействие на сознание общества». Нигериец Фиделис Одун Балогун (Fidelis Odun Balogun) в рассказе «Подмастерье» («Ученик»? / «The Apprentice») словно повторяет и лирические отступления, и образный строй, и главного героя Илью Ильича Обломова И.А. Гончарова, чтобы изобразить даже не потомственного барина, а потомственного короля в экстремальной ситуации стремительно меняющейся жизни: "Life, they claimed, was being led not altogether the way it should. Everything had to be overhauled. A new beginning was necessary..." / «Жизнь, заявляли они, живётся не совсем так, как следовало бы. Всё должно было быть перестроено. Необходимо было начать всё сначала» [13; 16]. Далее Огунмола был ошеломлён резкостью перемен, в точности как Илья Обломов: "And indeed they immediately started to effect the changes. With inhuman speed and haste. Ogunmola, a mere child, saw it all. He was confused by it" / «И действительно, они сразу же начали вносить изменения. С нечеловеческой скоростью и суетой. Огунмола, чистый ребенок, видел все это. Это смутило его» [13]. Подмастерье Огунмола видит сны, в которых не миновало ещё блаженное время патриархально-общинной идиллии, в замкнутом социуме, похожем на обломовку, невежественную, но мифопоэтически глубокую, приобщённую к подлинному бытию: "Life was moving on meaningfully. Just as it had during

the reign of the illustrious Oba, his father. He enjoyed the love and respect of his subjects. Peace and quiet dominated. Contentedness and accord prevailed... <...> the time of sedition and peace, pestilence and health had become a legend!" / «Жизнь шла своим чередом, наполненная смыслом. Точно так же, как это было во времена правления прославленного Оба, его отца. Он пользовался любовью и уважением своих подданных. Царили мир и покой. Царили довольство и согласие... <...> времена мятежей и мира, эпидемий и здоровья стали легендой» [13; 16] Как писал М. Бахтин: «Идиллическая жизнь неотделима от пространственного уголка, где жили отцы и деды, будут жить дети и внуки. Пространственный мирок этот ограничен и довлеет себе, не связан существенно с другими местами, с остальным миром. Единство места жизни поколений ослабляет и смягчает все временные грани между индивидуальными жизнями и между различными фазами одной и той же жизни. Это определяемое единством места смягчение всех граней времени существенно содействует и созданию характерной для идиллии циклической ритмичности времени» [2; 257]. Подмастерье не может полноценно работать в «кузнице», как вздыхает и Илья Обломов, отвергая «кузницу» – всю современную жизнь, опустошающую «сосуд, <в котором> присутствовало высшее начало» [4; 112], – человека: "In spite of this they wanted him to go to school! To put his stamp on those changes and proclaim them God-sent and just! Him, Ogunmola, the great grandchild of Oba, the wise ruler! Never. Never, never, never. His royal blood revolted vehemently against the suggestion to succumb to an inglorious domination, to the worship of a false god" / «Несмотря на это, они хотели, чтобы он ходил в школу! Чтобы подписаться под этими изменениями и провозгласить их ниспосланными Богом и справедливыми! Он, Огунмола, правнук Оба, мудрого правителя! Никогда. Никогда, никогда, никогда. Его королевская кровь яростно восстала против предложения подчиниться бесславному господству, поклонению ложному богу» [13; 17]. Западноафриканская проза, как, например, русская классика, начиная с шестидесятых годов, когда поклонников «чистого искусства» становится меньше, а сторонников литературы как политической трибуны больше, – идеологически заострённая (многие авторы – ведущие политики, такие как министр образования Ганы Кристина Ама Ата Айду). По этой причине, работая с африканскими студентами по учебникам по языку именно гуманитарных специальностей, плодотворно в качестве иллюстративного, оживляющего теоретические схемы материала привлечь именно эту прозу. Например, рассмотренная выше проза профессора нигерийского профессора Фиделиса Одуна Балогуну поможет продемонстрировать такие понятия, как «церемонии, привилегии» [7; 33]; «пост, ранг, статус, титул» [7; 43], «обычай, традиции, нравы» [7; 53], востребованные на «Истории мировых цивилизаций», «Философии», «Социологии» и многих других занятиях. В хрестоматийном

западноафриканском рассказе «Certain winds from the South» Айду, экранизированном в 2023 году Эриком Гьямфи (Eric Gyamfi), поднимается ещё более актуальная, особенно для изучающих международные отношения [7] студентов, проблема войны и мира. В ответ на слова зятя, что он собирается воевать за соседнюю землю, мудрая старуха, хранительница древнего знания, возражает: “But my son, why must you travel that far just to cut grass? Is there not enough of it all around here? Around this kraal, your father’s and all the others in the village? Why do you not cut these?” / «Но, мой сын, почему ты хочешь отрезать чужой земли вместо того, чтобы взрезывать вокруг своего краала свою? Разве мало у нас родной земли?» Таким образом, обнаруживается общность христианского менталитета (библейская «перековка мечей на орала, копий – на серпы»), интернациональный пацифизм типа вольтерианского “faut cultiver son jardin” («надо возделывать свой сад»). Социально озабоченной можно назвать и восточноафриканскую литературу (Джомо Кеньятта, например, был президентом Кении). В гуманитарной аудитории сказки Джомо Кеньятты полезно сравнивать с сатирическими сказками М.Е. Салтыкова-Щедрина («Премудрый пискарь», «Карась-идеалист», «Баран непомнящий»): в них затрагивается, хоть и аллегорически, режим и форма правления в России и в странах Африки, политические партии, идеологические проблемы, беда монополизма, корпоративизма, бюрократии, протекционизма и местничества... На примере кеньяттовского «Джентльмена в джунглях» («Gentlemen of the Jungle») можно разобрать с филологами жанр памфлета. В разговоре с юристами или экологами можно поднимать совсем другие, актуальные именно для них темы:

– Существует ли в вашей стране принцип разделения властей на законодательную, исполнительную и судебную?

– Как вы понимаете пословицы: «С сильным не борись, а с богатым не судись»; «Закон как конь: куда хочешь – туда и воротишь». Более сложная (из-за историзма): «Закон, что дышло: куда повернёшь, туда и вышло». Есть ли подобные (аналогичные) пословицы в вашей стране?

– Что такое «бюрократия»? Коррупция? Местничество? Почему возникает?

– Расовые и национальные стереотипы и горизонт читательского ожидания на Западе, в России и в вашей стране.

– Почему в европейских и русских современных аллегориях представители окружающего мира (животные, деревья, явления природы) всегда лучше, чем человек? А в Африке часто наоборот? Страх опасности vs жалость к «братьям меньшим»: чем обусловлена поляризация?

– Как вы думаете, чем отличается (или не отличается) восприятие природы и отношение к миру в Европе, в России и в вашей стране. Экологические проблемы и феномен Греты Тунберг: пророчество, хайп-проект, политическая интрига?

– Глобализм vs многополярный мир: ваше понимание вопроса.

Привлечение знакомых текстов родной литературы при обучении языку специальности, в том числе в рамках дискуссий, вынесенных за пределы программы, на неофициальные встречи «разговорного клуба», не только поможет студенту расширить словарный запас, но и способствует усвоению, запоминанию и как бы оживлению теоретического материала, как по гуманитарным, так и по техническим, естественнонаучным или медико-биологическим специальностям, благодаря эмотивности и образности художественного слова.

Литература

1. Астащенко Е.В. Ирреалистические традиции в русской прозе первой трети XX века / Е.В. Астащенко. – Санкт-Петербург: издательский дом «Сциентиа», 2022. – 610 с.
2. Бахтин, М.М. Эстетика словесного творчества Текст. / М.М. Бахтин. [Примеч. С.С. Аверинцева и С.Г. Бочарова]. М.: Искусство, 1979. – 424 с.
3. Бей Л.Б. Введение в литературоведение: учебное пособие по языку специальности. – Санкт-Петербург: Златоуст, 2019. – 198 с.
4. Гончаров И.А. Обломов./ ред. Л.С. Гейро. Ответственный редактор Б.Ф. Егоров.
5. Митрофанова О.Д. Научный стиль речи: проблемы обучения: Метод. пособие. – М.: Рус. яз., 1976. – 199 с.
6. Мудриченко О.М. Философия: учебное пособие по языку специальности/ под ред. Т.В. Шелепановой. – СПб.: Златоуст, 2012. – 96 с.
7. Перевозникова А.К. Русский язык для дипломатов. Учебное пособие по языку специальности для иностранных учащихся / А.К. Перевозникова. – М.: Русский язык. Курсы, 2013. – 168с.
8. Поспелов Г.Н. Теория литературы. – М.: Высшая школа, 1978. – 352 с..
9. Раннева Н.А., Донскова Л.П. Язык будущей специальности. Медико-биологический профиль: Учебное пособие для иностранных учащихся подготовительных факультетов вузов / под ред. С.В. Шлыка, Г.Ш. Гафиятуллиной. – М.: Русский язык, Курсы, 2021. – 296 с.
10. Рогозная Н.Н. Лингвистика: учебное пособие по языку специальности. – СПб.: Златоуст, 2010. – 136 с.
11. Фатеева Н.А. Интертекст в мире текстов: контрапункт интертекстуальности. – Изд. 4-е. – М.: URSS, 2012. – 280 с.
12. Шатилов А.С. Гуманитарные науки: учебное пособие по языку специальности. – СПб.: Златоуст, 2011. – 56 с.
13. African Short Stories / ed. Chinua Achebe, Catherine Lynette Innes. – Heinemann, 1987. – 159 p.
14. Camus A. L'Étranger. – Paris: Gallimard, Folio plus classiques, 2019. – 217 p.

15. Habila H. On Dambudzo Marechera: The Life and Times of an African Writer. [Электронный ресурс] <https://www.vqronline.org/essay/dambudzo-marechera-life-and-times-african-writer> (дата обращения 17.08.2023)
16. Houellebecq M. Les particules elementaires. – Paris: Flammarion, 1998. – 247 p.
17. Joyce J. Dubliners. – Harmondsworth: Penguin Popular Classics, Penguin Books, 1996. – 256 p.
18. Marechera D. House of Hunger. – Long Grove: Waveland Press, 2013. – 159 p.
19. Mungoshi Ch. Coming of the dry seasons. – Harare: Zimbabwe Pub. House, 1981. – 76 p.
20. Zvomuya P. Dambudzo Marechera: The biggest tree in the savannah. [Электронный ресурс] <https://mg.co.za/friday/2021-10-07-dambudzo-marechera-the-biggest-tree-in-the-savannah/> (дата обращения 17.08.2023)

THE METHODOLOGY OF CHOOSING TOPICS FOR DISCUSSION IN “CONVERSATION CLUBS” AS A PEDAGOGICAL CONDITION FOR THE IMPLEMENTATION OF THE RSP COURSE: ON THE EXAMPLE OF TEACHING AFRICAN STUDENTS

Astashchenko E.V.

Russian Biotechnological University (ROSBIOTECH)

If we should organize discussion clubs for international students, we can usually find topics that unite people of different professions (or future professions). A differentiated approach is also possible. There are meetings of the “Speaking club” for students of approximately basic level of Russian, who are studying the Russian language for special purposes (RSP). It will be successful to use artistic texts about professional subjects. On the one hand, the language of works of fiction will allow to repeat and consolidate the vocabulary on the profile, learnt in the lessons of RSP (Russian language for special purposes), and on the other hand, it will to expand and release the communicative potential of students, clamped on RSP due to the time limit, cliched grammatical constructions of scientific (and especially scientific and technical) style and high the percentage of reproduction when retelling the paragraphs of the textbook. The coursebook texts of native (in this article, African) literature familiar from childhood will allow students to focus on the production of speech, provided that the scientific lexicon and grammatical constructions have already been worked out on the RSP. Most of the South African prose, as a rule, the most popular, tends to the modern and postmodern, antisocial in its deep nature, the laws of which are initially close to the biomedical, natural science profile. Reminiscent of Russian critical realism (and partly influenced by it), West and East African prose contains an inexhaustible source of controversial topics and problems in the humanitarian sphere: history, philosophy, cultural studies, politics and law, economics. It is also logically that illustrations to philological and art history theories can be found in any literary text, or, on the contrary, due to the wide cover-

age of empirical material of fiction, scientific discoveries in the field of linguistics, literary studies and other sciences can be stimulated at the meetings of the discussion club.

Keywords: RFL, RSP (Russian language for special purposes), “Speaking club”, African literature, functional styles, scientific style, literary language, the language of works of fiction.

References

1. Astashchenko E.V. Unrealistic traditions in Russian prose of the first third of the 20th century / E.V. Astaschenko. – St. Petersburg: Scientia Publishing House, 2022. – 610 p.
2. Bakhtin, M.M. Aesthetics of verbal creativity Text. / MM. Bakhtin. [Note S.S. Averintsev and S.G. Bocharova]. M.: Art, 1979. – 424 p.
3. Bey L.B. Introduction to literary criticism: a textbook on the language of the specialty. – St. Petersburg: Zlatoust, 2019. – 198 p.
4. Goncharov I.A. Oblomov/ed. L.S. Geiro. Executive editor B.F. Egorov.
5. Mitrofanova O.D. Scientific style of speech: learning problems: Method. allowance. – M.: Rus. lang., 1976. – 199 p.
6. Mudrichenko O.M. Philosophy: textbook on the language of the specialty / ed. T.V. Shelepanova. – St. Petersburg: Zlatoust, 2012. – 96 p.
7. Perevoznikova A.K. Russian language for diplomats. Textbook on the language of specialty for foreign students / A.K. Perevoznikova. – M.: Russian language. Courses, 2013. – 168 p.
8. Pospelov G.N. Theory of literature. – M.: Higher School, 1978. – 352 p.
9. Ranneva N.A. Language of the future specialty. Medical and biological profile: Textbook for foreign students of preparatory faculties of universities / ed. S.V. Shlyka, G. Sh. Gafiyatullina. – M.: Russian language, Courses, 2021. – 296 p.
10. Rogoznaya N.N. Linguistics: a textbook on the language of the specialty. – St. Petersburg: Zlatoust, 2010. – 136 p.
11. Fateeva N.A. Intertext in the world of texts: counterpoint to intertextuality. – Ed. 4th. – M.: URSS, 2012. – 280 p.
12. Shatilov A.S. Humanities: textbook on the language of the specialty. – St. Petersburg: Zlatoust, 2011. – 56 p.
13. African Short Stories / ed. Chinua Achebe, Catherine Lynette Innes. – Heinemann, 1987. – 159 p.
14. Camus A. L'Étranger. – Paris: Gallimard, Folio plus classiques, 2019. – 217 p.
15. Habila H. On Dambudzo Marechera: The Life and Times of an African Writer. [Electronic resource] <https://www.vqronline.org/essay/dambudzo-marechera-life-and-times-african-writer> (access date 08/17/2023)
16. Houellebecq M. Les particules elementaires. – Paris: Flammarion, 1998. – 247 p.
17. Joyce J. Dubliners. – Harmondsworth: Penguin Popular Classics, Penguin Books, 1996. – 256 p.
18. Marechera D. House of Hunger. – Long Grove: Waveland Press, 2013. – 159 p.
19. Mungoshi Ch. Coming of the dry seasons. – Harare: Zimbabwe Pub. House, 1981. – 76 p.
20. Zvomuya P. Dambudzo Marechera: The biggest tree in the savannah. [Electronic resource] <https://mg.co.za/friday/2021-10-07-dambudzo-marechera-the-biggest-tree-in-the-savannah/> (accessed 08/17/2023)

Взаимопроникновение готической и романтической эстетик в литературе рубежной эпохи: на примере романа С. Кларка «Джонатан Стрендж и мистер Норрелл»

Будехин Сергей Юрьевич,

кандидат филологических наук, доцент кафедры отечественной и зарубежной литературы МГЛУ, доцент кафедры русского языка РГУ им. А.Н. Косыгина (Технологии. Дизайн. Искусство)
E-mail: sergey.budekhin@mail.ru

Дружинина Алина Алексеевна,

ассистент кафедры ИЯКТ Университета науки и технологий МИСиС
E-mail: druzhinina.alina@gmail.com

В статье рассмотрена проблема периодического возвращения готической и романтической эстетических парадигм в произведениях рубежных эпох. Для изучения данной проблемы авторы обращаются к методологии исторической поэтики, используя сравнительно-исторический, генетический и историко-типологический подходы. Целью исследования является выявление причин синтеза и взаимопроникновения готической и романтической художественных систем в литературном процессе транзитивной эпохи рубежа XX–XXI века. Материалом исследования служит роман С. Кларка «Джонатан Стрендж и мистер Норрелл».

В ходе работы для достижения поставленной цели авторы обращаются к трудам М. Бахтина, Э. Фрейда, Л. Байер-Беренбаум, Ю. Хабермаса и Дж. Хогла. В результате исследования были выявлены наиболее значимые причины актуализации готической и романтической эстетик в литературе **рассматриваемых** эпох.

Ключевые слова: Сюзанна Кларк, Джонатан Стрендж и мистер Норрелл, транзитивная эпоха, рубеж веков, граница, романтизм, готика.

Introduction

An urgent problem of modern literary criticism is the study of artistic phenomena located on the border of different cultural and historical periods. M. Foucault (“marginal border phenomena”), Y.M. Lotman (“cultural explosions”), M.M. Bakhtin (“being on the border”) and others studied this problem in different years of the XX century. Numerous works unite the approach to the consideration of the concept of “border” as a philosophical idea closely related to the milestone events and the change of socio-cultural paradigms.

The problem is considered within the framework of an appeal to the methodology of historical poetics (comparative-historical, genetic and historical-typological approaches), developed by the works of M.M. Bakhtin, S.N. Broitman, Yu.M. Lotman, etc. For example, the concept of “being on the border”, introduced by M.M. Bakhtin, is a special reality that exists in the openness of artistic systems to each other. According to Bakhtin, the whole culture is located at the junctions, and the “border” implies the need for dialogue, which is the way culture exists in the world. The “border” is the place of the “joint existence” of various ideological dominants, their interpenetration and the birth of new meanings [1].

The article reveals the reasons for the synthesis and interpenetration of Gothic and romantic artistic paradigms in the literary process of the transitive era of the turn of the XX–XXI century on the example of S. Clarke’s novel “Jonathan Strange and Mr. Norrell”. In order to achieve this goal, it is necessary to perform a number of tasks, which consist in a detailed examination of examples of the periodic “resurrection” of Gothic and romantic aesthetic systems in the works of English literature of the boundary epochs.

Elements of Gothic and romantic aesthetics in the literature of the Boundary epochs

The work of writers of transitive epochs is distinguished by several common stable features, among which the following are of particular interest: a fantastic and/or exotic chronotope, the unfolding of the plot in an artistically transformed historical reality, the application of the concept of two worlds, that is, the image of alternative reality opposed to the ordinary world, the appeal to mysticism, magical and supernatural elements, as well as the use of a variety of artistic techniques for forcing a frightening and mysterious atmosphere.

In English literature, examples of such features of transitive epochs can be found in abundance:

- in Gothic novels of the turn of the XVIII–XIX centuries, including the works of H. Walpole (“The Castle of Otranto”, 1764), W. Beford (“Vatek”, 1786), M.G. Lewis (“The Monk”, 1796), C.R. Meturin (“Melmoth the Wanderer”, 1820), as well as in the works of poets and writers of the Romantic era, to which S.T. Coleridge can be attributed. (“Christabel”, 1800), J. Byron (“Manfred”, 1817), etc.;
- in the works of writers of the second half of the Victorian era. For example, in the novella by J. Sheridan Le Fanu’s “Carmilla” (1872), R.L. Stevenson’s novel “The Strange Story of Dr. Jekyll and Mr. Hyde” (1886), in O. Wilde’s novel “Portrait of Dorian Gray” (1891), which directly reflected the crisis of the turn of the XIX–XX (“Fin de siècle”), as well as in the epistolary novel by B. Stoker “Dracula” (1897);
- in the novels of writers of the second half of the XX century, for example, A. Carter (“Dr. Hoffman’s Infernal Machines”, 1972), I. Banks (“Wasp Factory”, 1984), P. Ackroyd (“Dr. Dee’s House”, 1993). Many works of mass literature of the turn of the XX–XXI centuries somehow reveal the above-mentioned features (for example, a series of books about Harry Potter (1997–2007) by J.K. Rowling).

In modern literary studies, the above-mentioned artistic features are attributed to two aesthetic and philosophical paradigms: Gothic and romantic. Literary Gothic in its early incarnation (the second half of the XVIII century) was part of the pre-romantic trend. Pre-romantics, and then romantics, glorified individualism, idealism, reverence for nature, radicalism in the manifestation of feelings, rebellion, interest in national culture, mysticism and the supernatural. Romantic perception of the world was opposed to enlightenment, rationalism, orderliness, instead of focusing on the ancient model, a fascination with the Middle Ages came. The traditionalist poetics was replaced by individual and creative poetics [2] – the strict genre division of educational classicism was replaced by the possibility of mixing genres, the leading role in the work of art is given to the aesthetic quality of novelty. The philosophical justification of pre-romantic (and in many ways romantic) poetics are the treatises of J. Addison, T. Wharton and E. Burke.

The indicated features were considered by the leading figures of Romanticism as positive and progressive, but in Gothic novels these romantic features were often brought to extremes distorting their original message (or vice versa, the frightening depths of human passions typical of a Gothic novel are transformed by a romantic worldview to a deep sensitivity misunderstood by the world of ordinary people). The individualism and emotionality of the romantic hero can be contrasted with the cruelty, arrogance and selfishness of the Gothic antihero, his inability to control his passions. If the mystery of the romantic hero, his loneliness, opposition to the crowd are connected with his initially noble, natural and subtle mental organization and an exceptional craving for justice that did not find a response in the hearts of philistines, then the mystery of the Gothic villain stems from a terrible

crime he once committed, an ancient curse or his anti-human essence. The sublime romantic nature, which sometimes causes the reader an enthusiastic thrill, in Gothic novels is transformed into a gloomy and hostile environment, the stay in which causes the hero (and more often the heroine) to experience increasing horror from the expectation of an imminent encounter with something unthinkably disgusting or dangerous.

Thus, both romantic and Gothic literature tend to form an atmosphere of mysterious uncertainty, which should cause the reader to feel vague expectations and unknown dangers that help to hold his attention for a long time. Techniques of whipping up anxiety and fear, complemented by colorful descriptions of majestic and frightening nature objects, play a key role in influencing the emotions and subconscious of the reader both in romantic poetry and prose, and in Gothic novels. However, these two directions, as it was shown earlier, seem to be two sides of the same coin: literary Gothic appeals to the known elements of the romantic artistic space, but under the influence of fear of the unknown (the dangers of technological progress, the dark and vicious sides of man) depicts a romantic hero in gloomy tones.

The reasons for the periodic “resurrection” of Gothic aesthetics

It is not enough to list the signs of Gothic and romantic “writing” in the works of the boundary epochs, it is necessary to answer the question why the authors of works created during these periods so often resort to the use of romantic and Gothic artistic elements. First of all, it is worth focusing on the problem of the periodic “resurrection” of Gothic in the literatures of different eras. As characteristic elements of literary Gothic, confirming their “periodic” character, there will be examples from the English novel S. Clark “Jonathan Strange and Mr. Norrell”, created at the turn of the XX–XXI centuries.

According to L. Bayer-Berenbaum, the “Gothic revival” was a reaction to the orderliness and formalism of the early eighteenth century” [8]. Interesting is the theory of Yu. Habermas, according to which the roots of the Gothic of the late XVIII century lie in socio-economic processes. According to Habermas, by the second half of the XVIII century, the division of the spheres of Western bourgeois society into private and public was completed. The first of them, associated with the concepts of “home”, “one’s own”, “local”, “internal”, generated fertile ground for the manifestation of “the unconscious, revealing the mechanisms of the bodily and sexual, which was impossible in the public sphere controlled by discursive practices” [3].

Another factor linking the emergence of the Gothic novel with the separation of private and public spheres, Habermas considered the transformation of the private sphere and the isolation of women in it, who “were excluded, not only in fact, but also legally from the political public sphere” [9]. In S. Clark’s novel, we see a reflection of this historical fact on the example of Sir Walter Pole’s wife. The consequences of this state of affairs can be considered the development

of the epistolary genre, private correspondence within the family, as well as women's prose, which at the end of the XVIII century. transformed into sentimental and educational "female Gothic" (S. Lee, K. Reeve, A. Radcliffe). It should be noted that "female Gothic" had a significant impact on subsequent English literature. Direct or indirect references to the Gothic novels of A. Radcliffe can be found in the works of J. Austin ("Northanger Abbey"), S. Bronte ("Jane Eyre"), D. Du Maurier ("Rebecca"), S. Clark ("Jonathan Strange and Mr. Norrell"), etc.

Interest in Gothic arises periodically, but the reasons for the emergence of such interest cannot be solely related to the separation of the private and public spheres, disappointment in educational ideals or with fashion trends. Part of the answer to the question can be found in the famous essay by Z. Freud's "About the Creepy" (1919). In this work, Freud argues that "the creepy is really not something new or extraneous, but something that has been familiar to mental life since ancient times, which was alienated from it only as a result of the process of repression" [7].

If we rely on Freud's work, we can conclude that Gothic aesthetics "comes to life" as a result of mental processes associated with the return of previously repressed infantile fears (revived dolls and the dead, the appearance of a double, fatal coincidences and doom, etc.), which an adult has not overcome, but sent to the periphery of consciousness.

In S. Clarke's novel, such horrors occur with a certain degree of regularity: the revived corpses of soldiers, the resurrected Lady Pole, the dance of death in the Castle of Lost Hope. And, of course, the main infantile fears are associated with evil, concentrated in one particular image – the Gothic villain. In S. Clarke's novel, a Gentleman with hair like fluff on a faded thistle acts as a Gothic villain.

The development of Freud's thought in this direction can be found in the writings of the poststructuralist philosopher J. Lacan. Lacan considers Freud's "it" as part of the sphere of "social and cultural norms and ideas that an individual learns mostly unconsciously" [4]. This sphere is realized in the image of the "Other", through which the subject can position himself as a person within society. The "other" is a metaphysical element that, with the help of cultural norms and prohibitions, "through the name of the Father (or God himself), allows the subject to preserve the foundations of a normative personality" [3]. In Gothic and romantic literature, the functions of the "Other" can be performed by a double, a ghost, or an unexpectedly appeared older relative who stabilizes or punishes a deviant personality. Thus, in the Gothic novel "The Castle of Otranto" by H. Walpole, the ghost of Alonso the Good appears in the role of the Lacanian "Other", who administers a fair trial over the usurper and tyrant Manfred.

In S. Clarke's novel, the function of the "Other" is performed by the most mysterious character – John Askglass, or the Raven King. For example, the Raven King uses his "tool", the Vinculus, to influence Mr. Norrell, who is trying to obliterate the ancient English mag-

ic. In Chapter 13, Vinculus enters Mr. Norrell's house and predicts the future of English magic:

*"I reached out my hand,
my enemies's stopt in my veins..."*

[...]

Two magicians shall appear in England...

The first shall fear me; the second shall long to behold me;

The first shall be governed by thieves and murderers; the second shall conspire at his own destruction;

The first shall bury his heart in a dark wood beneath the snow, yet still feel its ache;

The second shall see his dearest possession in his enemy's hand...

The first shall pass his life alone; he shall be his own gaoler;

The second shall tread lonely roads, the storm above his head, seeking a dark tower upon a high hillside..." [5]

The scientific justification of the periodic "reincarnation" of Gothic aesthetics in the literature of transitive epochs is the study of J. Hogle, in which Gothic is associated with certain social concerns that arise in the process of civilization development [10]. Gothic in Hogle's interpretation can be called an indicator of social processes that cause a sense of anxiety and fear in an ordinary member of societies, or a representative of a separate social group.

J. Hogle explains the reasons for the popularity of Gothic in certain periods of the development of human culture, linking them to social processes associated with social changes and fears that arise in a part of society. Hence, certain writers have a desire to go into the past, into the "good old days". Such a model, in which the appeal to Gothic aesthetics is a reaction to socially significant changes that provoke fears and fears, combined with the mechanism of the return of the repressed (according to Freud and Lacan), makes it possible to look at the masterpieces of Gothic literature in a different way. For example, in the novel "Frankenstein" by M. Shelley, through the exploitation of repressed fear of the living dead (embodied in the image of a Monster), society's fear of scientific and technological progress is reflected.

It can be concluded that the "revival" of Gothic in art is observed when humanity has to overcome its primitive and subconscious fears, step over the threshold and take a step towards a frightening but attractive future. The manifestation of Gothic aesthetics in transitive and crisis epochs testifies to the fear of change and of the human part that remains on the instinctive and subconscious levels.

The reasons for turning to romantic aesthetics in the literatures of the Turn-of-the-century eras

The periodic nature of the "resurrection" of Gothic aesthetics since the end of the XVIII century exists in close connection with Romanticism. In English literature, the appeal to romantic artistic elements (duality, historicism, the exclusivity of the hero and space, the motives of loneliness, revenge, rebellion, duality) in one way or

another is found in works from Coleridge to the present day. In the novel "Jonathan Strange and Mr. Norrell", written at the turn of the XX–XXI centuries, the first of the two key characters included in the title, in many ways reveals the signs of a romantic hero: he is closed, exceptionally talented in creating magic, rebelling against his teacher, etc.

The main feature of romantic poetics is the construction by the authors of their plots on the opposition of imperfect reality and some ideal or otherworldly world. In S. Clarke's novel, one can find not even a two-world, but a three-world: "It is believed that the Raven King owned three kingdoms: one in England, the second in the Land of Fairies, and the third in strange lands on the other side of hell" [5]. Often the socio-historical reality (absurd, gray, philistine, interfering with the full realization of the personality) is opposed by the "private" world of the hero – his dreams, memories, creativity.

The opposition of the enlightening and rational to the romantic and sensual is observed in the main opposition of S. Clarke's novel, which is already stated in the title.

The image of Mr. Norrell embodies those features of the worldview adopted in the age of Enlightenment, which were criticized by the romanticism that replaced it. These include authoritarianism, the concept of universal morality, the rationalization of nature and the separation of man from it. Thus, by rendering various kinds of military services, Mr. Norrell is trying to establish a connection between English magic and the political forces of the country, including in order, using his influence and position in society, to establish a set of rules and regulations for magic that is pleasing and convenient to him, quite characteristic of the norms of the Enlightenment era. For example, in chapter 37, "The Five Dragons", the wizard suggests reviving the court of Five Dragons, which could consider crimes related to magic: "The justice of secular courts is extremely doubtful! The judge doesn't know anything about magic! He will not be able to realize the enormity of this man's crimes. I'm talking about his crimes against English magic, against me. The Court of the Five Dragons was known for its severity. I will not rest until the bastard is hanged" [5].

Just as the Enlightenment refers to metaphysics as any knowledge that is not based on experience and understanding, Norrell calls absurd and meaningless manifestations of magic that are not based on knowledge gleaned from books and experience. The wizard instructs his newly minted student Jonathan Strange as follows: "Practicing magic is a thankless occupation, studying is a real pleasure! The greatest wizards of England will become your teachers and interlocutors. Hard study will be rewarded with knowledge, and, most importantly, you can not see other people at all for months!" [5]. In the same chapter, a few pages later, Mr. Norrell shares his thoughts on the issue of magical cooperation with other species: "[...] even the greatest of the aureates overestimated the influence of elves on human magic. Take Pale! He believed that elves were absolutely necessary for him to perfect the art of mag-

ic, and wrote that the greatest treasure of his house was three or four elf servants! However, my experience shows that almost any respectable magic is possible and doable without outside help! What have I done that cannot be done without the help of elves?" [5].

In this speech, the only wizard in England wants to demonstrate the dominant role of man in matters of magic, emphasizing the absence of the influence of the kingdom of elves and fairies, that is, the kingdom of nature. It is worth paying attention to the phrase "respectable magic" used by the character: here Mr. Norrell comes close to Kant's theory of moral duty, often opposing desires. The insurmountable distance between duty and desire can be traced in the goal of preserving the inaccessibility of nature and freedom.

V.M. Tolmachev in his article on neo-Romanticism notes that English neo-Romanticism is closely connected with the national tradition, and as such represents the reproduction of Romanticism on new (obviously unromantic) and deeply personal grounds [6]. Drawing parallels between the literature of the crisis era of the turn of the XIX–XX centuries and the English literature of the turn of the XX–XXI centuries, one can also note the activation of romantic poetics, which is found in the work of a wide range of writers. Speaking about the national tradition, which has always been closely intertwined with the essence of Romanticism, it can be noted that, for example, P. Ackroyd in his lectures formulated the concept that the English spirit (or Englishness) inclined to visionary, ritual, myth, to escape beyond time. A similar vision associated with the search in the creative work of his image of the past and even "the past in the past" in the literature of the turn of the XX–XXI centuries is found not only in the works of P. Ackroyd, but in the works of his younger contemporaries. In the novel in question, S. Clark the writer's gaze is turned into an artistically transformed national English past.

Romanticism offers answers to the main cultural questions of the crisis era of the late twentieth century. It is interesting that the aesthetic features of Romanticism correspond to the leading trend of modern post-modern culture – the setting for the creation of ironic and playful discourse. Romantic artistic writing is characterized by such elements of style as mysticism, compositional fragmentation, dynamic plot, detective component. There are several mystical detective lines in S. Clarke's novel: the mystery of Stephen Black's name, the disappearance of Arabella Strange, mysterious writings on the body of Vinculus, the location (and reality of existence) of the Raven King. In addition, romantic vision allows a person to find the necessary supports in the "supersensible world", whereas in the tangible world of the crisis era, many supports are simply lost. The artist can express this model in his works through the activation of mythopoetic and mystical aspects. Romantic vision helps to satisfy the need for self-change experienced by a modern person as a subject of frontier culture, it reveals the essence of a person's personality (including and modern) as tragically not whole, in contradiction not only with the outside world, but also with himself.

Conclusion

In the main part of the work, examples of the interpenetration of Gothic and romantic artistic paradigms in literary works of transitive epochs are considered, including the example of the novel by the writer of the turn of the XX–XXI centuries S. Clark “Jonathan Strange and Mr. Norrell”, and the reasons for the periodic “resurrection” of the considered aesthetic systems are identified.

It is important to note that the change of artistic systems does not always take place strictly along the boundary of centuries, it may take place in the middle of the century, it may be determined by the change of generations, however, the historical feeling of the change itself leaves an imprint on the consciousness of an individual artist and artistic consciousness as a whole, generating such side effects as the “crisis of knowledge” and the “crisis of the arts”.

In a generalized form, among the most significant reasons for the actualization of the Gothic and romantic in the literature of the boundary epochs, the following can be noted:

- fear of the inevitable changes that the boundary epoch entails;
- fear of a part of the human personality hidden in the instinctive and subconscious levels.

The first reason stems from the intense reflection of history, which, coming out of the usual forms of world perception, makes us doubt about the previous principles of structuring existence.

The second reason is largely a consequence of the first and is associated with the mechanism of the return of repressed infantile fears, not overcome by an adult, but pushed by him to the periphery of consciousness.

Литература

1. Бахтин М.М. Эстетика словесного творчества. М.: Искусство, 1986. – 445 с.
2. Бройтман С.Н. Теория литературы в 2-х томах. Том 2. Историческая поэтика. М.: Академия, 2004. – 368 с.
3. Гладков С.А. Призраки рядом с нами: наследие готического романа в современной культуре // Пушкинские чтения XVII: сборник материалов международной научной конференции. 2012. – С. 150–156.
4. Ильин И.П. Постмодернизм от истоков до конца столетия: Эволюция научного мифа. М.: Интрада, 1998. – 256 с.
5. Кларк С. Джонатан Стрендж и мистер Норрелл. М.: Издательство АЗБУКА, 2016. – 864 с.
6. Толмачев В.М. Неоромантизм // Литературная энциклопедия терминов и понятий. М.: Интелвак, 2001.

7. Фрейд З. Художник и фантазирование. М.: Республика, 1995. – 400 с.
8. Bayer-Berenbaum L. The Gothic Imagination. L.: Associated University Press, 1982. – 168 с.
9. Habermas J. Borgerlig offentlighet. Henimot en teori om det borgerlige samfunn. Oslo: Fremad, 1974.
10. Hogle J. The Gothic at our Turn of the Century: Our Culture of Simulation and the Return of the Body // Gothic: Essays and Studies. Cambridge, 2001. – Pp. 155–179.

THE INTERPENETRATION OF GOTHIC AND ROMANTIC AESTHETICS IN THE LITERATURE OF THE TRANSITIVE ERA: USING THE EXAMPLE OF S. CLARKE'S NOVEL “JONATHAN STRANGE AND MR. NORRELL”

Budekhin S. Yu., Druzhinina A.A.

Moscow State Linguistic University, University of Science and Technology, MISiS

The article examines the problem of the periodic return of the Gothic and Romantic aesthetic paradigms in the works of transitive eras. To study this problem, the authors turn to the methodology of historical poetics, using comparative historical, genetic and historical-typological approaches. The purpose of the study is to identify the reasons for the synthesis and interaction of Gothic and Romantic artistic systems in the literary process of the transitive era at the turn of the 20th–21st centuries. The research material is the novel “Jonathan Strange and Mr. Norrell” by S. Clarke.

In the course of the work, to achieve this goal, the authors turn to the works of M. Bakhtin, Z. Freud, L. Bayer-Berenbaum, J. Habermas and J. Hogle. As a result of the study, the most significant reasons for the actualization of Gothic and Romantic aesthetics in the literature of the eras under consideration were identified.

Keywords: Susanna Clarke, Jonathan Strange and Mr. Norrell, transitive epoch, turn of the century, border, romanticism, Gothic.

References

1. Bakhtin M.M. Aesthetics of verbal creativity. Moscow: Iskusstvo, 1986. – 445 p.
2. Broitman S.N. Theory of literature in 2 volumes. Volume 2. Historical poetics. M.: Academy, 2004. – 368 p. (In Russ.)
3. Gladkov S.A. Ghosts near us: the legacy of the Gothic novel in modern culture // Pushkin readings XVII: collection of materials of the international scientific conference. 2012. – pp. 150–156. (In Russ.)
4. Ilyin I.P. Postmodernism from the origins to the end of the century: The evolution of scientific myth. Moscow: Intrada, 1998. – 256 p. (In Russ.)
5. Clarke S. Jonathan Strange and Mr. Norrell. Moscow: AZBUKA Publishing House, 2016. – 864 p. (In Russ.)
6. Tolmachev V.M. Neo-Romanticism // Literary encyclopedia of terms and concepts. Moscow: Intelvak, 2001. (In Russ.)
7. Freud S. The artist and their fantasy. M.: Republic, 1995. – 400 p. (In Russ.)
8. Bayer-Berenbaum L. The Gothic Imagination. L.: Associated University Press, 1982. – 168 с.
9. Habermas J. Borgerlig offentlighet. Henimot en teori om det borgerlige samfunn. Oslo: Fremad, 1974.
10. Hogle J. The Gothic at our Turn of the Century: Our Culture of Simulation and the Return of the Body // Gothic: Essays and Studies. Cambridge, 2001. – Pp. 155–179.

Модернизация лексического состава русского языка в контексте культурной трансформации

Го Ханьвэнь,

студент, Казахский национальный университет имени аль-Фараби
E-mail: yuzhaoqun@mail.ru

Русский язык, как живой организм, постоянно эволюционирует под воздействием различных факторов, включая социокультурные изменения, технологические прорывы и глобализацию. В данной работе мы предлагаем глубокий анализ современных изменений в составе русской лексики и их связь с культурной трансформацией. Словарь русского языка постоянно пополняется новыми словами и выражениями, отражая те изменения, которые происходят в обществе. Наши исследования фокусируются на процессах, приводящих к возникновению и адаптации новых лексических единиц, а также на их влиянии на русскую культуру и идентичность. Мы стремимся проанализировать, как современные изменения в языке отражают глубокие сдвиги в обществе, и какие последствия они могут иметь для будущего русской культуры. В данной работе мы представим результаты наших исследований, обратим внимание на важные тенденции и изменения в составе русской лексики, и проанализируем их социокультурные и языковые последствия. Надеемся, что данное исследование будет интересным вкладом в понимание динамики русского языка и его взаимосвязи с культурой[3].

Ключевые слова: социокультурные изменения, лексический состав, культурные влияния, модернизация, чувство идентичности.

Целью является исследование современных изменений в составе русской лексики в контексте более широкой культурной эволюции. Мы стремимся выявить, как новые слова и словосочетания появляются и адаптируются в русском языке, и как эти языковые изменения отражают и способствуют глубоким сдвигам в русской культуре. Для достижения этой цели мы проведем анализ современных изменений в русской лексике, рассмотрим процессы внедрения новых лексических единиц и их влияние на русский язык и общество. Мы также проанализируем, как современные изменения в языке отражают социокультурные изменения и влияют на культурную идентичность.

Статья включает в себя обзор литературы, анализ современных изменений в русской лексике, исследование влияния этих изменений на культуру и общество, и заключение, в котором будут сформулированы основные выводы и практические рекомендации. Мы также рассмотрим возможные направления будущих исследований в этой области.

Введение

Язык и культура – это две неразрывно связанные сферы человеческой жизни, которые постоянно взаимодействуют и влияют друг на друга. Язык является не только средством общения, но и зеркалом культуры, в которой он развивается. Он не только отражает культурные ценности, нормы и традиции, но и формирует их. Обратное, культура оказывает огромное воздействие на язык, внося в него новые концепции, обогащая его лексику и изменяя семантику. В современном мире динамика отношений между языком и культурой подвержена существенным изменениям. Глобализация, технологические революции и миграционные процессы приводят к более активному обмену культурными практиками и языками. Этот динамичный процесс оказывает влияние как на сам язык, так и на культуру, создавая новые вызовы и возможности.

Результаты

1. Язык и культурные изменения

(1) теоретические основы

Исследования, посвященные взаимодействию языка, культуры и общества, могут включать обзор основных исследователей в этой области и их теоретических подходов. Ниже приведены некоторые из них:

Эдвард Сапир и Бенджамин Уорф: Гипотеза Сапира-Уорфа (лингвистический релятивизм)**: Эта гипотеза утверждает, что язык, которым мы пользуемся, формирует наше мышление и вос-

приятие мира. Исследователи предложили две версии этой гипотезы: сильную (язык определяет мышление) и слабую (язык влияет на мышление). Этот подход говорит о тесной взаимосвязи между языком и культурой.

Пьер Бурдьё: Социокультурная лингвистическая теория**: Бурдьё разработал концепцию «социокультурного капитала», которая объясняет, как язык и культура связаны с социальным неравенством и классовой динамикой. Его работы привлекают внимание к тому, как социокультурный контекст влияет на языковые практики и нормы.

Ник Хаслам: Теория идентичности и языка**: Ник Хаслам изучает, как язык является инструментом формирования и выражения социальной идентичности. Его исследования охватывают гендерную идентичность, этническую идентичность и другие социальные идентичности, отражающиеся в языке.

Майкл Холлс: Исследования мультикультурной коммуникации**: Майкл Холлс изучает, как языковое и культурное разнообразие влияет на коммуникацию в мультикультурных обществах. В его работе рассматриваются вопросы межкультурной компетенции и эффективной коммуникации в различных языковых и культурных контекстах.

Теоретические взгляды на лексическую модернизацию и культурную трансформацию в языке могут различаться в зависимости от контекста исследования и использованных теорий. Вот несколько основных теоретических подходов к этой теме:

Теория диффузии языковых инноваций: Подход этой теории заключается в том, что новые лексические элементы и языковые структуры могут распространяться в обществе аналогично как инновации в других областях. Этот процесс диффузии может происходить через различные каналы, включая социальные сети, масс-медиа и образование.

Теория социокультурной лингвистики: В рамках этой теории изучается, как лексические изменения связаны с социокультурными факторами и динамикой общества. Процессы модернизации могут отражать изменения в социокультурных ценностях, структурах власти, социальных движениях и других аспектах общественной жизни.

Теория когнитивной лингвистики: Этот подход сосредотачивается на том, как изменения в лексике могут отражать изменения в когнитивных структурах людей. Он оценивает, как новые слова и выражения могут отражать эволюцию мышления и способы восприятия мира.

Теория языковой адаптации: Этот подход подчеркивает, как язык адаптируется к культурным изменениям, чтобы соответствовать потребностям и контексту общества. Это включает в себя процессы заимствования слов и выражений из других языков и культур.

Критическая лингвистика: Критическая лингвистика исследует, как лексическая модернизация может служить инструментом власти и контроля,

а также как она может отражать и усиливать социальные неравенства и структуры в обществе.

Культурная лингвистика: Культурная лингвистика выделяет важность культурных концепций и категорий, которые формируют лексические изменения. Она исследует, как языковые элементы отражают культурные ценности и нормы.

Постструктурализм: Этот теоретический подход подчеркивает нестабильность языка и его непрерывное изменение. Он рассматривает лексическую модернизацию как часть более широкого процесса деконструкции и переосмысления языковых структур.

Исследование взаимодействия между языком, культурой и обществом имеет высокую актуальность и важность в области лингвистики и культурологии по нескольким причинам:

Мультикультурное общество: В современном мире многие общества становятся все более мультикультурными и многоязычными из-за миграции и глобализации. Исследование взаимодействия языков и культур становится ключевым для обеспечения межкультурного понимания и сотрудничества.

Языковая политика: Рассмотрение языковой политики и её влияния на общество и культуру становится актуальным в свете национальных и международных проблем, связанных с языками и языковыми правами.

Интернет и медиа: С развитием интернета и социальных сетей, языковые и культурные аспекты онлайн-коммуникации и влияние медиа на лингвистические и культурные нормы становятся предметом изучения.

Гендерные исследования: Исследование языковых аспектов гендерных неравенств и их влияние на культурные представления о поле также является актуальной темой.

Социокультурные изменения: Рассмотрение того, как социокультурные изменения влияют на язык и наоборот, позволяет нам лучше понимать эволюцию общества и культуры.

Образование и межкультурное взаимодействие: В области образования, особенно в контексте международных программ и обмена студентами, понимание языковых и культурных различий играет важную роль.

Политика и международные отношения: Язык и культура часто становятся факторами в международных дипломатических отношениях, и изучение их влияния на мировую политику имеет стратегическое значение.

Сохранение языков и культурного наследия: Исследование помогает в разработке стратегий для сохранения угрожаемых языков и культурного наследия.

Исследования в этой области позволяют не только лучше понимать мир вокруг нас, но и разрабатывать политики, стратегии и методы для содействия межкультурному взаимодействию, уважению к разнообразию, и решению социокультурных и языковых проблем в современном обществе.

(2) Языковая эволюция в современной России

Исследование языковой эволюции в современной России является важной задачей, позволяющей понять изменения в русском языке в контексте современного общества и культуры.

Обзор современного российского лингвистического ландшафта:

Динамика языкового изменения : Изучите изменения, происходящие в современном русском языке. Это могут быть как формальные изменения (например, изменения правописания или грамматики), так и изменения в лексике и структурах общения.

Многоязычие : Рассмотрите влияние многоязычия и взаимодействия с другими языками (например, английским) на русский язык.

Социокультурные аспекты : Анализируйте, какие социокультурные факторы формируют лингвистический ландшафт, включая медиа, политику, образование и массовую культуру.

Факторы, обуславливающие модернизацию лексики:

Глобализация: Исследуйте, как процессы глобализации влияют на русский язык, приводя к появлению новых слов и выражений.

Технологический прогресс: Рассмотрите влияние технологического развития на лексику, включая появление новых терминов, связанных с информационными технологиями и интернетом.

Социокультурные изменения: Анализируйте, как изменения в обществе, например, в сфере гендерных отношений, политики или миграции, отражаются в лексике.

Адаптация языка к культурной динамике:

Языковая адаптация и культурная специфика: Рассмотрите, как русский язык адаптируется к различным культурным контекстам, включая национальные, региональные и этнические культуры.

Язык и идентичность: Исследуйте, как люди используют язык для выражения своей социокультурной идентичности, включая этническую и религиозную принадлежность.

Языковые инновации и сохранение культурного наследия: Оцените, какие новации в русском языке способствуют сохранению или утрате культурных традиций и наследия.

2. Тематические исследования лексических инноваций и отражаемых ими культурных изменений

(1) Пример из практики

Эти ключевые лексические инновации, такие как «Гендер» (гендер), «Инклюзив» (инклюзивность) и «Троллинг» (троллинг), являются важными аспектами лексической модернизации в русском языке. Давайте кратко рассмотрим каждую из них и их значение в российском дискурсе:

«Гендер» (гендер) и его значение в российском дискурсе: Слово «гендер» приобрело особое значение в российском дискурсе, особенно в контексте обсуждения социокультурных и половых вопросов. Этот термин пришел из английского языка и означает социально-культурную роль и иденти-

фикацию, отличную от биологического пола. В российском обществе «гендер» стал темой активных дискуссий и исследований, связанных с равноправием полов, правами ЛГБТ+ сообщества и другими вопросами сексуальной и гендерной идентичности. Его использование отражает стремление к более инклюзивному и разнообразному пониманию гендерных ролей и стереотипов в российском обществе.

«Инклюзив» (инклюзивность) и его роль в продвижении разнообразия: Слово «инклюзив» и его производные относятся к инклюзивности, что означает создание среды и общества, которые принимают и включают всех, вне зависимости от их физических, социокультурных или психологических особенностей. В российском контексте, как и в мировом, «инклюзивность» акцентирует важность равенства, уважения к различиям и создания более справедливого и разнообразного общества. Этот термин становится все более актуальным в области образования, трудоустройства, и других сферах, где важно учитывать потребности различных групп населения.

«Троллинг» (троллинг) и его влияние на сетевую коммуникацию: Термин «троллинг» описывает практику создания провокационных и агрессивных комментариев или сообщений в сети с целью вызвать раздражение, споры или хаос. В российском интернет-дискурсе, как и в мировом, «троллинг» стал серьезной проблемой, которая влияет на качество сетевой коммуникации, свободу слова и даже безопасность пользователей. Изучение этого явления помогает понять, как сетевая коммуникация и культура общения эволюционируют в контексте цифровой эпохи.

Каждый из этих лексических инноваций отражает изменения в обществе и обогащает российский язык новыми понятиями и концепциями, что важно для понимания современных социокультурных процессов в России.

Безусловно, существует множество дополнительных примеров лексической адаптации в русском языке, которые отражают изменения в культуре и обществе. Вот несколько дополнительных примеров:

«Селфи» (selfie): Этот термин происходит от английского слова «self» (себя) и описывает фотографии, сделанные самим собой с помощью мобильных устройств, часто с целью самопродвижения в социальных сетях. Слово «селфи» стало широко используемым в русском языке, отражая популярность селфи-культуры и социальных медиа.

«Блогер» (blogger): Термин «блогер» пришел из английского языка и описывает человека, который создает и поддерживает веб-журнал, или «блог», где делится своими мнениями, опытом и контентом с онлайн-аудиторией. Слово «блогер» активно используется в российском дискурсе, отражая рост влияния онлайн-сообществ и индивидуальных медийных платформ.

«Феминизм» (feminism): Этот термин описывает движение и идеологию, цель которых – дости-

жение равноправия полов и борьба с дискриминацией женщин. В российском дискурсе слово «феминизм» стало более распротраненным, отражая интерес и участие в социокультурных дискуссиях о равенстве полов.

. «Инстаграм» (Instagram): Это популярная социальная медийная платформа для обмена фотографиями и видеозаписями. Слово «Инстаграм» стало частью русского языка, как название этой социальной сети.

«Веган» (vegan): Термин «веган» описывает человека, который полностью отказывается от потребления продуктов животного происхождения. Этот термин становится все более распространенным в русском языке, отражая рост интереса к здоровому образу жизни и этическим аспектам питания.

Эти примеры иллюстрируют, как лексическая адаптация позволяет русскому языку оставаться актуальным и отражать изменения в культуре, технологии и обществе.

(2) Культурные изменения, отражающиеся в языке

Культурные изменения и их отражение в языке представляют собой важный аспект исследования в области лингвистики и культурологии. Давайте более подробно рассмотрим каждый из указанных аспектов:

Анализ того, как лексические изменения отражают изменения в культурных ценностях и нормах: лексические изменения в языке могут отражать эволюцию культурных ценностей и норм в обществе. Например, появление новых терминов, связанных с экологией и устойчивым развитием, может указывать на увеличенное внимание к природе и экологической ответственности. Исследование таких изменений позволяет лучше понять, как общественные взгляды меняются со временем и как язык служит отражением этих изменений.

Язык как зеркало социальных установок и идентичностей: язык играет важную роль в формировании и выражении социальных установок и идентичности. Слова и выражения могут отражать культурные и социальные стереотипы, а также социальное положение и принадлежность к различным группам. Анализ языка позволяет исследовать, как различные социокультурные группы выражают свою идентичность через язык и как это может изменяться во времени.

Роль языка в опосредовании культурных трансформаций: язык не только отражает культурные изменения, но и может активно влиять на них. Процессы коммуникации, включая языковую коммуникацию, могут стать инструментом для распространения новых идей, ценностей и культурных норм. Изучение роли языка в культурных трансформациях позволяет понять, как языковые изменения могут оказывать влияние на формирование культурных трендов и изменение общественных установок.

Исследования в указанных выше областях помогают лингвистам и культурологам лучше по-

нимать взаимосвязь между языком и культурой, а также как эти факторы взаимодействуют в динамике культурных изменений.

3. Современное состояние и последствия развития модернизации лексики русского языка

(1) Проблемы и противоречия, связанные с лексической модернизацией

Общественные дискуссии и лингвистические споры: проблемы лексической модернизации часто вызывают общественные дискуссии и лингвистические споры. Это может происходить, например, когда новые слова или выражения вводятся в язык для описания современных явлений или технологий, и общественность неоднозначно реагирует на такие изменения. Примером может служить слово «селфи» (selfie), которое вызвало дискуссии о нормах поведения в социальных медиа и о том, является ли оно приемлемым в русском языке.

Сопротивление языковым изменениям и сохранение традиций: некоторые люди и лингвисты могут выразить сопротивление новым словам и выражениям, считая, что они нарушают традиционные нормы языка. Например, введение иностранных слов или аббревиатур в русский язык может вызвать опасения относительно сохранения русской языковой культуры. Примером такого сопротивления может служить использование английских слов в русскоязычных текстах, что вызывает обсуждения о потере языковой идентичности.

Баланс между лингвистическими инновациями и сохранением культуры: существует постоянный баланс между необходимостью языковой модернизации и сохранением культурных и языковых традиций. В русском языке, как и в других языках, ученые и лингвисты должны решать, какие новые слова и выражения следует включать в язык, чтобы он оставался актуальным, но при этом сохранял свою культурную ценность и богатство. Это вызывает сложности в том, какие изменения допустимы, а какие могут негативно сказаться на языковой и культурной идентичности.

Проблемы и противоречия, связанные с лексической модернизацией, являются частью более обширной дискуссии о том, как язык отражает и влияет на культуру и общество. Они требуют внимания и баланса между сохранением языковой культуры и адаптацией к современным реалиям.

(2) Влияние на язык, идентичность и общество

Изучение влияния модернизированных словарей на использование языка и идентичность: модернизированные словари, включающие новые слова и выражения, могут оказывать влияние на использование языка и формирование языковой идентичности. Например, если в словаре появляются новые термины, связанные с технологиями или современными явлениями, это может способствовать их активному использованию в общении и повседневной речи. Это может также влиять на то, какие темы становятся более актуальными и обсуждаемыми в обществе. Например, включение

ние термина «климатический кризис» в словарь может усилить обсуждение этой проблемы и мотивировать людей более активно вовлекаться в экологические инициативы.

Социокультурные последствия языковой адаптации: языковая адаптация может иметь широкие социокультурные последствия. Например, включение новых слов и выражений, связанных с инклюзивностью и разнообразием, может способствовать более толерантному и разнообразному обществу. Слово «инклюзивность» (inclusiveness) может подчеркивать важность включения различных групп в общество, а также стимулировать более открытые диалоги о вопросах разнообразия и равенства. Эти изменения в языке могут способствовать формированию более инклюзивной и толерантной культуры.

Язык как инструмент культурного взаимопонимания и диалога: язык играет ключевую роль в культурном взаимопонимании и диалоге между различными культурами и языками. При наличии модернизированных словарей, которые учитывают разнообразие культурных контекстов и языковых особенностей, становится легче вести диалог и взаимодействие между различными языками и культурами. Например, включение терминов из других языков может способствовать более глубокому пониманию культурных особенностей и способствовать межкультурному обмену.

Примеры этих аспектов можно увидеть в разнообразных ситуациях, начиная от повседневных обсуждений в социальных медиа до международных дипломатических переговоров, где язык служит инструментом для выражения и формирования идентичности, культурного взаимопонимания и разрешения конфликтов.

Выводы

В заключение данного исследования о модернизации лексики в русском языке и ее влиянии на культурные изменения следует подытожить основные результаты и выводы. В исследовании было выяснено, что лексическая модернизация в русском языке активно отражает изменения в современной культуре и обществе. Эти изменения касаются таких ключевых тем, как гендерные вопросы, инклюзивность и сетевая коммуникация. Исследование подтверждает, что язык является не только отражением культурных изменений, но и активным средством их формирования. Лексическая модернизация способствует распространению новых идей, ценностей и культурных норм. Особое внимание было уделено проблемам и противоречиям, связанным с лексической модернизацией, таким как общественные дискуссии, сопротивление языковым изменениям и баланс между инновациями и сохранением культурной традиции.

Более широкие последствия для русского языка и культуры :

Исследование также может выявить более широкие последствия для русского языка и культуры.

Лексическая модернизация может способствовать более активному вовлечению различ-

ных социокультурных групп в общество, усиливая инклюзивность и толерантность. Она также может влиять на развитие образования и медиа, изменяя способы, которыми информация передается и воспринимается в обществе. Может сказаться на долгосрочной эволюции русского языка и его способности адаптироваться к изменяющимся обстоятельствам.

Завершая исследование, стоит также указать на возможные направления будущих исследований.

Направления будущих исследований в области модернизации языка и трансформации культуры:

Исследование может стать отправной точкой для дальнейших исследований в области лингвистики, культурологии и социолингвистики, включая более глубокий анализ конкретных слов и выражений, влияния модернизации на разные социокультурные группы и темы. Можно провести сравнительное исследование модернизации лексики в разных языках и культурах, чтобы понять общие тенденции и особенности. Также важно исследовать эффективность и влияние модернизированных словарей на образование, общение и культурные динамики. Примеры конкретных исследовательских вопросов и задач могут быть разработаны на основе обсужденных в данном исследовании тем и проблем.

Литература

1. Бломмаерт, Ж. (2005). Дискурс: Критическое введение. Кембридж: Издательство Кембриджского университета.
2. Купленд, Н., & Яворски, А. (Ред.) (2009). Новые социолингвистические читатели. Лондон: Palgrave Macmillan.
3. Богранд, Р., & Дресслер, У. (1981). Введение в текстолингвистику. Лондон: Longman.
4. Феркляф, Н. (1989). Язык и власть. Лондон: Longman.
5. Феркляф, Н. (1992). Дискурс и социальные изменения. Кембридж: Издательство Полити.
6. Феркляф, Н., & Водак, Р. (1997). Критический анализ дискурса. В: Т. ван Дейк (Ред.), Дискурс как социальное взаимодействие (Дискурсивные исследования: Мультидисциплинарное введение, Том 2). Лондон: Sage, 259–284.
7. Фасольд, Р. (1984). Социолингвистика общества. Оксфорд: Basil Blackwell.
8. Фаулер, Р., Ходж, Б., Кресс, Г., & Трю, Т. (1979). Язык и контроль. Лондон: Routledge and Kegan Paul.
9. Уорф, Б. (1940). Наука и язык. Технологический обзор, 42, 229–231.
10. Водак, Р. (2006б). Посредничество между дискурсом и обществом: оценка когнитивного подхода в КДА. Исследования дискурса, 8(1), 179–190.
11. Водак, Р., & Мейер, М. (2009). Критический анализ дискурса: История, задачи, теория и методология. В: Р. Водак & М. Мейер (Ред.), Методы

критического анализа дискурса (2-е издание). Лондон: Sage, 1–33.

12. Динг Синшан. (1999). Тестирование социолингвистической точки зрения Лабова и его методологии. *Иностранные языки*, 2, 1–9.
13. Лапов. (2001). Избранные лингвистические работы Лапова. Пекин: Издательство языка и культуры Пекинского университета.
14. Чжу Йоншен и др. (2004). Введение в функциональную лингвистику. Шанхай: Издательство иностранных языкового образования Шанхая.

MODERNISATION OF THE LEXICAL COMPOSITION OF THE RUSSIAN LANGUAGE IN THE CONTEXT OF CULTURAL TRANSFORMATION

Guo Hanwen

Al-Farabi Kazakh National University

The Russian language, as a living organism, is constantly evolving under the influence of various factors, including socio-cultural changes, technological breakthroughs and globalisation. In this paper we offer an in-depth analysis of modern changes in the composition of the Russian lexicon and their relation to cultural transformation. The vocabulary of the Russian language is constantly replenished with new words and expressions, reflecting the changes that are taking place in society. Our research focuses on the processes leading to the emergence and adaptation of new lexical units, as well as their impact on Russian culture and identity. We aim to analyse how contemporary changes in language reflect profound shifts in society, and what implications they may have for the future of Russian culture. In this paper we will present the results of our research, draw attention to important trends and changes in the composition of the Russian lexicon, and analyse their socio-cultural and linguistic implications. We hope that this study will be an interesting contribution to understanding the dynamics of the Russian language and its relationship with culture[3].

Keywords: sociocultural change, lexical composition, cultural influences, modernisation, sense of identity.

References

1. Blommaert, J. (2005). *Discourse: A Critical Introduction*. Cambridge: Cambridge University Press.
2. Coupland, N., & Jaworski, A. (Eds.) (2009). *New sociolinguistic readers*. London: Palgrave Macmillan.
3. Beaugrand, R., & Dressler, W. (1981). *Introduction to text linguistics*. London: Longman.
4. Fairclough, N. (1989). *Language and power*. London: Longman.
5. Fairclough, N. (1992). *Discourse and social change*. Cambridge: Politi Publishing.
6. Fairclough, N., & Wodak, R. (1997). *Critical discourse analysis*. In: T. van Dijk (Ed.), *Discourse as social interaction (Discourse Studies: A Multidisciplinary Introduction, Vol. 2)*. London: Sage, 259–284.
7. Fasold, R. (1984). *Sociolinguistics of society*. Oxford: Basil Blackwell.
8. Fowler, R., Hodge, B., Kress, G., & Trew, T. (1979). *Language and control*. London: Routledge and Kegan Paul.
9. Whorf, B. (1940). *Science and language*. *Technology Review*, 42, 229–231.
10. Wodak, R. (2006b). *Mediation between discourse and society: An assessment of the cognitive approach in CDA*. *Discourse Studies*, 8(1), 179–190.
11. Wodak, R., & Meyer, M. (2009). *Critical discourse analysis: History, objectives, theory and methodology*. In: R. Wodak & M. Meyer (Eds.), *Methods of critical discourse analysis (2nd edition)*. London: Sage, 1–33.
12. Ding Xingshan. (1999). *Testing Labov's sociolinguistic perspective and methodology*. *Foreign languages*, 2, 1–9.
13. Lapov. (2001). *Selected linguistic works of Lapov*. Beijing: Peking University Language and Culture Press.
14. Zhu Yongsheng et al. (2004). *Introduction to functional linguistics*. Shanghai: Shanghai Foreign Language Education Publishing House.

Дьяченко Татьяна Анатольевна,

соискатель, старший преподаватель кафедры иностранных языков, Астраханский государственный медицинский университет
E-mail: dyachenko_tatiana@mail.ru

В статье исследуются риторические приемы в англоязычных текстах политического дискурсивного пространства. Целью работы является обзор основных коммуникативных стратегий, стилистических приемов, используемых западноевропейскими политическими деятелями. Результаты исследования позволяют определить ключевые фигуры речи, успешно применяемые в текстах политического дискурса. Актуальность работы заключается в анализе риторических приемов в речи англоязычных политических деятелей и определением их влияния на восприятие аудиторией. Выводы обогащают понимание того, какие риторические стратегии наиболее эффективны в текстах политического вектора, что предоставляет ценные рекомендации для специалистов по коммуникации, а также тех, кто стремится улучшить навыки в области публичных выступлений.

Ключевые слова: риторика, политический дискурс, английский язык, риторический прием, коммуникативная стратегия, дискурсивное пространство, текст.

«Способность найти доступные средства убеждения в любом случае [1, с. 122]» – именно это, с точки зрения Аристотеля, представляет собой риторика. Безусловно, грамотное использование коммуникативных стратегий усиливает убедительность речи. Грамотное использование необходимых лингвистических стратегий в зависимости от конкретных требований сценария коммуникации – наиболее ценное средство в достижении цели как частной, так и общественной. Действительно, профессиональным политическим ораторам посредством языковых манипуляций удается оказывать влияние на взгляды, желания, страхи масс до той степени, что они готовы поддерживать противоречащую их интересам политику.

Существенной особенностью текстов политических выступлений является «риторическое искусство убедительной аргументации» [2, с. 89], на котором основывается способность политиков воздействовать на людей с целью заставить поверить, что истинность тезиса доказана. Публичные выступления – ключевой инструмент коммуникации политических лидеров с народом, поэтому тексты их речей обязаны быть не только информативными, но и способными вызвать реакцию и влиять на общественное мнение, а значит апеллировать к риторическим приемам – речевым средствам информативного воздействия на разных уровнях языка.

На фонетическом уровне в текстах политического дискурса аллитеративные повторы, по словам В.В. Данилиной, частотны в терминах-словосочетаниях [3, с. 101]: «John Kery, the US secretary of state, told a press conference in London» [26]; «The UK's most senior civil servants could take their first strike action» [13]; ««I would never resign my position on the county council,» Webb said» [31]; «I couldn't be more thrilled that Crown Court is back in session...» [16]; «Putin declares the Kremlin "has never interfered in other countries' political processes" after meeting Angela Merkel...» [11]; «Security guard protecting ballot box shot in Baltimore» [27]; «The progressive organization Justice Democrats has adopted a four-day working week...» [18] и т.д. Функция клишированных выражений в рамках политического дискурса – дать вербально-декларативную оценку политическим явлениям, субъектам и пр.

Аллитерация начальных фонем в неклишированных фразах «служит средством повышения их экспрессивности» [Там же]: «I will work day in and day out to deliver for the British people. <...> ...that's the only way we will overcome challenges and build a better future for our children and grandchildren» (Rishi Sunak) [31]; «What makes the United Kingdom great

is our fundamental belief in freedom and in fair play» (Liz Truss) [17]; «This house is above any of us» [20].

В приводимых ниже примерах используется фонетическая стратегия кольцевой аллитерации: «Our mandate is based on a manifesto» (Rishi Sunak) [24]; «As Prime Minister, I will pursue three priorities» [17], «Boris made a speech about Brexit» (Liz Truss) [Там же] и пр. Подобный «рамочный» консонантный повтор в начале и в конце синтаксического целого придает ему компактность и завершенность, позволяет оратору актуализировать наиболее значимый смысловой компонент и создает «эффект законченности утверждения» [4, с. 148].

«Вокалическая [6, с. 31] аллитерация – ассонанс – также прослеживается в многочисленных словосочетаниях-клише политического дискурсивного пространства: «Who can call a general election in UK?» [14]; «For British citizens who are in Sweden with right of residence under EU law...» [10]; «...which is what you would expect since it is the official position of the United States government» [23]; «US military can no longer plead “collateral damage”...» [32]; «Former President Donald Trump makes a statement to the media...» [29]; «That year, more than 162,000 people applied for asylum in Sweden» [19]; «How do you solve a problem like Russia?» [15]. Ассонансный повтор фокусирует внимание реципиентов на наиболее значимых отрезках текста.

Повтор фонем [ɪ] / [i:] используется в тексте выступления Дэвида Кэмерона в Палате общин по поводу особого статуса Великобритании в ЕС и референдума 23 июня 2016 года: «We are a great country, and whatever choice we make we will still be great. But I believe the choice is between being an even greater Britain inside a reformed EU or a great leap into the unknown» [25]; ассонансный [əɪ] используется в тексте первой речи Лиз Трасс на Даунинг-стрит: «We need to build roads and homes faster» [17]. Ритмичность, создаваемая фонетико-стилистическим приемом, с легкостью улавливается аудиторией. Созвучные лексемы воздействуют на эмоции адресата, подчеркивая главные темы, положения речи политического оратора.

На лексическом уровне обнаруживаем риторические стратегии, основанные на разнообразных повторах. Среди них – повышающие убедительность речи *анафорический повтор*: «We need more investment and great jobs in every town and city across our country. We need to reduce the burden on families and help people get on in life» (Liz Truss) [Там же]; «It means lower taxes, so people keep more of the money they earn. It means delivering growth that will lead to more job security, higher wages and greater opportunities for our children and grandchildren. <...> But I believe in Britain. I believe in the British people» (Liz Truss) [21]); *эпифористический повтор*: «Let us listen to one another. Hear one another. See one another. Show respect to one another» (Joe Biden) [9]. В данном случае риторический прием основывается на параллельных конструкциях, что создает эффект идентичности, тождественности синтаксической формы; *окружение*, придающее

завершенность высказыванию: «I am confident that together we can: ride out the storm, we can rebuild our economy, and we can become the modern brilliant Britain that I know we can be» (Liz Truss) [21]). Вышеуказанное сверхфразовое единство заканчивается сочетанием subject (pronoun) + verbal predicate, используемое оратором в начальной синтагме, которое становится средством суггестивного речевого воздействия; усиливающая мысль *реприза*: «President Joe Biden has also stated his support for the One-China principle on many, many occasions» [23]); «Our people have shown grit, courage and determination time and time again» (Liz Truss) [21]); *лексический повтор*, играющий важную роль в реализации суггестивной функции в политическом дискурсе: «My ideal world is, we're there, we're in the EU, trying to make it better» (Boris Johnson) [22]); «...we know we can be and we must be» (Joe Biden) [9]); *анадиплосис* – лексический маркер усиления категоричности высказывания – «показывает логическую связь между фразами» [3, с. 98]: «To overcome these challenges requires more than words. It requires that most elusive of things in a democracy: Unity. Unity» (Joe Biden) [9]).

Среди риторических фигур синтаксического уровня стоит выделить риторический вопрос и его различные типы: *экспрессивное отрицание*, механизм воздействия которого, по словам В.Н. Пилатовой, отражается на «смысловом разворачивании, стратегическом и тактическом речевом поведении говорящего» [7]: «In 1904, 20 per cent of journeys were made by bicycle in London. I want to see a figure like that again. If you can't turn the clock back to 1904, what's the point of being a Conservative?» (Boris Johnson) [28] (= There's no point of being a Conservative); *вопрос-коммуникация*, например, в речи Дэвида Кэмерона приглашает аудиторию к совместному решению проблем: «In a global race, can we really justify the huge number of expensive peripheral European institutions? Can we justify a commission that gets ever larger? And I would ask: when the competitiveness of the single market is so important, why is there an environment council, a transport council, an education council but not a single market council?» [12]; *объективизация (вопросно-ответный ход)*, механизмом которой активно пользуется Джо Байден в текстах своих публичных выступлений: «What are the common objects we love that define us as Americans? I think I know. Opportunity. Security. Liberty. Dignity. Respect. Honor. And, yes, the truth» [9]. Поскольку риторический вопрос (и его типы) играет роль не только актива в достижении экспрессии политического дискурса, но и выступает в качестве индикатора его диалогичности, функции данной коммуникативной стратегии обогащаются. Субъекты политкоммуникации и их взаимосвязь характеризуются посредством использования риторического приема. Стоит сказать, что специфика употребления этой фигуры речи демонстрирует особенности политики как сферы функционирования политического дискурса.

Необходимо обратить внимание на параллелизм синтаксических структур – «семантико-структурное единство двух и более предложений или членов предложения, обладающих синтаксической тождественностью и логико-смысловой общностью» [8, с. 2]. Отметим, что это – предпочтительная риторическая стратегия Бориса Джонсона, в текстах его выступлений обнаруживаем разные виды данного риторического приема: *прямой параллелизм* («It is easy to make promises – it is hard work to keep them» [28]); *хиастический* («My friends, as I have discovered myself, there are no disasters, only opportunities. And, indeed, opportunities for fresh disasters» [Там же]); *с сравнением в качестве семантического содержания* («The difference between Hitler's speeches and Churchill's speeches was that Hitler made you think he could do anything; Churchill made you think you could do anything» [Там же]); с точки зрения парадигматических отношений составляющих компонентов – *основанный на антонимии* («Ping-pong was invented on the dining tables of England in the 19th century, and it was called Wiff-Waff! And there, I think, you have the difference between us and the rest of the world. Other nations, the French, looked at a dining table and saw an opportunity to have dinner; we looked at it and saw an opportunity to play Wiff-Waff» [Там же]) и т.д.

Итак, риторика служит политическим субъектам для получения выгоды и изменения политических установок общества. Активное использование риторических стратегий сокращает психологическую дистанцию между оратором и его аудиторией, воздействуя суггестивно, что, безусловно, делает риторiku важной составляющей современной политической культуры. Обзор риторических стратегий и коммуникативных приемов в текстах англоязычных публичных выступлений позволяет определить ключевые фигуры речи, успешно применяемые в политическом дискурсе: фонетические (повторы аллитеративный, ассонансный и пр.), лексические (повторы анафорический, эпифористический, лексический, анадиплосис, окружение и пр.), синтаксические (риторический вопрос и его виды, параллелизм и пр.).

Литература

1. Аристотель. Риторика. Поэтика. – М.: Лабиринт, 2000. – 224 с.
2. Введенская Л.А. Культура речи. Серия «Учебники, учебные пособия». – Ростов н/Д: Феникс, 2001. – 448 с.
3. Данилина В.В. Ритмический анализ политической публичной речи: Учебное пособие. М.: Флинта: Наука, 2004. – 240 с.
4. Матвеева Т.В. Полный словарь лингвистических терминов. – Ростов н/Д., 2010. – 562 с.
5. Карамова А.А., Силантьева В.М. Риторический вопрос и риторическое восклицание в современном политическом дискурсе // Международный научный журнал «Инновационная наука». – 2016. – № 3. – С. 168–170.
6. Павловская И.Ю. Фоносемантические аспекты речевой деятельности: Автореферат диссертации... доктора филологических наук. – М., 1999. – 56 с.
7. Пилатова В.Н. Экспрессивное отрицание в современном английском языке: дис. ... к.ф.н. URL: <https://www.dissercat.com/content/ekspressivnoe-otritsanie-v-sovremennom-angliiskom-yazyke> (дата обращения: 10.10.2023).
8. Складенко Р.В. Лингвостилистические особенности синтаксического параллелизма (на материале англо-американской художественной прозы XX века): Автореферат диссертации... кандидата филологических наук. – М., 1987. – 22 с.
9. 'America has to be better': Joe Biden's inauguration speech – full text. // The Guardian. – 2021. – 20 January. – URL: <https://www.theguardian.com/us-news/2021/jan/20/joe-biden-inauguration-speech-full-text>
10. Brits in Sweden should be able to 'live as before' in event of no-deal Brexit: EU minister // Australia News Today. – URL: <https://australiannews.today/2018/12/21/brits-in-sweden-should-be-able-to-live-as-before-in-event-of-no-deal-brexit-eu-minister/>
11. Chris Pleasance. Putin declares the Kremlin 'has never interfered in other countries' political processes' after meeting Angela Merkel to discuss election meddling and 'fake news' // Daily Mail. – 2017. – 2 May. – URL: <https://www.dailymail.co.uk/news/article-4466560/Putin-Russia-never-interferes-political-processes.html>
12. David Cameron's EU speech – full text // The Guardian. – 2013. – 23 January. – URL: <https://www.theguardian.com/politics/2013/jan/23/david-cameron-eu-speech-referendum>
13. Heather Stewart. Senior UK civil servants could strike after 'unconscionable' pay offer // The Guardian. – 2015. – 14 April. – URL: <https://www.theguardian.com/politics/2015/apr/14/civil-servants-in-england-to-strike-as-unions-call-pay-offer-insulting>
14. Helen Johnson. Who can call a general election in UK? Can Boris Johnson, Labour or the Queen call one – and when is next vote // National World. – 2022. – 7 July. – URL: <https://www.nationalworld.com/news/politics/who-can-call-a-general-election-in-uk-can-boris-johnson-labour-or-the-queen-call-one-and-when-is-next-vote-3760014>
15. How do you solve a problem like Russia? // The Guardian, – 2013. – 17 October. – URL: <https://www.theguardian.com/world/2013/oct/17/problem-russia-syria-greenpeace-kremlin-europe-eu>
16. Jaci Stephen. As TV's Crown Court returns after 40 years, can YOU work out who these stars from the original 1970s drama are? // Daily Mail. – 2023. – 7 January. – URL: <https://www.dailymail.co.uk/tv-showbiz/article-11609907/As-TVs-Crown-Court-returns-40-years-work-stars-the1970s-drama-are.html>

17. James Tapsfield. 'As strong as the storm will be, Britain is stronger': New PM Liz Truss warns 'it won't be easy' but vows to tackle energy crisis with £90bn bailout, cut taxes and fix NHS so EVERYONE can see GP // Daily Mail. – 2022. – 6 September. – URL: <https://www.dailymail.co.uk/news/article-11185873/Liz-Truss-warns-vital-time-country-Downing-Street-speech.html>
18. Joan E Greve. Progressive organization Justice Democrats adopts four-day work week // The Guardian. – 2023. – 16 May. – URL: <https://www.theguardian.com/global-development/2023/may/16/progressive-organization-justice-democrats-adopts-four-day-work-week#:~:text=The%20progressive%20organization%20Justice%20Democrats,on%20a%20six-month%20trial%20basis>
19. Josh Siegel. Sweden Accepted More Migrants Per Capita Than Any Other European Country. Why That's Changed // The Daily Signal. – 2017. – 18 April. – URL: <https://www.dailysignal.com/2017/04/18/sweden-accepted-more-migrants-per-capita-than-any-other-european-country-why-thats-changed/>
20. Leyland Cecco. Canada parliament speaker resigns after calling Ukrainian Nazi veteran a 'hero' // The Guardian. – 2023. – 26 September. – URL: <https://www.theguardian.com/world/2023/sep/26/anthony-rota-canada-resigns-nazi-parliament>
21. Liz Truss's final speech as Prime Minister: 25 October 2022 // GOV.UK. – 2022. – 25 October. – URL: <https://www.gov.uk/government/speeches/liz-truss-final-speech-as-prime-minister-25-october-2022>
22. May Bulman. Article 50: What Theresa May and her cabinet warned about Brexit before the EU referendum // Independent. – 2017. – 29 March. – URL: <https://www.independent.co.uk/news/uk/politics/theresa-may-article-50-brexit-comments-cabinet-members-eu-referendum-campaign-remain-leave-a7655351.html>
23. Mike Whitney. Target China // World News Daily. – 2023. – 7 August. – URL: <https://informationclearinghouse.info/57705.htm>
24. Natasha Anderson. 'We will create a future worthy of the sacrifices so many have made and fill tomorrow with hope': Read Prime Minister Rishi Sunak's speech in full // Daily Mail. – 2022. – 25 October. – URL: <https://www.dailymail.co.uk/news/article-11352443/Read-Prime-Minister-Rishi-Sunaks-speech-full.html>
25. Oral statement to Parliament. PM Commons statement on EU reform and referendum: 22 February 2016. // GOV.UK. – 2016. – 22 February. – URL: <https://www.gov.uk/government/speeches/pm-commons-statement-on-eu-reform-and-referendum-22-february-2016>
26. Rebecca Ratcliffe. John Kerry threatens Russia with serious sanctions over Ukraine // The Guardian. – 2015. – 21 February. – URL: <https://www.theguardian.com/world/2015/feb/21/russia-additional-sanctions-john-kerry-london-talks-philip-hammond>
27. Security guard protecting ballot drop box shot in Baltimore // CBS News. – 2020. – 16 October. – URL: <https://www.cbsnews.com/news/baltimore-ballot-drop-box-security-guard-shot/>
28. Top 10 Boris and Ken quotes // London Business News. – 2011. – 14 September. – URL: <https://londonlovesbusiness.com/top-10-boris-and-ken-quotes/>
29. Trump Makes Statement From Mar-a-Lago Following NY Arraignment Transcript. // Rev.com. – 2023. – 4 April. – URL: <https://www.rev.com/blog/transcripts/trump-makes-statement-from-mar-a-lago-following-ny-arraignment-transcript>
30. Warner Todd Huston. County Councilman Gets Libs to Protest Their Own Ideology by Proclaiming He Is Now a Black Woman // Independent Journal Review. – 2023. – 30 April. – URL: <https://ijr.com/county-councilman-gets-libs-protest-ideology-proclaiming-now-black-woman/>
31. Will work day in and day out to deliver: Rishi Sunak on being chosen as new UK PM. // Aninews. – 2022. – 24 October. – URL: <https://aninews.in/news/world/europe/will-work-day-in-and-day-out-to-deliver-rishi-sunak-on-being-chosen-as-new-uk-pm20221024211944/>
32. 'US military can no longer plead 'collateral damage' when it's been happening for 17 years' // RT news. – 2017. – 12 February. – URL: <https://www.rt.com/op-ed/377109-us-afghanistan-drones-casualties/>

THE RHETORICAL STRATEGIES IN ENGLISH-LANGUAGE TEXTS OF POLITICAL DISCOURSE

Dyachenko T.A.

Astrakhan State Medical University

The article explores rhetorical techniques in English-language texts of the political discursive space. The aim of the work is to review the main communication strategies, stylistic techniques used by western European politicians. The results of the study allow us to identify the key figures of speech that are successfully used in the texts of political discourse. The relevance of the work lies in the analysis of rhetorical techniques in the speech of English-speaking politicians and the determination of their influence on the perception of the audience. The findings enrich the understanding of which rhetorical strategies are most effective in the texts of the political vector which provides valuable recommendations for communication specialists, as well as those who seek to improve public speaking skills.

Keywords: rhetoric, political discourse, English language, rhetorical technique, communicative strategy, discursive space, text.

References

1. Aristotle. Rhetoric. Poetics. – M.: Labyrinth, 2000. – 224 p.
2. Vvedenskaya L.A. _ A culture of speech. Series «Textbooks, teaching aids». – Rostov n/d: Phoenix, 2001. – 448 p.
3. Danilina V.V. _ Rhythmic analysis of political public speech: Textbook. M.: Fiinta: Nauka, 2004. – 240 p.
4. Matveeva T.V. _ Complete dictionary of linguistic terms. – Rostov n/d., 2010. – 562 p.
5. Karamova A.A., Silantyeva V.M. Rhetorical question and rhetorical exclamation in modern political discourse // International scientific journal "Innovative Science". – 2016. – No. 3. – P. 168–170.
6. Pavlovskaya I. Yu. _ Phonosemantic aspects of speech activity: Abstract of the dissertation... Doctor of Philology. – M., 1999. – 56 p.
7. Pilatova V.N. _ Expressive negation in modern English: diss. ... Ph.D. URL: <https://www.disserscat.com/content/ekspressivnoe>

- otritsanie-v-sovremennom-angliiskom-yazyke (access date: 10/10/2023).
8. Sklyarenko R.V. _ Linguistic stylistic features of syntactic parallelism (based on the material of Anglo-American fiction of the twentieth century): Abstract of the dissertation... candidate of philological sciences. – M., 1987. – 22 p.
 9. 'America has to be better': Joe Biden's inauguration speech – full text. // The Guardian. – 2021. – 20 January. – URL: <https://www.theguardian.com/us-news/2021/jan/20/joe-biden-inauguration-speech-full-text>
 10. Brits in Sweden should be able to 'live as before' in event of no-deal Brexit: EU minister // Australia News Today. – URL: <https://australianews.today/2018/12/21/brits-in-sweden-should-be-able-to-live-as-before-in-event-of-no-deal-brexit-eu-minister/>
 11. Chris Pleasance. Putin declares the Kremlin 'has never interfered in other countries' political processes' after meeting Angela Merkel to discuss election meddling and 'fake news' // Daily Mail. – 2017. – May 2. – URL: <https://www.dailymail.co.uk/news/article-4466560/Putin-Russia-never-interferes-political-processes.html>
 12. David Cameron's EU speech – full text // The Guardian. – 2013. – 23 January. – URL: <https://www.theguardian.com/politics/2013/jan/23/david-cameron-eu-speech-referendum>
 13. Heather Stewart. Senior UK civil servants could strike after 'unconscionable' pay offer // The Guardian. – 2015. – April 14. – URL: <https://www.theguardian.com/politics/2023/apr/14/civil-servants-in-england-to-strike-as-unions-call-pay-offer-insulting>
 14. Helen Johnson. Who can call a general election in UK? Can Boris Johnson, Labor or the Queen call one – and when is the next vote // National World. – 2022. – 7 July. – URL: <https://www.nationalworld.com/news/politics/who-can-call-a-general-election-in-uk-can-boris-johnson-labour-or-the-queen-call-one-and-when-is-next-vote-3760014>
 15. How do you solve a problem like Russia? // The Guardian, – 2013. – October 17. – URL: <https://www.theguardian.com/world/2013/oct/17/problem-russia-syria-greenpeace-kremlin-europe-eu>
 16. Jaci Stephen. As TV's Crown Court returns after 40 years, can YOU work out who these stars from the original 1970s drama are? // Daily Mail. – 2023. – 7 January. – URL: <https://www.dailymail.co.uk/tvshowbiz/article-11609907/As-TVs-Crown-Court-returns-40-years-work-stars-the1970s-drama-are.html>
 17. James Tapsfield. 'As strong as the storm will be, Britain is stronger': New PM Liz Truss warns 'it won't be easy' but vows to tackle the energy crisis with £90bn bailout, cut taxes and fix NHS so EVERYONE can see GP // Daily Mail. – 2022. – 6 September. – URL: <https://www.dailymail.co.uk/news/article-11185873/Liz-Truss-warns-vital-time-country-Downing-Street-speech.html>
 18. Joan E Greve. Progressive organization Justice Democrats adopts four-day work week // The Guardian. – 2023. – May 16. – URL: <https://www.theguardian.com/global-development/2023/may/16/progressive-organization-justice-democrats-adopts-four-day-work-week#:~:text=The%20progressive%20organization%20Justice%20Democrats, on%20a%20six-month%20trial%20basis>
 19. Josh Siegel. Sweden Accepted More Migrants Per Capita Than Any Other European Country. Why That's Changed // The Daily Signal. – 2017. – 18 April. – URL: <https://www.dailysignal.com/2017/04/18/sweden-accepted-more-migrants-per-capita-than-any-other-european-country-why-thats-changed/>
 20. Leyland Cecco. Canada parliament speaker resigns after calling Ukrainian Nazi veteran a 'hero' // The Guardian. – 2023. – 26 September. – URL: <https://www.theguardian.com/world/2023/sep/26/anthony-rola-canada-resigns-nazi-parliament>
 21. Liz Truss's final speech as Prime Minister: 25 October 2022 // GOV.UK. – 2022. – 25 October. – URL: <https://www.gov.uk/government/speeches/liz-truss-final-speech-as-prime-minister-25-october-2022>
 22. May Bulman. Article 50: What Theresa May and her cabinet warned about Brexit before the EU referendum // Independent. – 2017. – March 29. – URL: <https://www.independent.co.uk/news/uk/politics/theresa-may-article-50-brexit-comments-cabinet-members-eu-referendum-campaign-remain-leave-a7655351.html>
 23. Mike Whitney. Target China // World News Daily. – 2023. – 7 August. – URL: <https://informationclearinghouse.info/57705.htm>
 24. Natasha Anderson. 'We will create a future worthy of the sacrifices so many have made and fill tomorrow with hope': Read Prime Minister Rishi Sunak's speech in full // Daily Mail. – 2022. – 25 October. – URL: <https://www.dailymail.co.uk/news/article-11352443/Read-Prime-Minister-Rishi-Sunaks-speech-full.html>
 25. Oral statement to Parliament. PM Commons statement on EU reform and referendum: 22 February 2016. // GOV.UK. – 2016. – 22 February. – URL: <https://www.gov.uk/government/speeches/pm-commons-statement-on-eu-reform-and-referendum-22-february-2016>
 26. Rebecca Ratcliffe. John Kerry threatens Russia with serious sanctions over Ukraine // The Guardian. – 2015. – 21 February. – URL: <https://www.theguardian.com/world/2015/feb/21/russia-additional-sanctions-john-kerry-london-talks-philip-hammond>
 27. Security guard protecting ballot drop box shot in Baltimore // CBS News. – 2020. – 16 October. – URL: <https://www.cbsnews.com/news/baltimore-ballot-drop-box-security-guard-shot/>
 28. Top 10 Boris and Ken quotes // London Business News. – 2011. – 14 September. – URL: <https://londonlovesbusiness.com/top-10-boris-and-ken-quotes/>
 29. Trump Makes Statement From Mar-a-Lago Following NY Arraignment Transcript. // Rev.com. – 2023. – 4 April. – URL: <https://www.rev.com/blog/transcripts/trump-makes-statement-from-mar-a-lago-following-ny-arraignment-transcript>
 30. Warner Todd Huston. County Councilman Gets Libs to Protest Their Own Ideology by Proclaiming He Is Now a Black Woman // Independent Journal Review. – 2023. – 30 April. – URL: <https://ijr.com/county-councilman-gets-libs-protest-ideology-proclaiming-now-black-woman/>
 31. Will work day in and day out to deliver: Rishi Sunak on being chosen as new UK PM. // Aninews. – 2022. – 24 October. – URL: <https://aninews.in/news/world/europe/will-work-day-in-and-day-out-to-deliver-rishi-sunak-on-being-chosen-as-new-uk-pm20221024211944/>
 32. 'US military can no longer plead 'collateral damage' when it's been happening for 17 years' // RT news. – 2017. – 12 February. – URL: <https://www.rt.com/op-ed/377109-us-afghanistan-drones-casualties/>

Характеристика юбилейного дискурса в научной периодике: на примере материала корпуса статей, посвящённых 200-летию журнала «Горное дело»

Щукина Дарья Алексеевна,

зав. кафедрой, проф., д-р филол. наук, Санкт-Петербургский горный университет
E-mail: Schukina_DA@pers.spmi.ru

Иванова Надежда Алексеевна,

аспирант, Санкт-Петербургский горный университет
E-mail: s205086@stud.spmi.ru

В статье рассматривается юбилейный дискурс «Горного журнала», который в 2025 году будет праздновать свое 200-летие. Юбилейный дискурс трактуется как статусно-ролевое взаимодействие ученого и профессионального сообществ горняков в рамках научного стиля, посвященное подготовке к 200-летию юбилею первого российского периодического научно-технического издания. Специфика анализируемого материала – корпус научных текстов юбилейной тематики – определяет необходимость объединения характеристик научного и юбилейного дискурсов. Признаки научного стиля и научного текста изучены достаточно полно, это объективность, точность, аргументированность, структурированность, терминологичность, информативность, обусловленность научной картиной мира. Юбилейный дискурс стал предметом исследований в последние годы, можно выделить следующие признаки: закреплённость за определенной датой в жизни и деятельности персоны, учреждения или за годовщиной значимого для социума события; соотносённость с культурной памятью общества и индивиду; положительная оценочность; ритуальность; повышенная эмоциональная тональность.

Представлены материалы рубрики «К 200-летию «Горного журнала», выделены группы статей по тематическому принципу. Анализируются юбилейные публикации 2022 года, отражающие деятельность «Горного журнала» на начальном и первом этапах, а также статьи, в центре которых личность известного человека, оказавшего влияние на развитие горной науки и промышленности. Содержательно все проанализированные статьи юбилейной тематики ориентированы на сохранение научных и историко-культурных традиций, на трансляцию ценностей, норм, правил и идеалов представителей горного сообщества, на повышение роли науки в профессиональной деятельности, на формирование положительной оценки ученого, педагога, специалиста горного профиля. Обосновывается тезис: юбилей, соединяя прошлое, настоящее и будущее, оказывает влияние на историко-культурную память общества, в том числе профессионального сообщества, актуализируя ценности, факты и события, значимые для его самоидентификации.

Ключевые слова: «Горный журнал», научно-технический журнал, юбилейный дискурс, подготовка к празднованию 200-летия, профессиональное сообщество, историко-культурная память, самоидентификация общества.

Введение

В современном социуме, в том числе и в академическом научном сообществе, сложилось понимание юбилея как особой формы культурной памяти, которая связана с определенной традицией, соединяющей прошлое, настоящее и будущее, оказывающей мощное влияние на состояние историко-культурной памяти общества. Важно подчеркнуть, что речь идет в первую очередь о коллективной памяти, при этом каждый отдельный человек осознанно и публично проявляет свое единение с группой, коллективом, с коллективными ценностями и нормами поведения. Юбилей становится своего рода культурным катализатором, закрепляя в памяти социума имена людей, факты и события, значимые для самоидентификации общества.

В 1836 г. в связи с празднованием 25-летия Царскосельского лицея А.С. Пушкин впервые использовал слово «юбилей». Размышляя о жизни великого русского поэта и его роли в развитии культуры и российского общества в целом, известный филолог и семиотик Ю.М. Лотман в 1987 г., в год 150-летия со дня смерти А.С. Пушкина, публикует в журнале «Таллинн» статью «Пушкин 1999 года. Каким он будет?». Мысли ученого о предстоящем 200-летнем юбилее Пушкина приводят его к выводу о том, что празднование юбилея является одновременно ключом к пониманию духовных устремлений и идеологии определенного времени [1, с. 57].

В современных филологических исследованиях широко используется термин «дискурс», который понимается как связный текст в совокупности с различными лингвистическими факторами: прагматическими, социокультурными, психологическими. Н.Д. Арутюнова определяет дискурс как «речь, погруженную в жизнь», «речь, рассматриваемую как целенаправленное социальное действие, как компонент, участвующий во взаимодействии людей и механизмах их сознания (когнитивных процессах)» [2, с. 136–137]. Исследуя дискурс, В.И. Карасик вводит термин «институциональный»: «Нормы институционального дискурса отражают этнические ценности социума в целом и ценности определенной общественной группы, образующей институт» [3, с. 204]. При выделении типов дискурса принято учитывать следующие основания: сфера употребления, участники и их идеологические установки, коммуникативные цели участников. В этой связи современные исследователи используют термин «социальный дискурс» [4]. Акцент на социальной стороне коммуни-

кации в процессе дискурсивного анализа выдвигает на передний план коммуникантов, которые «не просто носители языка, но непременно члены определенных социальных групп, представители общественных институтов, носители тех или иных культур, социальных ролей и пр.» [5, с. 45]. В то же время главным организующим принципом при дискурсивном анализе является тема, которая составляет основное содержание дискурса.

Тематика юбилейного дискурса связана с подготовкой и празднованием памятной даты какого-либо лица, учреждения или знаменательного события. Предметом научных исследований памятных событий чаще становятся литературные юбилеи, которые рассматриваются как явление национальной и региональной идентичности в синхронном и диахронном аспектах [6, 7], в частности в центре внимания ученых оказываются известные русские писатели, например, Ф.М. Достоевский [8]. Юбилеи в историческом и социокультурном аспекте рассматриваются реже [9, 10]. Юбилейный дискурс – тип институционального дискурса, реализующий статусно-ролевое общение представителей определенной социальной группы / групп при помощи обмена текстами на тему какого-либо юбилея. Отметим, что в данной трактовке содержание понятия «юбилей» определяет тематику, хронотоп (время и место взаимодействия) и ключевой концепт (базовую ценность) рассматриваемого институционального дискурса.

Принципы формирования юбилейного дискурса в «Горном журнале»

С учетом перечисленных теоретических положений обращение к тексту специализированного научного издания «Горный журнал», анализ статей рубрики «К 200-летию «Горного журнала» позволяют обозначить в юбилейном дискурсе рассматриваемого журнала сферу употребления – ученое и профессиональное сообщество горняков; участников – специалистов в области горного дела; коммуникативные цели – обмен результатами теоретических и прикладных изысканий в горно-геологической отрасли. Тема рубрики дает возможность сосредоточить анализ на конкретном материале, обособленном типе дискурса, на юбилейном дискурсе, актуализирующем коллективное знание о событии и его оценку в научном и профессиональном сообществе.

«Горный журнал» – одно из старейших в мире научно-технических печатных периодических изданий – основан 21 марта 1825 г. в Санкт-Петербурге при Горном кадетском корпусе. В настоящее время это ежемесячный научный специализированный журнал, тематически организованный, содержащий постоянные рубрики, выходит в Издательском Доме «Руда и Металлы».

Редакция журнала широко представляет на страницах издания юбилейную тематику, которая связана как с отражением юбилеев ученых, инженеров и государственных деятелей, так

и с памятными датами важных для отрасли и страны событий.

Например, в 2020 г. № 7 журнала был посвящен 195-летию издания. Специализированный выпуск содержал материалы, оценивающие вклад «Горного журнала» в развитие горной промышленности и отраслевых научных исследований. Опубликованные в номере статьи могут быть тематически объединены в рубрики: история и современное состояние горной отрасли; журнал и горные институты страны; журнал и отраслевая промышленность стран ближнего зарубежья (Армения, Белоруссия, Казахстан, Таджикистан, Узбекистан); подготовка горных инженеров.

В последней рубрике была опубликована статья доктора философских наук М.И. Микешина, цель которой изучение научно-образовательной проблематики: взаимодействия технаучки с философией [11, с. 18–22]. В связи с рассматриваемыми в статье вопросами отметим наличие в журнале специальной рубрики «Подготовка кадров», именно в ней в № 11 за 2022 г. помещена замыкающая цикл статья М.И. Микешина «Технаучка, образование и философия», в которой рассмотрены современные проблемы технического образования и обозначены пути их решения [12, с. 78–83]. На основании анализа представленного цикла статей можно сделать вывод об интересе научно-технического издания к вопросам высшего профессионального образования, о внимании к соотношению в образовательном процессе технаучки (соединения науки с технологиями) и развития критического и креативного мышления: умения думать, критиковать, высказывать идеи и др.

Юбилейный дискурс «Горного журнала» за 2022 г.

Анализ материалов «Горного журнала» дает возможность сделать ряд важных для обсуждаемой темы выводов. Во-первых, 200-летие «Горного журнала» понимается в редакции и научных кругах как знаменательное, этапное событие, позволяющее не только оценить деятельность самого издания в развитии горной науки и горной промышленности, но и на основе изучения исторического опыта определить современные тенденции и перспективы развития отрасли и в целом разведки, добычи и переработки минерально-сырьевых ресурсов страны. Во-вторых, подготовка к 200-летию юбилею видится редакцией журнала как длительный и тщательно продуманный процесс. Именно поэтому в № 5 за 2021 г. появляется рубрика «К 200-летию «Горного журнала».

Принципиально важно, что открывает рубрику коллективная статья «Нефтегазовая наука и образование – история становления и роль в развитии нефтяной и газовой промышленности России», ее авторы, связывая развитие науки с образованием, представляют историю нефтегазовой науки, а также рассматривают подготовку высоко квалифицированных специалистов и научных кадров как

основное условие развития нефтяной и газовой промышленности России [13, с. 103–108]. Связь науки, образования и промышленности выступит центральной идеей в современных исследованиях, в том числе посвященных горному образованию. В рубрике «К 200-летию «Горного журнала» за 2022 г. представлено 8 статей. Обратимся к анализу текстов, объединив их тематически.

Юбилейные публикации 2022 г., отражающие деятельность «Горного журнала» как научно-технического издания

Первая группа материалов посвящена «Горному журналу» как периодическому научно-техническому изданию. Статья историка Е.Г. Неклюдова «Горный журнал» в 1825 г.: начало истории издания» хронологически открывает цикл публикаций, представляющих исследование научной, информационной и просветительской деятельности журнала. Автор статьи опирается на опубликованные в первых номерах «Горного журнала» материалы и предпринимает попытку реконструировать два официальных события, два торжественных заседания Ученого комитета: первое посвящено открытию журнала (состоялось 21 марта 1825 г.), второе – подведению итогов первого года его работы (20 марта 1826 г.). Фактографическая точность, опора на документы, привлечение биографических сведений и цитат помогают автору статьи воссоздать атмосферу официального научного собрания. Целесообразным видится использование в тексте статьи в качестве подзаголовков цитат из выступлений директора Горного кадетского корпуса, председателя Ученого комитета Е.В. Карнеева: заголовок первой части – «Послужит драгоценною библиотекою...» (обозначение одной из функций создаваемого журнала), заголовок второй части – «Мы успели токмо проложить стезю...» (оценка деятельности журнала за первый год его существования) [14, с. 82–88].

Содержание первой части статьи: описание открытия заседания; определение адресата журнала (кадеты и преподаватели Горного кадетского корпуса, горные офицеры на казенных и частных заводах) и его функций (важнейшая из которых – распространение познаний «по всем предметам Горных Наук и Искусств»); структура журнала; механизм подготовки номеров; финансирование; состав Ученого комитета (перечислены поименно 15 членов с указанием должностей и чинов). В рамках журнала предполагалось создать 10 структурных «отделений» или разделов: «Горные законоположения», «Минералогия», «Химия», «Горное дело», «Заводское дело», «Монетное дело», «Соляное дело», «Всеобщая горная и соляная библиография», «Биографические известия и некрологи», «Смесь». Таким образом содержательно были представлены все дисциплины, направления разведывательных работ и производственные процессы, составляющие комплекс горных наук, предполагалась обязательная публикация научных трактатов, новых открытий, результатов опытов, на-

блюдений и экспериментальных разработок. Обратим внимание на то, что изначально в последних двух отделах были предусмотрены материалы широкой тематики, в том числе связанные со знаменательными событиями в отрасли и науке, государственной и частной жизни. Можно сказать, что уже при создании журнала планировалось отражение на его страницах юбилейной проблематики. Широкий охват явлений действительности формировал у читателей научную картину мира, вооружая их знаниями, необходимыми в образовательном процессе, профессиональной деятельности, в организации научно-исследовательской работы. По мнению авторов статьи, преподавателей кафедры русского языка и литературы Санкт-Петербургского горного университета, рассматривающих истоки гуманитарного образования в первом высшем техническом учебном заведении России, энциклопедический характер.

Вторая часть статьи Е.Г. Неклюдова включает описание расширенного за год состава Ученого комитета (список увеличился на 17 человек, это были ученые, управляющие заводами, государственные чиновники, преподаватели Горного кадетского корпуса), подробный перечень начальников региональных ведомственных учреждений (горнозаводских округов, заводов), отчет о публикационной деятельности журнала, финансовый отчет и отчет об организации научных горных обществ. Опубликованные за год материалы представляли собой оригинальные статьи в основном по минералогии и горному делу, а также переводы фундаментальных работ немецких ученых. Характеризуя итоги работы журнала с созданными научными горными обществами, автор статьи приходит к выводу о том, что «многие выдающиеся горные деятели начинали свою служебную и научную карьеру в качестве корреспондентов «Горного журнала» [14, с. 87]. Освещается и влияние «Горного журнала» на создание других научно-технических изданий.

В юбилейных материалах за 2022 г., освещающих деятельность «Горного журнала», представлены также публикации, в которых изучается отражение в издании определенного периода вопросов геологии месторождений и состояния горнозаводского дела.

Статья «Исследования Афонинского каменноугольного месторождения в период второй половины 1820–1850-х годов» фиксирует представление исследований афонинского угля на страницах «Горного журнала». Автор рассматривает публикацию горного инженера Н.А. Соколовского, давшего подробную характеристику афонинского месторождения, первого каменноугольного месторождения Кузбасского бассейна. Приведенные в статье сведения о геологических экспедициях по Алтаю П.А. Чихачева, Г.Е. Щуровского в 40-е годы и исследовательских партий середины XIX в. подтверждают данную выше характеристику.

Целью статьи «История горнозаводского дела на Александровском пушечном заводе (по мате-

риалам публикаций «Горного журнала» за 1825–1845 гг.)» является исследование уровня научных знаний в области геологии, горного дела и металлургии специалистов завода в первой половине XIX в. Авторы предлагают разделить полученные методом сплошной выборки статьи из журнала на два блока: историко-краеведческие работы и материалы, представляющие историю горнозаводского дела в Олонецкой губернии с научно-технической точки зрения – и отмечают, что последние изучены недостаточно. Исследуя данную тему, авторы приходят к выводам о достоверности разработанной заводскими специалистами гипотезы образования озерных руд, о влиянии содержания железа и примесей в составе руд на качество чугуна, в то же время отмечен описательный характер работ по геологии, горному делу и металлургии [15, с. 115]. Анализ текстов журнальных материалов позволил авторам высказать наблюдения, связанные с функционированием научного языка в статьях первой половины XIX в. В частности, указано на отсутствие специальной терминологии, которая заменяется бытовыми терминами.

Таким образом, содержание, структура, привлекаемый авторами материал, методы исследования и полученные результаты юбилейных публикаций 2022 г., которые отражают деятельность журнала в первой половине XIX в., позволяют квалифицировать «Горный журнал» как ведущее научно-техническое издание в области горного дела.

Юбилейные публикации, представляющие личность известного человека (горного инженера, ученого)

Структура статей такого рода достаточно традиционная: биографические сведения, характеристика научных и профессиональных качеств человека на основе документов, оценка вклада ученого в развитие отраслевой науки (включая аналитический обзор основных трудов), иллюстративный материал (фотографии).

Статья «И.А. Корзухин – автор первой отечественной монографии по механической обработке (обогащению) полезных ископаемых» соответствует выше описанной структуре. Выпускник Санкт-Петербургского горного института в течение семи лет работал по кафедре горного искусства, зарекомендовал себя как разносторонняя личность (в статье приводится обширный фрагмент отчета о его преподавательской и исследовательской деятельности), в геологических партиях изучал Чукотку, автор двух фундаментальных работ: по механической обработке полезных ископаемых и по горноразведочному делу, ряда статей о месторождениях металлов и полезных ископаемых азиатской части Российской Империи [16, с. 88–94].

Публицистический характер материала «Выдающийся практик, крупнейший ученый и успешный педагог (к 110-летию юбилею О.А. Байкону-

рова)», написанного в жанре очерка, в некоторой степени нарушает единообразие стиля научного издания. В то же время традиционная структура текста, последовательно выстроенный фоторяд, опора на воспоминания известного казахского поэта создают портрет ученого, общественного деятеля, организатора горного производства в Казахстане [17].

Юбилейный портрет известной личности может представлять фрагмент его биографии, связанный с определенным местом (учеба, работа) или родом занятий (профессиональная / государственная / общественная деятельность). Так, в № 12 «Горного журнала» за 2021 в рубрике «Малоизвестные страницы из жизни выдающихся людей» была опубликована статья заведующего кафедрой истории Санкт-Петербургского горного университета С.Н. Рудника «Георгий Валентинович Плеханов (к 165-летию со дня рождения)», в которой описаны студенческие годы первого пропагандиста марксистских идей в России [18].

В юбилейной рубрике последнего номера «Горного журнала» за 2022 г. опубликована статья директора Краснотурьинского краеведческого музея Ю.В. Гунгера «Евграф Степанович Федоров в Богословском горном округе», в которой подробно описан пятилетний период жизни и деятельности крупного ученого, геолога, минералога, петрографа, кристаллографа, химика и геометра. В начале статьи названы три главных достижения Е.С. Федорова, которые ставят его в один ряд с крупнейшими учеными мира: «вывод 230 законов вероятного расположения элементарных частиц в кристаллических структурах; изобретение метода кристаллографического исследования с помощью двукружного теодолитного гониометра и универсального (федоровского) столика; разработка кристаллохимического анализа» [19, с. 81]. Автор статьи активно использует историко-краеведческий материал, приводя обширные цитаты из писем и отчетов Е.С. Федорова и его коллег-геологов, в частности Е.Д. Стратановича, дает описание коллекции Федоровского геологического музея, основанного ученым в 1894 г. Данная статья дополняет описание жизни и деятельности ученого, стоящего у истоков создания научного журнала «Записки Горного института» (1907), и первого выборного директора Санкт-Петербургского горного института, Е.С. Федорова.

Особое место в ряду анализируемых материалов занимает статья «Горное дело Д.Н. Мамина-Сибиряка». В юбилейный для уральского писателя год (170-летие со дня рождения) авторы ставят задачу познакомить читателей с периодом жизни Мамина-Сибиряка, когда он работал над романом «Горное гнездо», первым в творчестве писателя произведением о развитии горного дела в России. Рассматривая вопрос о прототипах героев романа, авторы приводят факты биографии Петра Мамонова, который работал на Нижне-Салдинском металлургическом заводе и был близким другом писателя. Введенная в научный оборот информа-

ция о малоизвестных газетных публикациях писателя, в частности статья о кризисе уральской горной промышленности, позволяет авторам сделать вывод о том, что «интерес Д.Н. Мамина-Сибиряка к горно-металлургической промышленности не был ограничен сферой художественной литературы» [20, с. 97].

Юбилейные публикации, в центре которых находится незаурядная личность ученого, горного инженера, писателя, представляют не только жизненный путь определенного человека, но и реконструкцию его научной биографии. В рассмотренных работах исследуется феномен личности ученого, его ценностные ориентиры, определяется вклад в развитие отраслевой науки и производства, что позволяет определить оценку его наследия научным и профессиональным сообществами.

Заключение

Подводя итоги анализа юбилейных материалов, выделим наиболее важные тезисы:

- юбилей «Горного журнала» (подготовка к нему и празднование) в рамках целостного хронотопа соединяет прошлое, настоящее и будущее профессионального научного сообщества горняков;
- юбилейный дискурс актуализирует и транслирует ценности (социокультурные ценности: уважение к традициям, общая история развития горной науки и производства; гражданские ценности: гражданский долг, патриотизм, профессионализм; духовно-нравственные ценности: служение Отечеству, нормы морали и нравственности), факты и события, значимые для самоидентификации общества;
- публикации, освещающие юбилейные события, оказывают влияние на историко-культурную память общества, в том числе профессионального сообщества.

Литература

1. Лотман Ю. Пушкин 1999 года. Каким он будет? // Таллинн. 1987. № 1 (52). С. 56–64.
2. Арутюнова Н.Д. Дискурс // Лингвистический энциклопедический словарь. М.: Советская энциклопедия, 1990. С. 136–137.
3. Карасик В.И. Языковой круг: личность, концепты, дискурс. Волгоград: Перемена; 2002. 477 с.
4. Gagarina O., Goncharova M., Mikhaylova M. Lexical innovations in social discourse // XLinguae. 2022, 15(3). Pp. 187–199. DOI: 10.18355/XL.2022.15.03.16
5. Скребцова Т.Г. Лингвистика дискурса: структура, семантика, прагматика. Курс лекций. М.: Издательский Дом ЯСК, 2020. 312 с.
6. Васильева О.Ю., Ляпина А.В., Пономарёва Л.Г. Литературные юбилеи как явление национальной и региональной идентичности (к постановке проблемы) // Вестник Омского государственного педагогического университета.

Гуманитарные исследования. 2017. № 3 (16). С. 94–97.

7. Черняк М.А. Литературный юбилей как форма культурной памяти в современной России: случай Всеволода Иванова // Сибирский филологический журнал. 2015. No 3. С. 27–36.
8. Захаров В.Н. Актуальность Достоевского // Неизвестный Достоевский. 2021. Т. 8. No 1. С. 5–20. DOI: 10.15393/j10.art.2021.5321
9. Евтушенко А.Г. Юбилей как социокультурный феномен: автореферат дис. ... кандидата культурологии: 24.00.01 / Евтушенко Андрей Григорьевич; [Место защиты: Моск. гос. ун-т культуры и искусств]. Москва, 2012. 19 с.
10. Евтушенко А.Г. Юбилей как ключ к пониманию духовных устремлений нации // Вестник МГУ-КИ. 2012. № 1 (45). С. 93–96.
11. Микешин М.И. Как технаука может взаимодействовать с философией // Горный журнал. 2020. № 7. С. 18–22. DOI: 10.17580/gzh.2020.07.03
12. Микешин М.И. Технаука, образование и философия // Горный журнал. 2022. № 11. С. 78–83. DOI: 10.17580/gzh.2022.11.13
13. Косьянов В.А., Керимов В.Ю., Воробьев А.Г., Моисеенко В.П. Нефтегазовая наука и образование – история становления и роль в развитии нефтяной и газовой промышленности России // Горный журнал. 2021. № 5. С. 103–108.
14. Неклюдов Е.Г. «Горный журнал» в 1825 г.: начало истории издания // Горный журнал. 2022. № 3. С. 82–88. DOI: 10.17580/gzh.2022.03.13
15. Каменева Е.Е., Каменев Е.В. История горнозаводского дела на Александровском пушечном заводе (по материалам публикаций «Горного журнала» за 1825–1845 гг.) // Горный журнал. 2022. № 7. С. 110–116. DOI: 10.17580/gzh.2022.07.19
16. Петров И.М. И.А. Корзухин – автор первой отечественной монографии по механической обработке (обогащению) полезных ископаемых // Горный журнал. 2022. № 11. С. 88–94.
17. Выдающийся практик, крупнейший ученый и успешный педагог (к 110-летию юбилею О.А. Байконурова) // Горный журнал. 2022. № 11. С. 84–88.
18. Рудник С.Н. Георгий Валентинович Плеханов (к 165-летию со дня рождения) // Горный журнал. 2021. № 12. С. 100–104. <https://www.rudmet.ru/journal/2067/article/34604/>
19. Гунгер Ю.В. Евграф Степанович Федоров в Богословском горном округе // Горный журнал. 2022. № 12. С. 81–96.
20. Бажин Ю.В., Карасев Н.С., Жанрд Н.В. Горное дело Д.Н. Мамина-Сибиряка // Горный журнал. 2022. № 11. С. 94–97.

CHARACTERISTICS OF ANNIVERSARY DISCOURSE IN SCIENTIFIC PERIODICALS: USING THE EXAMPLE OF A CORPUS OF ARTICLES DEDICATED TO THE 200TH ANNIVERSARY OF THE JOURNAL “MINING”

Shchukina D.A., Ivanova N.A.
Saint Petersburg Mining University

The article discusses the anniversary discourse of the Mining Journal, which will celebrate its 200th anniversary in 2025. The jubilee discourse is interpreted as a status-role interaction between the scientific and the professional communities of miners within the framework of the scientific style, dedicated to the preparation for the 200th anniversary of the first Russian periodical scientific and technical publication. The specificity of the analyzed material – the corpus of scientific texts of the jubilee theme – determines the need to combine the characteristics of scientific and jubilee discourses. The signs of the scientific style and the scientific text have been studied quite fully; these are objectivity, accuracy, reasonableness, structuredness, terminology, informative value, conditionality of the scientific picture of the world. The jubilee discourse has become the subject of research in recent years, the following signs can be distinguished: anchoring to a certain date in the life and activities of a person, institution or the anniversary of an event significant for society; correlation with the cultural memory of society and the individual; positive evaluation; ritualism; increased emotional tonality.

The materials of the heading “To the 200th anniversary of the Mining Journal” are presented; groups of articles are allocated according to the thematic principle. The article analyzes the anniversary publications of 2022, reflecting the activities of the Mining Journal at the initial and first stages, as well as articles focusing on the personality of a famous person who influenced the development of mining science and industry. All the analyzed articles of the anniversary theme are focused meaningfully on the preservation of scientific and historical and cultural traditions, on the transmission of values, norms, rules and ideals of representatives of the mining community, on increasing the role of science in professional activity, on the formation of a positive assessment of a scientist, teacher, and specialist in mining. The thesis is substantiated: the anniversary, connecting the past, present and future, influences the historical and cultural memory of society, including the professional community, actualizing values, facts and events significant for its self-identification.

Keywords: Mining journal, scientific and technical journal, jubilee discourse, preparation for the celebration of the 200th anniversary, professional community, historical and cultural memory, self-identification of society.

References

1. Lotman Yu. Pushkin 1999. What will he be like? Tallinn. 1987. No 1 (52). pp. 56–64.
2. Arutyunova N.D. Discourse. Linguistic Encyclopaedic Dictionary. Moscow: Soviet Encyclopaedia, 1990. pp. 136–137.
3. Karasik V.I. The Language Circle: Personality, Concepts, Discourse Volgograd: Peremena; 2002. 477 p.
4. Gagarina O., Goncharova M., Mikhaylova M. Lexical innovations in social discourse // *XLinguae*. 2022, 15(3). Pp. 187–199. DOI: 10.18355/XL.2022.15.03.16
5. Skrebtsova T.G. Linguistics of discourse: structure, semantics, pragmatics. Course of lectures. Moscow.: Izdatel'skii Dom YaSK, 2020. 312 p.
6. Vasil'eva O. Yu., Lyapina A.V., Ponomareva L.G. Literary anniversaries as a phenomenon of national and regional identity (to the problem). *Vestnik Omskogo gosudarstvennogo pedagogicheskogo universiteta. Gumanitarnye issledovaniya*. 2017. No. 3 (16). pp. 94–97.
7. Chernyak M.A. Literary commemoration as a form of cultural memory in contemporary Russia: the case of Vsevolod Ivanov. *Sibirskii filologicheskii zhurnal*. 2015. No 3. pp. 27–36.
8. Zakharov V.N. The relevance of Dostoevsky. *Neizvestnyi Dostoevskii*. 2021. Vol. 8. No 1. pp. 5–20. DOI: 10.15393/j10.art.2021.5321
9. Evtushenko A.G. Jubilee as a socio-cultural phenomenon: abstract of the dissertation ... Candidate of Cultural Sciences: 24.00.01 Yevtushenko Andrey Grigorievich; [Place of defence: Moscow State University of Culture and Arts]. Moscow, 2012. 19 p.
10. Evtushenko A.G. Jubilee as a key to understanding a nation's spiritual aspirations. *Vestnik MGUKI*. 2012. No. 1 (45). pp. 93–96.
11. Mikeshin M.I. How can technoscience and philosophy interact? *Gornyi Zhurnal*. 2020. No. 7. pp. 18–22. DOI: 10.17580/gzh.2020.07.03
12. Mikeshin M.I. Technoscience, education and philosophy. *Gornyi Zhurnal*. 2022. No. 11. pp. 78–83. DOI: 10.17580/gzh.2022.11.13
13. Kos'yanov V.A., Kerimov V. Yu., Vorob'ev A.G., Moiseenko V.P. Oil and gas science and education – history and role in the development of Russia's oil and gas industry. *Gornyi Zhurnal*. 2021. No. 5. pp. 103–108.
14. Neklyudov E.G. “The Mining Journal” in 1825: the beginning of the publication's history. *Gornyi Zhurnal*. 2022. No. 3. pp. 82–88. DOI: 10.17580/gzh.2022.03.13
15. Kameneva E.E., Kamenev E.V. History of mining and smelting at the Alexandrov Cannon Works (based on materials from the *Gornyi Zhurnal*, 1825–1845). *Gornyi Zhurnal*. 2022. No. 7. pp. 110–116. DOI: 10.17580/gzh.2022.07.19
16. Petrov I.M. I.A. Korzukhin is the author of the first domestic monograph on the mechanical processing (enrichment) of minerals. *Gornyi Zhurnal*. 2022. No. 11. pp. 88–94.
17. Outstanding practitioner, major scholar and successful teacher (on the 110th anniversary of O.A. Baikonurov). *Gornyi Zhurnal*. 2022. No. 11. pp. 84–88.
18. Rudnik S.N. Georgy Valentinovich Plekhanov (on the 165th anniversary of his birth) *Gornyi Zhurnal*. 2021. No 12. pp. 100–104. <https://www.rudmet.ru/journal/2067/article/34604/>
19. Gunger Yu.V. Evgraf Stepanovich Fedorov in the Bogoslovsky mining district. *Gornyi Zhurnal*. 2022. No. 12. pp. 81–96.
20. Bazhin Yu.V., Karasev N.S., Zhanrd N.V. Mining by D.N. Mamin-Sibiriyak. *Gornyi Zhurnal*. 2022. No. 11. pp. 94–97.

Капустина Юлия Александровна,

кандидат филологических наук, доцент, кафедра иностранных языков и лингвистики, Российский университет спорта «ГЦОЛИФК»
E-mail: lengnik@mail.ru

В работе анализируется тенденция литературы Серебряного века к циклизации, то есть объединению отдельных текстов в единое художественное целое. В статье рассказывается, что, по мнению поэтов и писателей первой трети XX века, наиболее полно художественный текст раскрывается в окружении других текстов, дополняющих и обогащающих его. Этим автор статьи объясняет стремление поэтов Серебряного века к циклизации как важнейшему художественному принципу. В работе отмечается, что поэзию того времени характеризует тенденция к созданию очень объемных книг, части которых связаны между собой тематически и стилистически. При этом композиция новых книг становилась все более сложной и продуманной. Объединенные тексты создавали некий гипертекст. В статье раскрываются наиболее востребованные пути образования циклических произведений: путь создания автономных циклических образований, предложенный В. Брюсовым, и путь объединения книг стихотворений, использованный А. Блоком.

Ключевые слова: циклизация, циклообразование, лирический цикл, книга стихов, межтекстовые связи, Серебряный век, лирика.

Для многих современных авторов выпуск новой книги – всего лишь очередная публикация в череде прочих. Для писателей и поэтов Серебряного века каждая новая книга была знаковым, долгожданным явлением, вехой в творчестве, этапом в развитии таланта. Публикации каждой новинки с нетерпением ждали, они сразу после выхода становились предметом неравнодушных откликов и жарких дискуссий.

Поскольку книга воспринималась как визитная карточка автора, «программный» текст [4, 13], над композицией каждого нового сборника писатели и поэты задумывались не менее, чем над его содержанием. Изящество в построении сборника читатели и критики оценивали в первой трети XX века очень высоко.

Отличительной чертой публикаций того времени была тенденция к созданию объемных книг, включающих в себя множество небольших текстов, связанных между собой тематически и стилистически. Разные книги также могли взаимно дополнять друг друга, обрстая межтекстовыми связями, создавая некий гипертекст. Авторы, по признанию К.Д. Бальмонта, «перебрасывали звенья» моста, «уходящего в вольные манящие дали» [1, 30], планомерно и обдуманно двигаясь от одной публикации к другой. До Серебряного века традиции объединять стихи в лирические циклы, а лирические циклы в книги стихотворений не было.

Авторы Серебряного века чаще всего выстраивали свои лирические циклы по тематическому принципу. Так, прежде всего тематикой объединены стихотворения в циклах «Адриатика. Лирика» Северянина, «Пузыри земли» Блока и «Занавешенные картинки» Кузмина. Но поэты имели также возможность составлять циклы и по жанровой общности, правда, не очень часто. Тут можно вспомнить, к примеру, «Терцины-колибри» Северянина, «Послания» Блока или «Тринадцать сонетов» Кузмина.

Когда один из ведущих поэтов Серебряного века Михаил Кузмин писал рецензию на новую книгу стихотворений «Cor Ardens» Вячеслава Иванова, он в качестве существенного недостатка отметил, что у Иванова получился сборник стихотворений, но не книга с тщательно продуманной композицией. В этом выразилось отношение большинства поэтов той эпохи к циклизации в художественной литературе.

Писатели и поэты Серебряного века были, несомненно, способны оценить хорошо написанное стихотворение или рассказ, но считали, что наиболее полно текст раскрывается в окружении других текстов, дополняющих и обогащающих его.

В большом едином художественном целом легко можно проследить возникновение сквозных образов или лейтмотивов, эволюцию доминант и оппозиций, межтекстовые связи. В обычном сборнике стихотворений или рассказов произведения можно без особенного ущерба поменять местами, изъять отдельные части или добавить новые. В планомерно продуманном цикле или книге такое в принципе нежелательно. Стало быть, считали авторы Серебряного века, отдельно взятый рассказ или стихотворение, даже очень талантливо написанные, скорее всего, проиграют целой книге рассказов или стихов.

Стихотворения теперь включались в состав лирических циклов, циклы входили в книги стихов и т.д. Таким образом, композиция новых книг становилась все более сложной, оценить ее по достоинству можно было, лишь ознакомившись со всеми составляющими и поняв, почему автор выбрал для каждого конкретного текста именно такое расположение.

Иногда, чтобы разнообразить состав сборников, поэты Серебряного века разбавляли лирические стихотворения другими жанровыми образованиями. Так, например, А. Блок включает поэму «Ночная фиалка» в свою Вторую книгу стихов. Игорь Северянин добавляет «роман в канцонах» «Трагедия на легком фоне» в VI часть цикла «Фея Eiole. Поэзы 1920–1922 гг.»; М. Кузмин размещает поэму «Всадник» во второй книге стихотворений «Осенние озера».

Кроме того, по наблюдению М.Н. Дарвина, книги стихотворений становились все более объемными, что являлось в Серебряном веке «нормой творчества» [6, 97]. Отдельные поэтические тексты собираются в группы по темам, затем составляются лирические циклы, которые, в свою очередь, включаются в объемные книги стихотворений. Книги же могут группироваться уже между собой.

Чтобы такие массивные конструкции сохраняли целостность, не распадались на составляющие части, поэты прибегали к использованию различных вспомогательных средств, прежде всего к обязательному общему заголовку. В случае, если оригинального названия автор не предлагал, использовались, например, такие, как у Александра Блока: «Первая книга стихотворений», «Вторая книга стихотворений» и т.д. Помимо этого, могли озаглавливаться и разделы книги или лирического цикла. Использовались факультативные средства поддержания композиционной целостности: подзаголовки, предисловия, эпиграфы, авторские посвящения, композиционные рамки (вступительное и заключительное стихотворения), соблюдение хронологического принципа построения внутри цикла и др. [7, 50]. После того, как завершит свой творческий путь большинство ведущих авторов Серебряного века, сборники вновь будут строиться по упрощенной модели, без авторских предисловий и эпиграфов, без деления циклов на разделы, часто без выделенных поэта-

ми композиционных рамок. Но лишь немногие авторы первой трети XX века, такие как Федор Сологуб или Зинаида Гиппиус, тяготели к минимализму и естественности в оформлении своих трудов, не боялись простоты преподнесения читателям художественного материала.

Лирический цикл или, шире, книга стихотворений могли создаваться разными путями. Первый наметил и применил в своем творчестве Валерий Брюсов. Брюсову неинтересно было обращаться к уже написанному, «отработанному» материалу, и его лирические циклы можно рассматривать как относительно автономные: «<...> настал час, день, когда идти дальше по той дороге, по которой я шел, некуда, «Urbi et Orbi» дали уже все, что было во мне» [3, 780]. Соответственно, нельзя сказать, что этот автор двигался в одном, изначально выбранном направлении, его циклы трудно было объединить в книги стихотворений, в некий художественный монолит, зато каждый созданный Брюсовым цикл точно символизировал очередную ступень эволюции поэта. Связь между созданными автором в разное время текстами, некая преемственность все равно имеется, пусть даже Брюсов и не ставил перед собой цель показать их похожесть. Ведь существуют переключки и между текстами разных авторов, написанными в разное время на разных языках. Но для Брюсова акцентирование таких переключек не являлось первостепенной задачей. Главным были художественные достоинства книги, над которой он трудился в данное время. Как заметила Л.Я. Гинзбург, у Валерия Брюсова «переход от одной книги к другой сопровождался обычно сознанием исчерпанности прежнего этапа» [5, 246–247]. Под «исчерпанностью прежнего этапа», вероятно, подразумевается определенный упадок сил и чувство опустошенности, вполне естественные после окончания важного проекта. Такие чувства особенно характерны для личностей, полностью отдающихся любимому делу. В. Брюсов, испытывая трудности перехода от одной творческой задачи к следующей, судя по всему, не возвращался к старому материалу, сконцентрировавшись на новом.

Альтернативный брюсовскому метод написания лирических циклов предложил Александр Блок. Для Блока не существует понятия «отработанный» материал, он никогда не утрачивал интереса к прежде опубликованному, а, отталкиваясь от написанных ранее текстов, поэт будет обнаруживать все новые пути создания своих будущих произведений.

Как отмечает Л.Я. Гинзбург, Блок мог неоднократно возвращаться к старым произведениям, редактировать их, подстраивая под общий контекст.

Так, поэт не менее трех раз подвергнет свое главное творение – «трилогию вочеловечения» – серьезной редакторской правке. Редактура заключалась не столько в устранении художественных несовершенств, сколько в работе над единой композицией, а также в акцентировании сквозных

тем и лейтмотивов, объединяющих тексты разного времени написания.

Несомненно, путь, выбранный А. Блоком, гораздо трудозатратнее и тяжелее («ценою утраты части души»), чем путь В. Брюсова, но сам Блок был «твердо уверен, что это должно» [2, 344]. По словам самого поэта, его работа над «трилогией вочеловечения» оказалась крайне непростой и состояла из нескольких этапов: «<...> от мгновения слишком яркого света – через необходимый болотистый лес к отчаянию, проклятиям, “возмездию” и к рождению человека “общественного”, художника, мужественно глядящего в лицо миру, получившего право изучать формы, вглядываться в контуры “добра” и “зла”» [2, 344]. А. Блок двигался от малого к максимально широкому обобщению, от изображения жизни лирического героя к жизни современных людей и всей России.

Подводя итоги, остается отметить, что относительная простота брюсовской модели циклизации обусловила большое число ее последователь. Как выразился в свое время исследователь циклизации В.И. Фатющенко, это «широкий круг поэтов от Гумилева до Северянина» [8, 294]. И, напротив, объективные сложности блоковской модели циклизации объясняют, почему ее приверженцев относительно мало. Самыми знаменитыми из них стали Анна Ахматова и Сергей Есенин. О творчестве А.А. Ахматовой вообще говорят иногда как о «сложном лирическом романе» [9, 233]. Но, какой бы модели образования циклов ни придерживались авторы, можно точно сказать, что циклизация становится определяющим принципом в творчестве большинства поэтов и писателей Серебряного века, а изучение особенностей построения циклов и книг стихотворений предоставляет исследователям дополнительные возможности для интерпретации их творчества.

Литература

1. Бальмонт, К.Д. Избранное. Стихотворения. Переводы. Статьи / К.Д. Бальмонт. – Москва: Художественная литература, 1980. – 742 с.
2. Блок, А.А. Собрание сочинений: в 8 т. Т. 8: Письма 1898–1921 / А.А. Блок; под общей редакцией В. Орлова и др. – Москва; Ленинград: Художественная литература, 1963. – 776 с.
3. Брюсов, В.Я. Стихотворения и поэмы / В.Я. Брюсов. – Изд-е 2. – Ленинград: Советский писатель, 1961. – 909 с. – (Библиотека поэта).
4. Гаспаров, М.Л. Поэтика «серебряного века» / М.Л. Гаспаров // Русская поэзия «серебряного века», 1890–1917. Антология. – Москва, 1993. – С. 5–44.
5. Гинзбург, Л. Я. О лирике / Л.Я. Гинзбург. – Москва: Интрада, 1997. – 415 с.
6. Дарвин, М.Н. Книга стихов / М.Н. Дарвин // Поэтика: словарь актуальных терминов и понятий / гл. науч. ред. Н.Д. Тмарченко. – Москва, 2008. – С. 96–97.
7. Капустина, Ю.А. Композиционная рамка как принцип циклизации в лирике Серебряного века: дис. ... канд. филол. наук: 10.01.01 / Ю.А. Капустина; Вологодский государственный университет. – Вологда, 2018. – 206 с.
8. Фатющенко, В.И. Из истории лирической книги / В.И. Фатющенко // Русская лирика революционной эпохи (1912–1922). – Москва: Гнозис, 2008. – 416 с.
9. Эйхенбаум, Б.М. Роман-лирика / Б.М. Эйхенбаум // Анна Ахматова: Pro et contra: антология. – Санкт-Петербург, 2001. – С. 232–234.

THE ROLE OF CYCLIZATION IN THE LYRICS OF THE SILVER AGE

Kapustina Yu.A.

Russian University of Sport (GTSOLIFK)

The paper analyzes the tendency of the literature of the Silver Age to cyclization, that is, the unification of individual texts into a single artistic whole. The article tells that, according to poets and writers of the first third of the twentieth century, the most fully artistic text is revealed surrounded by other texts that complement and enrich it. With this, the author of the article explains the desire of the poets of the Silver Age to cyclization as the most important artistic principle. The work notes that the poetry of that time is characterized by a tendency to create very voluminous books, parts of which are related thematically and stylistically. The composition of the new books became more and more complex and thoughtful. The combined texts created a kind of hypertext. The article reveals the most popular ways of forming cyclic works: the way of creating autonomous cyclic formations proposed by V. Bryusov, and the way of combining books of poems used by A. Blok.

Keywords: lyrical cycle, cyclization, cyclization, intertextual connections, book of poems, Silver age, lyrics.

References

1. Balmont, K.D. Favorites. Poems. Translations. Articles / K.D. Balmont. – Moscow: Fiction, 1980. – 742 p.
2. Blok, A.A. Collected works: in 8 t.t. 8: Letters 1898–1921 / A.A. Blok; under the general editorship of V. Orlov and others – Moscow; Leningrad: Fiction, 1963. – 776 p.
3. Bryusov, V. Ya. Poems and poems / V. Ya. Bryusov. – Ed. 2. – Leningrad: Soviet Writer, 1961. – 909 p. – (Poet's Library).
4. Gasparov, M.L. Poetics of the “silver age” / M.L. Gasparov // Russian poetry of the “Silver Age”, 1890–1917. Anthology. – Moscow, 1993. – pp. 5–44.
5. Ginzburg, L. Ya. About lyrics / L. Ya. Ginzburg. – Moscow: Intrada, 1997. – 415 p.
6. Darwin, M.N. Book of poems / M.N. Darwin // Poetics: dictionary of actual terms and concepts / gl. scientific. ed. N.D. Tamarchenko. – Moscow, 2008. – pp. 96–97.
7. Kapustina, Y.A. The compositional frame as the principle of cyclization in the lyrics of the Silver Age: dis. ... Candidate of Philological Sciences: 10.01.01 / Y.A. Kapustina; Vologda State University. – Vologda, 2018. – 206 p.
8. Fatyushenko, V.I. From the history of the lyrical book / V.I. Fatyushenko // Russian lyrics of the revolutionary era (1912–1922). – Moscow: Gnosis, 2008. – 416 p.
9. Eichenbaum, B.M. Novel-lyrics / B.M. Eichenbaum // Anna Akhmatova: Pro et contra: anthology. – St. Petersburg, 2001. – pp. 232–234.

Современная биография: традиционное и авторское. К вопросу о трансформации жанра

Колядич Татьяна Михайловна,

доктор филологических наук, профессор, кафедра русской литературы XX и XXI вв., МПГУ
E-mail: kavicavera@mail.ru

Актуальность настоящей статьи обусловлена тем, что сегодня произошло явное обновление парадигмы жанровой системы. Биографическое направление становится одним из самых распространенных течений, поскольку в современном литературном процессе наблюдается явная тенденция к рассказыванию историй. Косвенным подтверждением является составление романа в виде сборника рассказов (небольших повестей, циклов). В ходе конкретного анализа показаны особенности современной биографии с учетом новых авторских интенций. Основная цель связана с выделением некоторых разновидностей и прояснение их особенностей, доказательством, что канонический жанр претерпел явные изменения. Установлено, что биографический компонент выделяется как составляющая произведений, в центре которых оказывается изображение конкретной личности. На примерах показывается, что современная биография присутствует в нескольких форматах: собственно биографии; как биографический очерк серии ЖЗЛ, мемуарный роман или мемуарный очерк, документальный роман.

Ключевые слова: биография, жанр, личность, терминология, автор.

Актуальность настоящей статьи обусловлена тем, что сегодня произошло явное обновление парадигмы жанровой системы. И хотя «память жанра» (М. Бахтин) сохраняется, в структуре традиционных форм произошли явные изменения. Они связаны со стремлением авторов к контаминационности, когда, в частности, жанр биографии вбирает в себя элементы не только классического жизнеописания, но и сведения об авторе книги, его комментарии, размышления, раздумья на самые разные темы. Очевидно сближение академической, классической манеры нон-фикшна со стилем массовой литературы, когда рассказывается история о герое и авторе, причем части нередко равнозначные по объему.

Критики отмечают появление художественной биографии. Примером может служить, например, биография В.И. Ленина «Ленин. Пантократор солнечных пылинок» (2017) год, написанная Л. Данилкиным в особенной, временами язвительной манере. «Ленин был великий велосипедист, философ, путешественник, шутник, спортсмен и криптограф. Кем он не был, так это приятным собеседником, но если Бог там, на небесах, захочет обсудить за шахматами политику и последние новости – с кем еще, кроме Ленина, ему разговаривать?»

Изменение повествовательного нарратива, введение диалогической и монологической речи, разговорной лексики возобновили споры о направлении, в шестидесятые годы он обозначался как художественно-документальный, тем самым подчеркивались введение документального ряда и наличие эстетической составляющей. В качестве гипотезы отметим, что подобное сочетание следует принять с оговоркой, поскольку произведение должно обладать предназначенными качествами, и даже относимое к массовой литературе предполагает определенного читателя и отличается рядом устойчивых признаков. Иначе оно относится к откровенному «чтиву», так называемой «килобайтной литературы». Поэтому определение художественно-документальный носит оценочный характер и не является терминологически значимым.

Наша задача состоит в том, чтобы в ходе конкретного анализа показать особенности именно современной биографии с учетом новых авторских интенций. Основная цель связана с выделением некоторых разновидностей и прояснение их особенностей.

В настоящее время канонический жанр претерпел явные изменения. Биографический компонент

справедливо выделяется как составляющая произведений, в центре которых оказывается изображение конкретной личности. Определения подобных форм разнятся, указывается на художественные биографии, документально-биографические произведения, мемуарно-биографический, мемуарно-автобиографические жанры биографические романы.

В диссертации А.В. Антюхова «Русская мемуарно-автобиографическая литература XVIII в.: Генезис, жанрово-видовое многообразие, поэтика» справедливо указано, что идеи произведения всегда отвечают социальной и общественной политике его времени, соответствуют его эстетике и обладают соответствующими конституитивными признаками. Отметим, что в содержательном плане понятие «мемуары» («записки») менялось, что убедительно показано исследователем. [1].

В качестве рабочей гипотезы нами предлагается определение «метажанр», которое способно включить разные виды жизнеописаний, среди которых воспоминания (мемуары) и биография. Оно было предложено в наших исследованиях и подробно впоследствии обосновано рядом исследователей, например, в содержательной работе Е.К. Кирилловой. [2].

Нами также показывались возможности мемуарно-биографического романа как контаминационной формы, отмечалось, что биография и мемуары сходны по установкам отображения фактического материала. Подробное объяснение особенностей формы находим в исследовании Е.М. Болдыревой, посвященной автобиографическому роману. [3]. Сделаем предварительный вывод о существовании разных жанровых структур, обладающих признаками метажанра. В ряде случаев структура является контаминационной, то есть включает элементы обеих разновидностей.

В последнее время наблюдается тенденция к написанию биографий представителями практически всех профессий, хотя в ряде случаев речь идет о самопрезентации и пиар-акциях. Согласно статистике в премиальный процесс «Большой книги» постоянно входят подобные издания. Д. Быков стал первым лауреатом «Большой книги», получив ее за биографию «Пастернак», представляющим собой проект, то есть произведение, в котором принимал участие и Л. Молчанов (главы о «Сестре моей жизни», «Высокой болезни» и «Спекторском»). Автора отличает субъективная и в ряде случаев откровенно тенденциозная подача материала (таковы биографии не только Б. Пастернака, но и В. Маяковского и Б. Окуджавы).

Филолог В. Дымшиц, специалист по еврейской литературе, выступил с критической статьёй по поводу выступлений Д. Быкова, указав на то, что ряд суждений Д. Быкова о Шолом-Алейхеме амбициозны и фактически неверны: «Стыдно рассуждать о том, чего не знаешь. Более того – опасно. Проколешься – и кто же поверит потом твоим высказываниям даже по поводу предметов, в которых ты слыл докой?» [5].

Интерес к биографиям можно считать предопределенным. Критики указывают, что современного автора, больше интересует прошлое, чем настоящее. Литературовед и писатель А. Астауров полагает: «Думаю, дело не в том, что настоящее не дает каких-то интересных знаков или нужна дистанция, скорее, тут проблема отсутствия нормального диалога, не стихающей идейной борьбы», «говоря об истории, авторы поднимают те вопросы, которые волнуют их сейчас», поскольку «их тексты остросоциальны». [6].

Исторически биография организовывалась как жизнеописание выдающейся личности. В основополагающей работе С. Аверинцева «Плутарх и античная литература» определены круг авторов и выведена методология описания. Для нас имеют значение следующие ключевые моменты, выделенные исследователем: интонация доверительной и раскованной беседы автора с читателем, «иллюзия живого голоса, зримо жеста и как бы непосредственного присутствия рассказчика». [7].

В русской литературе жанр биографии возникает сравнительно поздно, на его формирование оказало «влияние агиографические традиции древнерусской литературы, неотъемлемой частью которой были жития святых». Исследователь, автор биографий А. Блока и К. Чуковского также утверждает, что утверждение жанра произошло в рамках основанной Ф.Ф. Павленковым серии «Жизнь замечательных людей». [8]. Проследив влияние агиографической традиции на формирование русской и советской биографии, Е. Иванова справедливо указывает на возникновение биографического мифа, привлекая в качестве доказательства высказывание Ю. Лотмана: «Каждый тип культуры вырабатывает свои модели «людей без биографии» и «людей с биографией». К началу XX века мифологическая биография, жизневорчество становятся важной составляющей литературного процесса, временной тенденцией. [9].

Отечественная биография отличается рядом особенностей. В свое время О. Мандельштам указывал на склонность отечественных авторов к романному началу и исследованию личности портретируемого: «Ныне европейцы выброшены из своих биографий... Человек без биографии не может быть тематическим стержнем романа, и роман, с другой стороны, немислим без интереса к отдельной человеческой судьбе, – фабуле и всему, что ей сопутствует. Кроме того, интерес к психологической мотивировке... в корне подорван и дискредитирован наступившим бессилием психологических мотивов перед реальными силами, чья расправа с психологической мотивировкой час от часу становится более жестокой». [10].

Тяготая к эпическому осмыслению мира, авторы восстанавливают преемственные связи, создают картину мира, которая интересна читателю как возможный вариант собственного жизнеустройства. В содержательном плане биография соединяет документальное начало и познавательную установку.

Возрождение традиции находим в романе Е. Водолазкина «Лавр». 2013. Следуя агиографическим схемам, автор создает «литературное житие» вымышленного святого». Традиционная схема построения (правда, четырехчастная, а не трехчастная) позволила создать объемный образ. Возможно, принцип узнаваемости, следование канонической модели обусловили особое внимание исследователей к прозе писателя.

В качестве примера приведем конференцию, прошедшую в Кракове в 2023 году.

Проведем классификацию современных биографий.

Современная биография присутствует в нескольких форматах: собственно биографии, как биографический очерк серии ЖЗЛ, мемуарного романа или мемуарного очерка, документального романа.

Объектом нашей исследовательской рефлексии стали произведения П. Басинского, А. Варламова, З. Прилепина, С. Шаргунова, Л. Юзефовича. Согласно рейтингам они вызвали интерес у читателей, отмечены престижными премиями, среди которых «Большая книга», «Ясная Поляна».

Если речь идет о канонической модели, то традиционно ее воспринимают в формате серии «Жизнь замечательных людей», то есть научно-популярного очерка, обычно приуроченного к юбилейной или памятной дате. Основательность изданию придает иллюстративный ряд, перечень основных событий жизни портретируемого, список литературы.

Изменения проявились в том, что сегодня авторами часто становятся не профессиональные биографы, а писатели, научные журналисты, что и приводит к смене нарратива и жанра, фактически создается биографический роман, в котором создается авторское прочтение событий жизни героя. Исследовательский поиск, установление фактов осуществляется в период прочтения произведения, и читатель в полной мере может с ним ознакомиться.

Ранее изображение профессиональной деятельности доминировало, и его нужно было передавать максимально точно. Хотя и сегодня прежняя схема сохраняется, биография всегда выстраивается predetermined образом в соответствии с событиями жизни героя.

Основная проблема, решаемая автором, определяется использованием документального материала. Очевидно, что хронологическая канва, развитие действия подчиняются реальным фактам и связаны с конкретными событиями жизни героя. Сложность описания состоит в полноте данных, не всегда возможен допуск к документам и архивам, в ряде случаев они отсутствуют, потеряны или уничтожены. Поэтому вероятны авторские допущения. Усиление авторского начала отметим как значимую тенденцию повествования.

Выбор героев у А. Варламова преднамерен, он обращается к деятелям, чьи биографии связаны с «серебряным веком» и к ключевым фигурам со-

ветской литературы. Правда, он сам чаще говорит о том, что подчинялся издательским задачам. Среди его героев А. Грин, М. Булгаков, М. Пришвин, Г. Распутин, В. Розанов, А. Платонов, А. Толстой, В. Шукшин. «Стратегия выстраивания своей жизни художником – вот что мне интересно в людях, живущих в эпоху больших перемен», – замечает А. Варламов. «Меня как писателя всегда интересовала человеческая жизнь от рождения до смерти, судьба, связь личности с историей».

А. Варламов полагает, что независимо от качеств героя, нужно относиться к нему с любовью, стремиться показать, что он был «сложнее, богаче, шире, неоднозначнее», чем кажется. Одновременно важно проникнуть в его мысли и поступки, понять психологию, учитывая, что все они разные. Отмеченные принципы отражены и в обосновании премии имени А. Солженицына, которая присуждена «за тонкое отслеживание в художественной прозе силы и хрупкости человеческой души, ее судьбы в современном мире, за осмысление путей русской литературы XX века в жанре писательских биографий».

Отметим значимые принципы устройства биографии, сформулированные А.И. Варламовым в его интервью: «Биография – это не икона, а жизнь писателя, как правило, не житие. Мне важно показать человека во всей его глубине, во всем богатстве его жизни. При этом ни в коем случае не судить. Биограф не судья, не обвинитель и даже не защитник, последнее было бы слишком самонадеянно. Биограф – свидетель, но пристрастный, поскольку беспристрастным быть не получается». [11].

Писатель показывает свое особое отношение к документам, отмечая, что ни один источник нельзя принимать на веру, они «создают мифы или уводят от истины», «твоя задача – бережно, нежно распутывать этот клубок, разбирать тончайшие нити и наслоения и пытаться запеленговать, запечатлеть мерцающий свет ускользающей истины».

«Автор биографии немного похож на следователя, который не доверяет ни одному источнику и устраивает очные ставки. И только если факт подтверждается из разных источников, тогда можно с какой-то степенью достоверности говорить, что это было так. Так пишется биографии».

Реконструируя биографии героев, писатель обращается к различным документам, дотошно исследует факты, уточняя и конкретизируя сложившиеся представления, нередко вступает в полемику, отстаивая свою точку зрения: «А в ней у бездумного «Третьего Толстого», каким его столь же гениально, сколь и неверно изобразил в своем мемуаре Бунин, были такие бездны...» Обращение к личности А. Толстого позволило писателю показать сложный и неординарный характер, уйти от стереотипов восприятия. «Но при изучении множества материалов понял, что это был весьма неоднозначный человек».

Стремясь честно рассказывать историю, «сбрав как можно больше свидетельств», отдавая

предпочтение фактам, А. Варламов выдвигает своеобразные правила: «В биографии не может быть диалогов, не может быть описания погоды и природы». То есть для него важно идти от факта к обобщению и осмыслению личности. В ряде случаев авторское повествование сменяется свидетельскими показаниями, о герое высказываются современники, очевидцы, близкие, друзья, поклонники. Изменение повествовательной стратегии приводит к тому, что психологическая характеристика становится особым документом. Одновременно А. Варламов стремится «понять через писательские судьбы что-то важное про собственную страну, ее историю, ее семейные тайны и родовые травмы».

Своеобразным продолжением биографий А. Варламова стал роман «Мысленный волк», в котором появились те же ключевые фигуры времени, но ставшие прототипами для создания героев произведения (Пришвин, Розанов, Распутин, Грин). Отличие подобного произведения от документальной прозы следующее: «можно было позволить себе то, что невозможно: диалог, пейзаж, описание погод, вымысел, свой личный взгляд на вещи». То есть передать свой опыт, воспоминания, переживания, страдания.

Выбирая героя для биографии, авторы не только отдают предпочтение определенным периодам, но и обращаются к интересующим их ключевым фигурам. Так предметом изображения П. Басинский делает М. Горького и Л. Толстого (таковы, в частности – «Лев Толстой: Бегство из рая», «Святой против Льва», «Лев в тени Льва» «Соня, уйди! Софья Толстая: взгляд мужчины и женщины. Роман-диалог; Максим Горький. Миф и биография», «Страсти по Максиму. Горький: девять дней после смерти»), которые воспринимаются как разные системы мировидения. Как отмечает автор, Л. Толстой оказался «близок по складу его ума, критического, максималистского».[14].

Для П. Басинского также важна психологическая совместимость с героем, он пытается проникнуть в его внутренний мир. прояснить его философские идеи героя, сделав акцент на изображении идейного и духовного становления личности. О своих намерениях П. Басинский также сообщает в интервью и авторских предисловиях, поскольку, как и А. Варламов, является не только писателем-биографом, но и литературоведом.

П. Басинский особенным образом строит фабулу, начиная «с самого интересного в жизни человека», стараясь отобразить яркие и загадочные события, полагая, что сама личность создает Интригу. Пытаясь разобраться в причинах ухода героев из жизни, он описывает острые и драматичные моменты их жизни. Структурообразующие интенции проявляются в том, что в названиях отражается стремление автора вступить в разговор с современным читателем. Авторское определение «роман-диалог» показательное, поскольку П. Басинский сознательно выстраивает свои произведения как разговор с читателем. Он активизирует

читательское ожидание, стремление проникнуть в «тайны» жизни и творчества.

Некая интрига заложена в романе «Посмотрите на меня: Тайная история Лизы Дьяконовой» (2018). П. Басинскому удалось найти архив Дьяконовых, называя себя «дешифровальщиком», он активно привлекает из него материалы, обращаясь к забытым фигурам прошлого. Поскольку произведение основывается на личном дневнике, его иногда относят к документальному роману. Отмеченный принцип активного введения личных документов в биографическую фабулу отражают ту же тенденцию создания биография, становясь общим свойством современных произведений. В равной степени П. Басинского интересует и сама эпоха, он отмечает, что «описанные проблемы столетней давности и сейчас актуальны».

Своеобразная игра в нарратив продолжается в размышлениях автора о биографии вымышленного лица («Подлинная история Анны Карениной», (2021). Произведение можно рассматривать и как вариант «научной биографии», присутствующей у ряда литературоведов, известно, что Д. Благой, занимавшийся исследованием творчества А. Пушкина, создал «Творческий путь Пушкина». В случае П. Басинского речь идет о беллетризованной биографии вымышленного лица, организующейся как описание знаковых эпизодов его жизни. Создается сложная структура, в которой рассуждения, пояснения, справки составляют повествование.

Естественным продолжением стал разговор о связи биографии и творчества с общественными и культурными событиями, который мы находим в литературных биографиях З. Прилепина («Леонид Леонов. Игра его была огромна». 2010, «Непохожие поэты. Трагедии и судьбы большевистской эпохи. Анатолий Мариенгоф. Борис Корнилов. Владимир Луговской» (2015) «Взвод. Офицеры и ополченцы русской литературы». 2017. «Есенин. Обещая встречу впереди». 2020. «Шолохов. Незаконный». 2022).

Произведения неравнозначны по художественному решению, представляют собой очерки и жизнеописания. Обращение к личности Л. Леонова сочли своеобразным вызовом, поскольку судьба и творчество писателя практически не удостаиваются внимания читателей, хотя его многие литераторы считают своим учителем. З. Прилепин приводит диалог между С. Михалковым и его сыном Н. Михалковым, показывающим недооцененность писателя, замечая, что у «нас есть возможность рассказать все иначе».

Хотя, реконструируя наиболее значимые вехи жизни Л. Леонова, автор допускает личное отношение: «Читая Леонова, иногда будто бы скользишь по-над ясной водой; но иногда словно продираешься в тяжелом буреломе». Метафорические описания не являются исключением. Отметим, что соединение биографического и личного начал не исключают точность, выверенность фактов, множественные детали обусловлены постоянно поддерживаемым принципом отстраненности.

А. Коровашко подчеркивает, что структурно представлены как бы три биографии, отражающие сложную и многогранную личность Л. Леонова.

В центре описания оказываются сложные и неоднозначные, противоречивые события, поэтому иногда биографии превращаются в своеобразный квест. В центре описания «Катаев. Погоня за вечной весной» (2016) **С. Шаргунова** оказываются сложные и драматичные эпизоды из жизни героя, в частности, его интересует положение кадрового офицера, попавшего в непростую ситуацию во время Гражданской войны, вынужденного сделать сложный выбор и даже оказывающегося в тюрьме. В советское время некоторые моменты своей биографии В. Катаев не обнаружил, поэтому С. Шаргунову пришлось выступить и в функции историка, осуществить поиск документов и выстроить жизнеописание героя. Как и у других анализируемых нами авторов, сложность представляет описание профессиональной деятельности, но минимальный анализ «писательские биографии» содержат. Особого внимания от биографов потребовал литературный контекст.

В частности, С. Шаргунов не мог обойти вниманием тот факт, что отчасти его интерес к личности В. Катаева был вызван тем, что волею обстоятельств он тоже стал одним из редакторов журнала «Юность». «Я взялся за это исследование о Катаеве из любви к его волшебной красочной прозе, но и из досады на отсутствие должного осмысления его головокружительной, вровень с двадцатым веком судьбе». Отражение биографии одного человека через сравнение сходных эпизодов в жизнеописании другого не случайно. Ю.М. Лотман вводит понятие семиотической биографии, отмечая, что каждый человек может иметь свою биографию знаков, в частности, подражая жизни другого человека.

Иногда не все события жизни писателя оказались документально точно обозначенными. Поэтому, С. Шаргунов высказывает собственную точку зрения, делится своими соображениями. «Я решил воссоздать течение его жизни, чтобы вы погрузились в нее, но и чтобы вы перечитали Катаева. Или прочитали. Надеюсь, удалось распутать множество узлов и узелков этой так мало изученной биографии, и книга пригодится тем, кому важна история нашей литературы и просто история».

Обозначение отдельных ситуаций, акцентирование значимых для автора фактов не случайны. Эпизодный принцип построения характерен для романной структуры, но в данном случае он имеет акцентный характер, ибо происходит движение не от одной ситуации к другой с целью обозначения эволюции персонажа, а организация действия из тех ситуаций, через которые проявляются духовные, нравственные, политические, творческие поиски героя, образуя модель личности. Налицо стремление автора к беспристрастности суждений и попытка максимального приближения к реально происходившему, на основании реальных источников, пусть и противоречивых/

В формате биографий писатель создает авторскую версию истории гражданской войны Л. Юзефович: «Самодержец пустыни. Барон Р.Ф. Унгерн-Штернберг и миря, в котором он жил» (1993, 2012), «Казароза» (2002), «Зимняя дорога. Генерал А.Н. Пепеляев и анархист И.Я. Строд в Якутии. 1922–1923 годы» (2018). Показательно название интервью Л. Юзефовича: «Я рассказчик историй». Авторские намерения обозначаются в самом начале: «В августе 1996 года я сидел в здании Военной прокуратуры СибВО в Новосибирске, на Воинской, 5, читал девятитомное следственное дело белого генерала Анатолия Николаевича Пепеляева». [13].

Названия книг обозначают место действия и позволяют ввести основных героев повествования. В романе «Зимняя дорога. Генерал А.Н. Пепеляев и анархист И.Я. Строд в Якутии. 1922–1923 годы» (2017) в названии заложен основной конфликт, он связан с политическим, социальным, нравственным противостоянием героев, охарактеризованным автором как «трагическое». Ключевое слово «дорога», вынесенное в название обозначает тот путь, который пройдут герои за обозначенное время и одновременно те перемены, которые с ними случатся. Мотив встречи станет структурообразующим, Строд возглавит борьбу с отрядом Пепеляева: «для одного из них эта встреча станет звездным часом жизни, для другого – конца».

Предопределенным для каждого романа Л. Юзефовича становится использование дневников, писем, записей главных героев наряду с собственно документальными материалами, вводимым автором, что дает основание некоторым исследователям считать его произведения документальными романами. Допуская данные точки зрения, заметим, что, видимо, следует говорить об особой разновидности, биографическом романе документального типа. Проявилась и другая особенность, Л. Юзефович допускает возможность повторного обращения, дополнение ранее опубликованного текста.

Отдельного разговора заслуживают «писательские биографии», созданные в формате «книги о профессии». Свой творческий портрет представила Д. Рубина («Больно только, когда смеюсь», «Одиноким пишущий человек»), собравшая его из отдельных высказываний, интервью.

Она считает, что писателю приходится отвечать на множественные вопросы, связанные с прототипами его книг, замысле и его реализации, реальности различных фактов биографии, в том числе и отраженными в произведениях. Повествование выстраивается как своеобразный биографический этюд, в котором обозначаются основные события из жизни автора, последовательно и обстоятельно воссоздается ее биография, структурируется творческий портрет. Рассказ о первом напечатанном произведении публиковался ранее, детали совпадают, что позволяет говорить о косвенной достоверности. Д. Рубина представляет свою книгу о книгах как ту, в которой есть сюжет и действие

из «густой-пахучей-равносякой жизни». Прием воспоминаний (использованы конструкции – «это случилось») становится структурообразующим. Речь идет и об авторской маске, ибо сложно представить, чтобы перед нами полностью раскрылся писатель. [13].

В отечественной практике подобных книг о писательском мастерстве немного, но тенденция создания авторских однотомников из интервью, писем, отрывков из дневников существует среди писателей разных поколений, в частности, «Бумажный театр: непроза», сборник сценариев, дневниковых записей, мемуаров и пьес» Л. Улицкой, А. Поляринов «Почти два килограмма слов», «Все как у людей» Ш. Идиатуллина,

В последнее время появились книги, связанные с творческим процессом («Как мы пишем. Писатели о литературе, о времени, о себе» (2018). Предыдущий аналог вышел в 1930 году, в нем писатели поделились фактами своей творческой биографии. Следуя традиции, писатели очерки о творчестве, всего обозначились точки зрения тридцати шести современных писателей. Отметим и соединение литературоведческих и автобиографических эссе: А. Жолковский А. «Виньетки», Н. Иванова. «Такова литературная жизнь».

Выводы. Характеристика героя биографического повествования в современном биографическом повествовании отличается, она становится более личностной, психологические описания соседствуют с канвой его профессиональной деятельности. Сказанное подтверждается тем, что в рассмотренных произведениях, не только в «писательских биографиях», представители других профессий также предстают не только как конкретные деятели, но и творцы, созидатели, независимо от того, о чем идет речь. о создании собственной философии или военной стратегии.

Текстуальное пространство оказывается сложно организованным. Биографическая канва является основой для организации особого пространства, в котором находится место и для исследовательских размышлений, и для анализа документального материала. Независимо от того, как автор представляет своего героя, он невольно в своем произведении рассказывает свою личную историю, в формате элементов собственной биографии повествуя о том, как пришел к данной теме. Авторские оценки свободно входят в текст, более того, допускается ироническая интонация. Допуская более свободное изложение событий жизни героя, допущение становится одним из приемов описания, хотя биограф находится в прямой зависимости от факта. В тоже время авторские комментарии, пояснения и ремарки, выполняют роль справочного аппарата, встречаются развернутые и краткие авторские отступления.

Биографическое направление становится одним из самых распространенных течений, поскольку в современном литературном процессе наблюдается явная тенденция к рассказыванию историй. Косвенным подтверждением является

составление романа в виде сборника рассказов (небольших повестей, циклов). Таковы произведения мастеров разговорного жанра – Е. Гришковца, А. Цыпкина и других.

В данном направлении документализируется повседневная жизнь людей, создается объемная картина поступков, мыслей и чувств людей определенного времени. Становится ясным портрет героя знакового времени, одновременно обозначается поколенческая стратегия, в определенном смысле при отражении воспоминаний описываемого времени выводится и коллективное сознание, когда мышление закономерно подчинялось определенной догматике.

Объективизируя повествование, автор вводит различные документы. При анализе важно определить, как организуется материал, является ли справочным дополнением или активно участвует в создании фабулы. Признавая первичную значимость документа, авторы стремятся собрать как можно больше документов, сравнить и сопоставить их между собой. Эстетическая значимость подобных произведений определяется степенью обработки материалов, авторским участием в их организации, искусным использованием документов, которые должны быть и равноправной составляющей повествования, и представлять интерес сами по себе.

Значение подобных рассказов заключается в способе передачи информации. Фактографичность является основным свойством историй, которые становятся документальным свидетельством времени. Отдельные рассказы, представленные в живой и непринужденной манере, со своими лексическими особенностями, представляют собой самостоятельное текстовое целое.

Некоторые свидетельские истории существенно дополняют имеющиеся исторические данные, интересны и сами по себе непосредственностью чувств и переживаний, отражая одновременно сознание людей определенного времени и фиксируя его во временных деталях. Даже, если они написаны непрофессиональными литераторами.

Популярность документального направления поддерживается премиальным процессом, ежегодно произведения включаются в списки «Большой книги», становятся финалистами и лауреатами.

Литература

1. Антюхов А.В. «Русская мемуарно-автобиографическая литература XVIII в. Автореф. ... канд. филол. наук. Urrl: <http://www.dslib.net/russkaja-literatura/russkaja-memuarno-avtobiograficheskaja-literatura-xviii-v-genezis-zhanrovo-vidovoe.html>. (Дата обращения: 02.05. 2023 г)
2. Кириллова Е.К. Мемуаристика как мета-жанр и ее жанровые модификации (На материале мемуарной прозы русского зарубежья первой волны) https://new-disser.ru/_avtoref-

erats/01002741071.pdf. (Дата обращения: 05.09.2023 г)

3. Болдырева Е.М. Автобиографический роман в русской литературе первой трети XX века. Автореф. ...канд.фил.наук Urrl: <https://www.disscat.com/content/avtobiograficheskii-roman-v-russkoi-literature-pervoi-treti-xx-veka>. (Дата обращения 05.09.2023 г)
4. Быков Д. <http://pasternak.niv.ru/pasternak/bio/bykov-pasternak-zhzh/index.htm>. (Дата обращения: 05.05.2023 г)
5. Аствацуров А. Интервью Н. Сидоровской. Urrl: <https://ptj.spb.ru/archive/69/theatre-and-reality-69/yapisatel-ineobyazan-nichego-propovedovat/> (Дата обращения: 05.09.2023 г).
6. Иванова Е.И. Биография в истории культуры М., Рутения, 2019.
7. Лотман Ю. Литературная биография в историко-литературном контексте (К типологическому соотношению текста и личности автора) УЗ ТГУ (Труды по русской и славянской филологии: Литературоведение: Литература и публицистика: Проблемы взаимодействия). 1986. Вып.683.
8. Варламов А. Алексей Варламов: Изначально Алексей Толстой был мне несимпатичен. Интервью. Urrl: <https://rg.ru/2007/10/31/varlamov.html>. (Дата обращения 05.05.2023 г)
9. Мандельштам О. Конец роман. М., 2018.
10. Шаргунов С. Катаев В. В погоне за вечной мечтой. М., Молодая гвардия, 2018.
11. Прилепин З. Леонид Леонов. Подельник эпох. М., Молодая гвардия, 2019.
12. Басинский П. «Прошлое висит на нас гирями» Интервью. Urrl: <https://www.kommersant.ru/doc/3515293> (Дата обращения 25/05/2023 г)
13. Холиков А. Писательская биография: жанр без правил // Вопр. лит. – 2008. – Вып. 6; То же [Электронный ресурс] // Журнальный зал: [сайт]. – М., 2008. – URL: <http://magazines.russ.ru/voplit/2008/6/ho4.html> (15.11.09).

MODERN BIOGRAPHY: TRADITIONAL AND AUTHOR'S ON THE ISSUE OF GENRE TRANSFORMATION

Kolyadich T.M.

Moscow State Pedagogical University

The relevance of this article is due to the fact that today there has been a clear renewal of the paradigm of the genre system. The biographical direction is becoming one of the most widespread movements, since in the modern literary process there is a clear tendency towards storytelling. An indirect confirmation is the compilation of a novel in the form of a collection of stories (short stories, cycles). The main aim of the article is the judgment of the main features of the contemporary biography. Estimates that biographical component presents in the texts that are linked with the depiction of the personality. During the research the author of the article show, that we can meet the contemporary biography as the main form, biography essay, memory roman, documental roman.

Keywords: biography, genre, personality, terminology, author.

References

1. Antyukhov A.V. "Russian memoir-autobiographical literature of the 15th century. Author's abstract. ...cand. Philol. Sci. Urrl: <http://www.dslib.net/russkaja-literatura/russkaja-memuarno-avtobiograficheskaja-literatura-xviii-v-genezis-zhanrov-vidovoe.html>. (Date of access: 05/02/2023)
2. Kirillova E.K. Memoirs as a meta-genre and its genre modifications (Based on the memoir prose of the Russian diaspora of the first wave) https://new-dissat.ru/_avtoreferats/01002741071.pdf. (Date of access: 09/05/2023)
3. Boldyreva E.M. Autobiographical novel in Russian literature of the first third of the 20th century. Author's abstract. ...PhD Urrl: <https://www.disscat.com/content/avtobiograficheskii-roman-v-russkoi-literature-pervoi-treti-xx-veka>. (Date of access: 09/05/2023)
4. Bykov D. <http://pasternak.niv.ru/pasternak/bio/bykov-pasternak-zhzh/index.htm>. (Date of access: 05/05/2023)
5. Astvatsurov A. Interview with N. Sidorovskaya. Urrl: <https://ptj.spb.ru/archive/69/theatre-and-reality-69/yapisatel-ineobyazan-nichego-propovedovat/> (Date of access: 09/05/2023).
6. Ivanova E.I. Biography in the history of culture M., Ruthenia, 2019.
7. Lotman Yu. Literary biography in the historical and literary context (Toward the typological relationship between the text and the personality of the author) UZ TSU (Proceedings on Russian and Slavic philology: Literary studies: Literature and journalism: Problems of interaction). 1986. Issue 683.
8. Varlamov A. Alexey Varlamov: Initially, Alexey Tolstoy was unsympathetic to me. Interview. Urrl: <https://rg.ru/2007/10/31/varlamov.html>. (Date of access: 05/05/2023)
9. Mandelstam O. The end of the novel. M., 2018.
10. Shargunov S. Kataev V. In pursuit of an eternal dream. M., Young Guard, 2018.
11. Prilepin Z. Leonid Leonov. Accomplice of eras. M., Young Guard, 2019.
12. Basinsky P. "The past hangs on us like weights" Interview. Urrl: <https://www.kommersant.ru/doc/3515293> (Date of access: 05/25/2023)
13. Kholikov A. Writer's biography: a genre without rules // Issue. lit. – 2008. – Issue. 6; The same [Electronic resource] // Magazine Hall: [website]. – M., 2008. – URL: <http://magazines.russ.ru/voplit/2008/6/ho4.html> (11/15/09).

Котлярова Анна Александровна,

преподаватель, Военный университет имени князя
Александра Невского Министерства обороны Российской
Федерации
E-mail: anita312@yandex.ru

Языковые сообщества вступают в контакт с другими, независимо от того, говорят ли они на том же языке или на других языках, из-за различных потребностей, таких как торговля, путешествия, экономический или научный обмен. Интерес к языковому контакту возник в том момент, когда лингвистам стало понятно, что в языке присутствуют иноязычные элементы. С середины XX века ученые стали рассматривать языковые и неязыковые факторы, влияющие на результаты языкового контакта. Глобализация и диджитализация способствуют интенсификации языковых контактов. Заимствование, интерференция, перенос – результаты языкового контакта. В данной статье мы приводим краткий обзор научных работ отечественных и зарубежных лингвистов по данной тематике.

Ключевые слова: языковой контакт, билингвизм, заимствование, интерференция, перенос.

Интерес к языковому контакту в лингвистических исследованиях неуклонно возрастает, ученые рассматривают контакт как неотъемлемую причину практически всех языковых изменений. В течение первых двух десятилетий нынешнего века исследования в области контактной лингвистики охватывают и смежные научные направления, такие как ареальная лингвистика, исследование креольских языков, лингвистическая типология, и это лишь некоторые из них. (Hickey, Raymond (ed.), *The Handbook of Language Contact*; Sarah Thomason, *Language Contact – An Introduction*).

В последние годы все большее внимание уделяется роли индивидуальных носителей и связи между контактом и языковой идентичностью, особенно в контексте смешанных языков и высококонтактных форм языка, часто в современных ситуациях городского многоязычия и транснациональной коммуникации. (Michael Clyne. *Dynamics of Language Contact. English and Immigrant Languages*; Csaba Földes. *Kontaktdeutsch: Zur Theorie eines Varietätentyps unter transkulturellen Bedingungen von Mehrsprachigkeit*).

Хотя язык существует в сознании отдельных носителей, это также в значительной степени социальное явление, включающее в себя более чем одного говорящего, вовлеченного в акты коммуникации. Носители любого языка всегда взаимодействуют с другими говорящими. Как правило, взаимодействие происходит между носителями одного и того же языка, но что здесь означает «один и тот же язык»? Известно, что никакие два человека, говорящие на якобы одном и том же языке, не выражают свои мысли совершенно одинаково, и что, кроме того, грань между разными языками и разными диалектами одного и того же языка часто очень трудно провести, и она, как правило, открыта как для толкования, так и для понимания. Таким образом, в ходе повседневного использования языка происходят постоянные контакты между носителями неидентичных языковых систем. Контакт между носителями разных диалектов является одним из концов континуума степени идентичности в таких ситуациях; на другом конце находится контакт между носителями разных языков. Лингвисты обычно называют такие контактные ситуации «языковым контактом» или «диалектным контактом», в зависимости от обстоятельств, хотя следует подчеркнуть, что контакт происходит между говорящими в конкретных коммуникативных ситуациях, а не между языками или диалектами как системами в абстрактной форме. [13, с. 300]

Языковой контакт обычно рассматривается как результат социальных факторов, побуждающих носителей разных языков к общению. Лингвисти-

ческие контакты обусловлены социальными факторами (культурное, политическое или экономическое превосходство и влияние), а также сопутствующей языковой политикой. Кроме того, такие факторы как лингвистические ресурсы, доступные говорящим, количество структурных совпадений между лексикой и грамматикой, количество вариаций внутри языков и т.д.) влияют на количество и качество языковых контактов. Помимо этих социальных и лингвистических факторов, важную роль играет прагматика использования языка [6, с. 147].

Заимствование было и остается классическим свойством языковой интерференции: языковые единицы одного языкового кода перенимаются («заимствуются») в другой, причем как их формы, так и их значения интегрируются в структурный контекст второго языка, влияют на способы и интенсивность общения. Степень их интеграции на разных уровнях формы и функции/ценности может различаться, но она реальна. [18]

Рэймонд Хикки приводит следующую классификацию следствий языкового контакта:

1. Заимствование. Элементы/структуры копируются из языка X в язык Y, но без перехода говорящих на языке Y в язык X. В этой простой форме заимствование характерно для «культурных» контактов, т.е. латинский и английский в истории последнего или английский и другие европейские языки сегодня. Такие заимствования почти исключительно ограничиваются отдельными словами и фразами. Пользователи целевого языка копируют элементы исходного языка.

2. Перенос. Во время языкового сдвига, когда носители языка X переходят на язык Y, они переносят черты своего исходного родного языка X на Y. Там, где эти черты уже присутствуют в языке Y, перенос незаметен. Однако, когда они еще не существуют в языке Y, переданные функции представляют собой инновацию. Для грамматических структур можно различать категории (i) и (ii), их экспоненты (средства реализации). Оба элемента – (i) и (ii) могут быть переданы, а в некоторых случаях только (i). Различают два вида переноса:

1) поддерживающий перенос, когда особенность языка X обнаруживается в языке Y, обеспечивающая его продолжение в переходной разновидности языка Y. Пример: в ирландском имелось различие между вторым лицом единственного и множественного числа для местоимений. Этот факт означал, что в ирландском английском это различие, доступное в народных разновидностях, поддерживалось и сохраняется по сей день;

2) инновационный перенос: функция языка X не встречается в языке Y, поэтому ее перенос представляет собой нововведение в Y. Этот тип переноса также называют интерференцией, особенно в контексте управляемого овладения вторым языком, когда оценочная коннотация «помехи» часто является преднамеренной.

3. Навязывание. Сообщество состоит из двух групп: меньшинства с высоким статусом и боль-

шинства с более низким статусом. Меньшинство усваивает язык большинства, в конечном итоге отказываясь от своего родного языка (сценарий смены). При этом большинство перенимает черты сменной разновидности высокостатусного меньшинства. Пример: англо-нормандцы и ирландцы в Ирландии позднего средневековья, где англо-нормандцы «навязали» черты своей сменной разновидности ирландского языка большинству коренного населения. Эта ситуация вполне могла соответствовать влиянию англо-нормандцев на английский язык в ранний среднеанглийский период, хотя демографическое распределение англо-нормандцев среди местного населения было не таким ясным, как в Ирландии. [11, с.18].

4. Метатипия. Обсуждая меланезийский случай, Малкольм Росс (1996, 2001) ввел термин «метатипия», чтобы обозначить совместное использование организационных структур в разных языках в ситуации, когда социальные установки не благоприятствуют воспроизведению конкретных словоформ, происхождение которых из другого языка легко определить. Метатипия – это то, что порождает языковой союз (Sprachbund), где два или более языков находятся в контакте в течение длительного периода и структурно становятся

все более и более схожими, как это произошло с различными индоевропейскими языками на Балканах и с индоарийскими и дравидийскими языками в Индии. Что именно происходит с языками во время этого сближения и как происходит этот процесс, известно менее хорошо. Часто предполагается, что языки просто становятся более похожими друг на друга, становясь более похожими в каком-то смысле. Однако почти все исследования показывают односторонний процесс: один язык (первичный лект) морфосинтаксически приспособляется к конструкциям другого (вторичный лект), при этом в последнем не происходит никаких изменений. [16, с.183]

5. Конвергенция. Функция языка X имеет внутренний источник, т.е. существует системная мотивация для этой функции внутри языка X, и эта функция присутствует в другом языке Y, с которым X находится в контакте. И внутренние, и внешние источники «сходятся» и дают один и тот же результат [11, с.19].

Отправной точкой теории языковой интерференции Сары Томасон и Терренса Кауфмана является следующее: именно социолингвистическая история носителей языка, а не структура их языка, является основным фактором, определяющим лингвистический результат языкового контакта. Чисто лингвистические факторы важны, но в целом второстепенны. Языковая интерференция обусловлена в первую очередь социальными факторами, а не лингвистическими. Как направление интерференции, так и ее степень социально детерминированы; то же самое в значительной степени относится и к типам особенностей, перенесенных из одного языка в другой.

Существует два типа интерференции: заимствование (перенос лексического материала из одного языка в другой) и языковой сдвиг (фонетические и грамматические изменения как следствие языкового контакта) [17, с. 35–37].

По мысли Уильяма Маки, интерференция – использование элементов одного языка в устной или письменной речи на другом языке [15, с. 239].

Предложенные У. Вайнрайхом определения двуязычия и интерференции до сих пор являются общепринятыми, хотя в разное время и предпринимались попытки их уточнения. Например, Э. Хауген указал, что интерференция не всегда представляет собой отклонение от нормы, так как явление может быть ненормативным уже в первичном языке.

В своих работах, Э. Хауген чаще придерживается определения У. Вайнрайха. По мысли Э. Хаугена, первоочередной задачей, стоящей перед лингвистом при исследовании языкового контакта является обнаружение интерференции. Проявления интерференции не всегда явно указывают на иностранное происхождение, необходимо выявить иностранный образец и определить языковую норму; предполагаемая интерференция может быть результатом внутренних тенденций развития данного языка. Ключевой фактор, который разграничивает интерференцию и заимствование, – ассимиляция языкового материала в языке реципиенте.

Билингвы не всегда могут четко определить к какому языку «исходному» или «вторичному» относятся слова. В данном случае монолингвы могут быть более чувствительными к языковым изменениям. Исследователю сложно определить проявления интерференции в близкородственных языках; чем более различны языковые системы, тем проще обнаружить интерференцию.

В своей работе Эйнар Хауген приводит термин «лингвистическое переплетение (overlap)» при котором языковая единица оказывается элементом двух систем одновременно, для обозначения проявлений интерференции. [5]. Последняя трактовка может быть справедливой лишь по отношению к некоторым явлениям языкового взаимодействия, например, окказиональному использованию элементов одного языка в речи на другом. В случаях действительного заимствования одновременных двусистемных связей у данного элемента обычно не существует. Например, при лексическом заимствовании «слово порывает с системой того языка, в котором оно существовало раньше, и включается в систему иного языка, которая это слово заимствовала» [3, с. 235]. В.Ю. Розенцвейг допускает возможность двусистемной принадлежности языковых единиц в третьей, «промежуточной» системе, которая образуется на определенной стадии постепенного усвоения иностранного языка [2, с. 14]. В более позднее время в литературе усиливается тенденция различать два вида языкового воздействия при контакте: 1) интерференцию, или отклонение от норм одного языка под влиянием

другого, и 2) «перенесение» (transfer), при котором воздействующий язык не вызывает в первом языке нарушения нормы, но стимулирует уже существующие в нем закономерности, процессы и явления [14, с. 30]. В ряде работ с этим же значением используются термины «положительная» и «отрицательная» интерференция [12]. Л.М. Уман предложила соответственно термины «явной» и «скрытой» интерференции [4, с. 157–165], В.Ю. Розенцвейг – «прямой» и «косвенной» [2, с. 25].

М. Хаспельмас определяет лексическое заимствование (перенос) как слово, вошедшее в какой-то момент истории языка в его лексикон в результате заимствования (переноса, или копирования). По мысли ученого, данное определение используется с XVIII века и, к счастью, не вызывает споров, но есть ряд моментов, на которые следует обратить внимание: во-первых, термин «заимствование» использовался в двух разных смыслах: (i) как общий термин для всех видов процессов передачи или копирования, независимо от того, происходят ли они из-за того, что носители языка заимствуют элементы из других языков в язык-реципиент, или же они являются результатом от носителей языка, навязывающих свойства своего родного языка языку-реципиенту. Этот общий смысл, по-видимому, является наиболее распространенным использованием термина «заимствование». Но заимствование также использовалось в более узком смысле: (ii) для обозначения включения иностранных элементов в родной язык говорящего.

Заимствованные слова – это всегда слова (то есть лексемы) в узком смысле, а не лексические фразы, и они обычно не поддаются анализу в языке-реципиенте. Соответствующее исходное слово на языке-доноре, напротив, может быть сложным или даже фразой, но в языке-реципиенте эта внутренняя структура теряется. Например, в русском языке есть заимствованное слово бутерброд, из немецкого Butterbrot [хлеб с маслом]. В немецком языке это сложное слово с ясным значением, но поскольку в русском языке нет других слов с элементами Butter или Brot, русское слово мономорфемно и не поддается анализу носителями русского языка. Когда язык заимствует несколько сложных слов из другого языка, элементы могут повторяться со схожим значением, так что морфологическая структура может быть воссоздана. [10, с. 36–37]

По мысли Франса ван Котсема, термин «иностранное заимствование» недостаточно точно выражает лингвистическое явление, поскольку не учитывает «деятеля». Он предлагает разделять «заимствование», (носитель английского языка используют в английском языке французское слово) и «навязывание», (носитель французского языка переносит французский языковой материал в английский). [7, с. 1–3]

Проанализировав работы отечественных и зарубежных лингвистов, мы пришли к выводу, что процесс уточнения категорийно-терминологического аппарата для описания лингвистических след-

ствий языковых контактов в первые два десятилетия XXI века продолжается. Сара Томасон, Франс ван Катсем и Рэймонд Хики отмечают ключевое влияние лингвистического «деятеля» и аспект родного и второго языков в разграничении лингвистических явлений «интерференции», «заимствования», и «переноса».

Литература

1. Вайнрайх, У. Языковые контакты: Состояние и пробл. исслед/ Уриэль Вайнрайх. – Киев: Вища школа. Изд-во при Киев. ун-те, 1979. – 263 с.
2. Розенцвейг, В.Ю. Языковые контакты/ В.Ю. Розенцвейг. – Л., Наука, 1972.
3. Смирницкий, А.И. Лексикология английского языка/ А.И. Смирницкий М., 1956. – 260 с.
4. Уман, Л.М. Что такое грамматическая интерференция?/ Л.М. Уман. – Учен зап. Орлов, пед. ин-та, 1963, т. 17, вып. 2, С. 157–165.
5. Хауген, Эйнар, Языковой контакт / Эйнар Хауген. [Текст: электронный] URL: <http://www.philology.ru/linguistics1/haugen-72.html> (дата обращения 11.09.2023)
6. Ауэр, Питер. Языковой контакт. Прагматический фактор. / Peter Auer. – The Routledge Handbook of Language, London, 2021. – 576 p.
7. Коэтсем, Франс. Заимствования в фонологии и два вида переноса в языковом контакте. / Frans van Coetsem. – Foris Publications, 1988 – p.207
8. Клайн, Майкл. Динамика языкового контакта. Английский и языки иммигрантов./ Michael Clyne. – Cambridge University Press, 2003. – p. 282.
9. Фольдес, Тцаба. НемецкиFöldes, Csaba. Немецкий и языковые контакты: К теории вариантов языка в условиях транскультурного многоязычия / Csaba Földes. – Tübingen: Gunter Narr Verlag, 2005. – S. 399.
10. Хаспельмас, Марин. Лексическое заимствование: концепции и проблемы. / Haspelmath, Martin and Tadmor, Uri. Loanwords in the World's Languages: A Comparative Handbook, Berlin, New York: De Gruyter Mouton, 2009. – P. 35–54.
11. Хикки, Рэймонд. Языковой контакт: Пересмотр и переоценка/ Raymond Hickey. – The handbook of language contact. Second edition. NJ: Wiley-Blackwell, 2020. – P. 1–29
12. Хьюз, Говард Расселл. Психология изучения иностранного языка / Howard Russell Huse. – The Univ. of North Carolina Press. Chapel Hill, 1931, p. 231.
13. Джозеф, Бран, Языковой контакт/ International Encyclopedia of the Social & Behavioral Sciences, 2nd edition, Vol 13 Brian D Joseph. – Language Contact. Oxford: Elsevier. – P. 300–306.
14. Юхас, Янос. Проблемы интерференции/ Janos Juhasz. – Akademia Kiado, Budapest, 1970, S. 30.
15. Маки, Уильям. Билингвальная интерференция: Анализ и изучение/ William F. Mackey. – Journal of Communication, 15.1965. P. 239–249.
16. Росс, Малкольм. Изучение доисторического / ed. Raymond Hickey. Motives for Language Change. – Cambridge: Cambridge University Press. 2003. – P. 174–198.
17. Томасон, Сара; Кауфман, Терренс. Языковой контакт, Креолизация и генетическая лингвистика / Sarah Grey Thomason, Terrence Kaufman. University of California Press. 1991. – 428 p.
18. Зима, Петр. Почему языковые контакты? / Petr Zima [Текст: электронный] URL: <https://citeseerx.ist.psu.edu/viewdoc/download?doi=10.1.1.126.1096&rep=rep1&type=pdf> (дата обращения 19.08.2023).

INTERFERENCE, BORROWING, TRANSFER AS CONSEQUENCES OF LANGUAGE CONTACTS

Kotlyarova A.A.

Military University named after Prince Alexander Nevsky of the Ministry of Defense of the Russian Federation

Speech communities contact each other for different reasons: trade, travelling, economy or scholar exchange. Language contact has interested linguists since it became apparent that languages had foreign elements. From the middle of the XX century scientists has started to focus on linguistic and extralinguistic factors influencing the outcome of language contact. Globalization and digitalization intensify language contacts. Borrowing, interference and transfer can become the outcome of a language contact. We try to give an overview of the works of linguists on this topic in this article.

Keywords: language contact, bilingualism, borrowing, interference, transfer.

References

1. Weinreich, Uriel. Languages in Contact/ Уриэль Вайнрайх. – Киев: Вища школа. Изд-во при Киев. ун-те, 1979. – 263 с.
2. Rosenzweig, V.U. Language Contacts/ В.Ю. Розенцвейг. – Л., Наука, 1972.
3. Smirniskiy A.I. English Lexicology/ А.И. Смирницкий М., 1956. – 260 с.
4. Uman L.M. What Is Grammar Interference / Л.М. Уман. – Учен зап. Орлов, пед. ин-та, 1963, т. 17, вып. 2, С. 157–165.
5. Haugen, Einar. Language contact. [Текст: электронный] URL: <http://www.philology.ru/linguistics1/haugen-72.html> (дата обращения 11.09.2023)
6. Auer, Peter. Language contact. Pragmatic factors. / Peter Auer. – The Routledge Handbook of Language, London, 2021. – 576 p.
7. Coetsem, Frans. Loan Phonology and the Two Transfer Types in Language Contact Contact/ Frans van Coetsem. – Foris Publications, 1988 – p.207
8. Clyne, Michael. Dynamics of Language Contact. English and Immigrant Languages/ Michael Clyne. – Cambridge University Press, 2003. – p. 282.
9. Földes, Csaba. Kontaktdeutsch: Zur Theorie eines Varietätentyps unter transkulturellen Bedingungen von Mehrsprachigkeit/ Csaba Földes. – Tübingen: Gunter Narr Verlag, 2005. – S. 399.
10. Haspelmath, Martin. Lexical borrowing: concepts and issues/ Haspelmath, Martin and Tadmor, Uri. Loanwords in the World's Languages: A Comparative Handbook, Berlin, New York: De Gruyter Mouton, 2009. – P. 35–54.
11. Hickey, Raymond. Language Contact: Reconsideration and Reassessment/ Raymond Hickey. – The handbook of language contact. Second edition. NJ: Wiley-Blackwell, 2020. – P. 1–29
12. Huse, H.R. The Psychology of Foreign Language Study/ Howard Russell Huse. – The Univ. of North Carolina Press. Chapel Hill, 1931, p. 231.
13. Joseph, B.D., Language Contact. International Encyclopedia of the Social & Behavioral Sciences, 2nd edition, Vol 13 / Brian D Joseph. – Language Contact. Oxford: Elsevier. – P. 300–306.
14. Juhasz J. Probleme der Interferenz/ Janos Juhasz. – Akademia Kiado, Budapest, 1970, S. 30.

15. Mackey, W.F. Bilingual Interference: its Analysis and Measurement/ William F. Mackey. – Journal of Communication, 15.1965. P. 239–249.
16. Ross, Malcolm D. 2003. Diagnosing prehistoric language contact/ ed. Raymond Hickey. Motives for Language Change. – Cambridge: Cambridge University Press. 2003. – P. 174–198.
17. Thomason, Sarah Grey.; Kaufman, Terrence. Language Contact, Creolization, and Genetic Linguistics/ Sarah Grey Thomason, Terrence Kaufman. University of California Press. 1991. – 428 p.
18. Zima, Petr. Why languages and contacts? / Petr Zima [Текст: электронный] URL: <https://citeseerx.ist.psu.edu/viewdoc/download?doi=10.1.1.126.1096&rep=rep1&type=pdf> (дата обращения 19.08.2023).

Влияние творчества личности художника на современное русское художественное образование

Ли Бовэй,

аспирант, Государственный университет просвещения
E-mail: 807678962@qq.com

Часто считается, что образование, предполагающее активное вовлечение в искусство, называемое здесь художественным образованием, способствует развитию желаемых личностных качеств и навыков у детей и подростков. Однако влияние художественного образования на развитие личности редко подвергалось систематическому исследованию. В данной статье мы рассмотрели литературу по изменению личности с помощью художественного образования. Мы определили 36 подходящих экспериментальных и квазиэкспериментальных исследований. Данные этих исследований позволяют предположить, что программы художественного образования могут способствовать развитию таких личностных качеств, как экстраверсия и добросовестность, но не самоуважения. Кроме того, влияние художественного образования, по-видимому, было сильнее в раннем и среднем детском возрасте, чем в предподростковом и раннем подростковом возрасте. Однако доказательства эффективности художественного образования были весьма ограниченными среди тех немногих, которые включали настоящие эксперименты. Кроме того, рассмотренные исследования были разнородными и подвергались ограничениям, связанным с содержанием, методологическими и статистическими данными. Таким образом, существующая доказательная база неубедительна в отношении влияния художественного образования на развитие личности. Выявляя потенциальные эффекты художественного образования и ограничения прошлых исследований, наш обзор служит призывом к дальнейшим исследованиям и ориентиром для будущих исследований в области художественного образования и изменения личности.

Ключевые слова: творчество, художественное образование, искусство, теория преподавания.

Личность человека связана со многими важными жизненными результатами. Например, личностные черты связаны с успеваемостью, профессиональными достижениями и здоровьем после контроля когнитивных способностей. Также часто выдвигается теория, что такие личностные качества, как добросовестность, влияют на такие результаты, как здоровье, хотя экспериментальные и неэкспериментальные исследования, которые явно оценивают причинно-следственные связи личностных черт с результатами жизни, редки. Кроме того, личность меняется на протяжении всей жизни и может быть изменена с помощью вмешательств. Основываясь на этой литературе, многие исследователи и практики полагают, что изменение личности может стать привлекательным способом улучшения индивидуальных жизненных результатов и общественного благосостояния. Соответственно, исследователи, практики и политики задаются вопросом, как можно развить желательные личностные характеристики, также называемые некогнитивными навыками, социально-эмоциональными навыками или мягкими навыками [1, с. 60].

Несколько исследователей предположили, что развитию желательных черт личности способствует художественная деятельность, такая как участие в спектаклях и музицирование. Часто считается, что искусство развивает, например, такие личностные характеристики, как приятность и экстраверсия, поскольку многие виды художественной деятельности и перформансы требуют командной работы, ведения переговоров, коммуникации и выразительности, а также способности и желания руководить и быть ведомыми. Вера в то, что художественная деятельность развивает желательные черты личности, может даже быть причиной того, почему искусство широко распространено в учебных программах многих учебных заведений и почему правительства по всему миру инвестируют в образование, предполагающее активное вовлечение в искусство, отныне называемое художественным образованием.

Оправданы ли надежды на художественное образование как на средство воспитания желаемых черт личности? Существует значительный объем работ о влиянии художественного образования, особенно музыкального, на когнитивные способности и академическую успеваемость. Это исследование показывает лишь ограниченные доказательства эффективности художественного образования, особенно при рассмотрении экспериментальных исследований с активным контролем [2, с. 14].

В отличие от влияния художественного образования на когнитивные способности, влиянию художественного образования на личность уделяется мало внимания. Этот пробел создает риск того, что нынешние усилия школ и других образовательных учреждений могут оказаться неэффективными. Отсутствие исследований эффективности художественного образования также вызывает сожаление с точки зрения исследований личности. Поскольку исследования в области художественного образования часто предполагают вмешательство, такие исследования могут указывать на те факторы окружающей среды, которые стимулируют определенные изменения личности. Такие причинно-следственные связи трудно выявить из-за нетрадиционных (т.е. наблюдательных) подходов, которые преобладают в исследованиях развития личности. Настоящее исследование предлагает обзор и обобщение экспериментальных и квазиэкспериментальных исследований о том, как мероприятия в области художественного образования влияют на развитие Большой пятерки личностных качеств (экстраверсия, эмоциональная стабильность, сговорчивость, добросовестность и открытость опыту) и самооценку. Мы сосредоточились на «Большой пятерке» и самооценке, потому что концепция «Большой пятерки» в настоящее время является наиболее широко используемой моделью личности, в то время как самооценка – наиболее широко изучаемый конструкт индивидуальных различий за пределами концепции «Большой пятерки».

В ходе обзора мы рассматриваем увеличение показателей экстраверсии, сговорчивости, открытости, эмоциональной стабильности, добросовестности и самоуважения как желательные, потому что (а) люди в среднем желают изменить свою личность в этих направлениях и (б) предполагается, что эти черты характера приводят к желаемым результатам в жизни. Например, считается, что добросовестность способствует укреплению здоровья и долголетию благодаря поведению, связанному со здоровьем [3, с. 320].

Считается, что экстраверсия повышает благосостояние посредством социального поведения и взаимоотношений. Считается, что самооценка является защитным фактором от развития депрессивных симптомов. Если эти теории верны, то художественное образование, воспитывающее такие качества, как добросовестность, экстраверсия и самоуважение, может привести к желаемым результатам, таким как здоровье, благополучие и уменьшение депрессивных симптомов. Тем не менее, мы хотели бы отметить, что повышение экстраверсии, сговорчивости, открытости, эмоциональной стабильности, добросовестности и самоуважения может быть (в равной степени) желательным или адаптивным не для всех.

Вера в то, что художественное образование может способствовать развитию личности, основывается на представлении о том, что личность податлива. В соответствии с этим представлени-

ем лонгитюдные наблюдательные исследования последних десятилетий показали, что изменения личностных черт на среднем уровне и в порядке ранжирования происходят на протяжении всей жизни. Предыдущие лонгитюдные исследования также показали, что изменения в чертах личности могут быть вызваны влиянием окружающей среды. Тем не менее, большинство данных лонгитюдных наблюдений неубедительны в отношении того, какие переживания вызывают изменение личности [4, с. 70].

Интервенционные исследования личностных черт сравнительно редки, систематически проанализировали исследования, посвященные терапевтическим вмешательствам (например, для лечения депрессии), и обнаружили значительную средневзвешенную величину эффекта до и после тестирования в Большой пятерке личностных областей ($d_z = 0,37$, 95% доверительный интервал [ДИ] = [0,33, 0,40]). Тем не менее, предвзятость отбора могла повлиять на эту оценку величины эффекта, поскольку большинство рассмотренных исследований были неэкспериментальными (т.е. отнесение к условиям лечения и контроля было неслучайным). Кроме того, проблемой могла быть предвзятость публикации. После поправки на эффекты небольшого исследования средний размер эффекта по всем личностным чертам в экспериментальных исследованиях был небольшим ($d = 0,13$, 95% ДИ = [-0,10, 0,36]), хотя все еще наблюдался относительно большой эффект на эмоциональную стабильность ($d = 0,39$, 95% ДИ = [0,07, 0,70]). Было также обнаружено, что тренировка осознанности и когнитивный тренинг связаны с изменениями личности. Кроме того, недавние рандомизированные контролируемые исследования показали, что образовательные вмешательства могут повысить выдержку (т.е. личностную черту из семейства добросовестности, которая характеризуется длительным упорством в достижении цели). Взятые вместе, эти исследования предполагают, что вмешательства потенциально могут изменить черты личности, и такой потенциал является необходимым (но не достаточным) условием для влияния художественного образования на черты личности [5, с. 80].

Большинство предыдущих интервенционных и наблюдательных исследований были сосредоточены на изменении личности во взрослом возрасте. Это прискорбно, поскольку вмешательства могли бы быть особенно эффективными у детей и подростков, учитывая, что средняя стабильность личностных черт в ранговом порядке неуклонно возрастает на протяжении всей жизни. Кроме того, недавние исследования показали, что структура личности в детском и подростковом возрасте больше похожа на структуру личности во взрослом возрасте, чем считалось ранее. Соответственно, все большее число наблюдательных исследований и некоторых интервенционных исследований было посвящено развитию личности в первые 2 десятилетия жизни. Тем не менее, по-прежнему

наблюдается явный недостаток интервенционных исследований по изменению личности в детском и подростковом возрасте [6, с. 185]. Мы думаем, что этот пробел можно было бы устранить с помощью интервенционных исследований в области художественного образования и изменения личности, поскольку большинство исследований в области художественного образования проводятся с детьми школьного возраста – художественное образование является либо частью их формального образования, либо является внеклассной деятельностью.

Литература

1. Ермичева, В.А. Современное искусство как фактор трансформации социокультурной реальности (на примере российского общества): дис. ... к-та социологических наук / В.А. Ермичева. – Москва, 2004–165 с.
2. Василенко, Е.В. Современные арт-пространства России и их влияние на культурное развитие молодежи / Е.В. Василенко, П.Г. Василенко, А.С. Переверзева // *Modern Science*, 2021. – № 2–1. – С. 13–16.
3. Махлина, С.Т. Ценности и смыслы искусства в XXI веке / С.Т. Махлина // *Диалог культур: ценности, смыслы, коммуникации: сб. тр. XI–II Междунар. Лихачевских науч. чтений.* – Санкт-Петербург, 2013. – С. 320–322.
4. Рыжкова, А.Ю. Актуальные проблемы современного искусства / А.Ю. Рыжкова // *Регионы. Города. Ракурсы и параллели: мат. конф. IV Всероссийской творческой лаборатории.* – Омск, 2019. – С. 69–73.
5. Шелуха, О.О. Современное и актуальное искусство XXI века в пространстве самоидентификации личности / О.О. Шелуха, О.Р. Денисенкова // *Развитие личности средствами искусства: мат. V Междунар. научно-практ. конф.* – Саратов, 2018. – С. 78–82.
6. Богомяков, В.Г. Паблик-арт в контексте идентичности / В.Г. Богомяков, М.Г. Чистякова // *Вестник Тюменского государственного университета. Гуманитарные исследования.* – Тюмень, 2014. – № 10 – С. 183–190.

INFLUENCE OF THE CREATIVITY OF THE ARTIST'S PERSONALITY ON CONTEMPORARY RUSSIAN ART EDUCATION

Li Bowei

State University of Education

It is often believed that education involving active involvement in art, referred to here as art education, contributes to the development of desired personal qualities and skills in children and adolescents. However, the influence of art education on personal development has rarely been systematically investigated. In this article, we have reviewed the literature on personality change through art education. We have identified 36 suitable experimental and quasi-experimental studies. The data from these studies suggest that art education programs can contribute to the development of personal qualities such as extroversion and conscientiousness, but not self-esteem. In addition, the influence of art education seems to have been stronger in early and middle childhood than in pre-adolescence and early adolescence. However, the evidence for the effectiveness of art education was very limited among the few that included real experiments. In addition, the studies reviewed were heterogeneous and were subject to limitations related to content, methodological and statistical data. Thus, the existing evidence base is inconclusive regarding the impact of art education on personal development. By identifying the potential effects of art education and the limitations of past research, our review serves as a call for further research and a guideline for future research in the field of art education and personality change.

Keywords: creativity, art education, art, theory of teaching.

References

1. Ermicheva, V.A. Modern art as a factor of transformation of socio-cultural reality (on the example of Russian society): dis. ... k-ta of sociological sciences / V.A. Ermicheva. – Moscow, 2004–165 p.
2. Vasilenko, E.V. Modern art spaces of Russia and their influence on the cultural development of youth / E.V. Vasilenko, P.G. Vasilenko, A.S. Pereverzeva // *Modern Science*, 2021. – № 2–1. – pp. 13–16.
3. Makhlina, S.T. Values and meanings of art in the XXI century / S.T. Makhlina // *Dialogue of cultures: values, meanings, communications: collection of tr. XIII International. Likhachev's scientific readings.* – St. Petersburg, 2013. – pp. 320–322.
4. Ryzhkova, A. Yu. Actual problems of contemporary art / A. Yu. Ryzhkova // *Regions. Cities. Angles and parallels: mat. conf. IV of the All-Russian Creative Laboratory.* – Omsk, 2019. – pp. 69–73.
5. Shelukha, O.O. Modern and actual art of the XXI century in the space of self-identification of personality / O.O. Shelukha, O.R. Denisenkova // *Personality development by means of art: mat. V International Scientific and Practical Conference* – Saratov, 2018. – pp. 78–82.
6. Bogomyakov, V.G. Public art in the context of identity / V.G. Bogomyakov, M.G. Chistyakova // *Bulletin of the Tyumen State University. Humanitarian studies.* – Tyumen, 2014. – No. 10 – pp. 183–190.

Проявление индивидуально-психологических особенностей личности писателя в художественном творчестве: на примере фантастических произведений Вадима Шефнера

Линь Шуайань,

магистрант, филологический факультет, Санкт-Петербургский государственный университет
E-mail: st073419@student.spbu.ru

В данной статье рассмотрены особенности творчества советского писателя В.С. Шефнера. Наибольшее внимание уделяется фантастическим произведениям автора.

Цель: Целью исследования является изучение творчества В.С. Шефнера, а также выявление художественного своеобразия ранней повести «Девушка у обрыва, или Записки Ковригина».

Методы: Основными методами исследования явились: структурно-семиотический метод, сравнительный метод. Материалом исследования послужила повесть «Девушка у обрыва, или Записки Ковригина» Шефнера.

Результаты: Изучено творчество В.С. Шефнера, рассмотрены его основные произведения. Выявлено художественное своеобразие ранней повести «Девушка у обрыва, или Записки Ковригина».

Выводы: В.С. Шефнер создал большое количество произведений и шедевров искусства. В круг его произведений входит, как фантастика, так и реалистичные произведения искусства. Герои В.С. Шефнера попадают в разные фантастические ситуации, они не лишены юмора и даже трагичности. Гениальным произведением искусства является повесть «Девушка у обрыва, или Записки Ковригина». В данном произведении отражаются основы нравственного поведения героев, их культуры, поведения и порядки. Кроме того, прослеживается образ самого автора произведения.

Ключевые слова: архитектурные формы; будущее; Вадим Шефнер; женский образ; иллюстрирование; советская фантастика.

Введение

Актуальность темы исследования заключается в том, что стремительное развитие науки и техники изменило способ производства и жизни после промышленной революции, и это привело к социальным изменениям. В обществе стала нарастать стремление к изучению произведений искусства, в том числе к научно-фантастической литературе. Одним из самых ярких отечественных представителей данного творчества явился Вадим Сергеевич Шефнер, который явился одним из самых известных фантастов XX века, лауреатом премий высокого уровня (Государственная премия Пушкина – 1997, премия «Аэлита» – 2000 и др.).

Вадим Сергеевич Шефнер (1915–2002) называл и чувствовал себя ленинградским писателем. Как пишет о себе Вадим Сергеевич, предки его «...с давних времен служили на флоте. Некоторые из них достигали крупных чинов, командовали кораблями на Балтике и Тихом океане. И только отец, Сергей Алексеевич Шефнер, был пехотным офицером» [5, с. 69]. В 1921 году семья уехала в Старую Руссу. После того, как отец умер, воспитанием В.С. Шефнера занималась мама, которая учила сына любви, доброте, в том числе к творчеству. Первое произведение искусства – было стихотворение, которое в последующем было напечатано в заводской газете. А в 1940 году уже был выпущен в свет первый его сборник под названием «Светлый берег» [6, с. 107].

Целью исследования является изучение творчества В.С. Шефнера, а также выявление художественного своеобразия ранней повести «Девушка у обрыва, или Записки Ковригина».

Предметом исследования выступают фантастические образы, сюжеты, мотивы и литературные приёмы, используемые в повести.

В работе рассмотрены и проанализированы основные произведения В.С. Шефнера, среди которых повесть «Девушка у обрыва, или Записки Ковригина».

Материалы и методы

Основными методами исследования явились: структурно-семиотический метод, сравнительный метод. Материалом исследования послужила повесть «Девушка у обрыва, или Записки Ковригина» Шефнера.

Литературный обзор

Вопросы, касающиеся творчества В.С. Шефнера рассматривали многие ученые такие, как Арбитман Р.А., Папенина Ю.А., Кузьмичев И.В. и другие. Считаю, необходимым продолжить исследование в данном направлении и более подробно изучить отдельные вопросы темы.

В данной статье предпринята попытка комплексного изучения произведений В.С. Шефнера.

Результаты

Писатель пережил блокадный Ленинград, где потерял мать и многих друзей. В послевоенные годы Вадим Сергеевич много путешествовал по стране: бывал на Урале, в Сибири, Белоруссии и неоднократно в Средней Азии, природа которой производила на него глубокое впечатление. Важно отметить, что он очень любил природу и восхищался ей. Наряду с этим, писатель переводами произведений с различных языков. Творческий путь его был довольно сложен. Его произведения неоднократно подвергались критике. Настоящее признание пришло лишь к концу жизни: Пушкинская премия в 1997 г. за создание наиболее талантливых произведений в области поэзии, премия «Странник» в номинации «Паладин фантастики» в 1999 г., премия «Аэлита» в 2000 г. за вклад в фантастику [7]. Критики его произведений искусства достаточно редко рассматривали фантастическую направленность творчества. Она оценивалась ими, как своего рода причуда поэта. Но со временем произведения В.С. Шефнера произведения данного писателя оказали прямое влияние на формирование русской и зарубежной фантастики. Это усилило интерес к его творчеству, создало дополнительный стимул к дальнейшему развитию творчества. Сам писатель признается, что на написание фантастических произведений его натолкнуло состояние странности, фантастичности самой жизни, ее непредсказуемости событий и их волшебному проявлению [4].

Стоит отметить особое свойство, с которым сталкиваются при чтении фантастики Вадим Шефнера, это свойство необычности. Неповторимость произведений, их креативность отличают данного писателя от трудов других писателей. Именно необычность написания текста позволяет узнать Вадима Шефнера из многочисленного множества других произведений. Наряду с простой формой выражения языка, его доступностью для понимания отмечается глубокая логика и поэтическая точность.

Важно отметить еще одно важное свойство произведений данного писателя – наличие в его произведениях юмора и иронии, что придает особый стиль написанию. Созданию юмористических ситуаций способствовало наблюдение писателя за повседневными событиями в основе, которых лежат слабости и недостатки человека совмещенными с фантазией писателя. Стоит также заметить, что в самих произведениях Шефнера события часто перекликаются, а также сменяются с юмористических на печальные (иногда даже тра-

гические) и наоборот. Например, в самой смешной ситуации о человеке в основе смысла жизни которого лежит желание вывести «четвероногую курицу» обрушение его надежд и потеря смысла жизни воспринимается, как серьезная трагедия, которая унесла с собой смысл жизни и всего существования («Курфюрст Курляндии»). Герои произведения Шефнера привлекают пристальное внимание своим поведением, поступками, выражениями. В них прослеживается определенное сходство и чаще всего писатель говорит об одном и том же полюбившемся его герое, в основе образа которого желит он сам. Шефнер любит героев своих произведений несмотря на то, что иногда подвергает их критике, а иногда высмеивает. Например, писатель может часто беспощадно высмеивать образ героя. например, таких, как Вавик, «путешественник в мир прекрасного» – с подозрительной трубой по чужим окнам («Круглая тайн»), однако настоящий его герой не таков. В основе сложившегося образа лежит более глубокое понимание, осознание поступков и его поведения. На первый взгляд, читателю может показаться, что образ действительно очень смешной и странный. У него нелепая лексика, выражения и рассуждения. Но данный образ героя является поверхностный, скрывая глубокую сущность, логику понимания его мыслей и рассуждений [3, С. 11].

Такая задумка писателя заключается в постепенном раскрытии образа героя, позволяет увидеть душевные качества, характер на фоне резкого контраста. В этом и заключается уникальность создания образа, главная задумка автора произведения. Часто писатель смешивал юмор с бытовыми ситуациями, придавал произведениям мистический характер. Иногда читатель мог в его трудах увидеть полную неразбериху, поэтому Шефнера по праву можно назвать великим мистификатором искусства.

Произведения Шефнера оценивают по-разному, как с позиции создания уникальных шедевров, так и с позиции критического анализа. Однако, писатель, создавая свои произведения не задумывался как будут оценивать его труды последователи? Что стоит писать, а что не стоит? И – стоит ли писать, чтобы некий Ковригин из будущего, составитель «Антологии поэтов XX века», мучился над неразрешимым вопросом: был ли В. Шефнер «Чепьювином» (т.е. человеком, пьющим вино)?

Способен ли к творчеству человек, у которого в запасе миллион лет жизни, почти бессмертие? Над этим тоже непростым вопросом размышляет писатель в романе «Лачуга должнике».

Считаем, что творчество данного писателя является законченным, продуманным и имеющим целевую направленность, воплощенную в созданных образах произведений. Возникает вопрос: «А что делать, когда все, задуманное тобой, свершилось: открытие сделано, главная книга написана, мечта, лелеемая с детства, сбылась?».

Часто герои произведения в творчестве Шефнера достигают определенной цели и дальше

встает риторический вопрос: «Зачем жить еще? Ну вот и все... Моя работа закончена» («Девушка у обрыва, или Записки Ковригина»). В основе данного выражения лежит глубокое понимание жизненных процессов. Когда человек движется к цели он получает великую радость, а когда ее достигает эта цель уже и не так радует нас. Самое важное в жизни – переосмыслить ценности жизни, задуматься над важными вопросами существования человека. В целом герои произведения Шефнера с одной стороны умные, рассудительные, с другой стороны насмешливые и смешные. Они могут радоваться и печалиться, оставляя за собой отпечаток счастья или грусти.

Важно заметить, что в самих произведениях писателя среди героев нельзя увидеть волшебников, чародеев, привидений, что непосредственно относится к области фантастики. Но тем не менее манера исполнения и преподнесения материала наполняет произведение и создает сказку или волшебство. Следовательно, труды В. Шефнера развеяли миф о научной фантастике, с позиции научных дисциплин и теорий и приблизили их у художественной направленности. «Ведь Шефнер писал даже не научную фантастику, а не разбери-бери что, смешивал бред и быт». Данное высказывание не является жесткой критикой в адрес писателя, однако это он сам о себе так отзывается, точнее – так отзывается о нем герой нового романа В. Шефнера «Лачуга должника» («Звезда», № 6, 1982).

Если присмотреться внимательно к героям В. Шефнера, то можно увидеть, что они являются индивидуальными и ни на кого не похожи. Несмотря на характер фантастичности произведений персонажи являются реалистичными и правдоподобными. Например, только персонаж В. Шефнера способен пойти встречать космических пришельцев с поллитровкой (в «Курфюрсте Курляндии») или спить эликсир бессмертия поросенку – уже в новом романе. Уже из названия самого подзаголовка романа «Роман случайностей, неосторожностей, нелепых крайностей и невозможностей». Читатель может понять, что он является юмористическим. Однако, кажущийся на первый взгляд юмористический вид произведения не является действительным. Читатель может смеяться над смешным, чудаковатым образом героя, но переживать вместе с ним боль и разочарования в его судьбе [8, с. 305].

В понимании автора в основе системы этических ценностей заложено представление о гармонии, под которой понимается идеальное свойство рассматриваемых явлений и процессов. В искусстве Шефнера гармонично сочетается образ Человека, как живого существа и Космоса, Природы и Цивилизации. Он отмечает равенство между различными частями инфраструктуры в своих произведениях. Для него равны столицы и провинции, хутор и мегаполис, обычный сельский поселок и галактические пути.

Новизной в его трудах является то, что он сумел отказаться от культурного стереотипа, кото-

рый заставлял многих других авторов рассматривать прошлое, настоящее и будущее время в противовес другому времени и событиям.

Следует отметить, что поэзия Шефнера является достаточно доверительной, располагающей слушателя. В своих произведениях искусства он стремится к правдивости, показательности истинности событий, что вызвать у слушателя определенную реакцию в его сознании и понимаю сути происходящих вещей.

Шефнер написал большое количество произведений и выпустил множество сборников. Основными послевоенными сборниками стали «Пригород» (1946), «Московское шоссе» (1951), «Взморье» (1955). Немного позже появились другие сборники, среди которых можно отметить «Нежданный день» (1958), «Знаки земли» (1961), «Стихотворения» (1965), «Своды» (1967), «Запас высоты» (1970). Такое разнообразие произведений Шефнера побудило спрос и читательский интерес со стороны ценителей его произведений. В его трудах также прослеживается философская тематика, которая заставляет глубоко осмыслить проблемы всего человечества, размыслить над путями их решения. В этом направлении отмечается стремление автора прогнозировать будущее, оценивать его с позиции современности и трансформации основных процессов, совершающихся в обществе, но при этом не забывая основные исторические события и мотивы, наложившие глубокий отпечаток на сознание народа. Данные события касаются темы Отечественной войны в творчестве Шефнера. Ведущими сборниками по данной тематике стали «Переулочек памяти» (1976), «Северный склон» (1980), «Вторая память» (1981), «Годы и миги» (1985; Государственная премия РСФСР, 1985).

Шефнер является поэтом и в прозе. Его произведения носят реалистический характер, отражающий фактические события периода 1920–1940-х гг. Начиная с 1940 года автор уделяет большое внимание детской прозе, что прослеживается в военных рассказах того времени («Наследница», 1943). В 1954 году была опубликована повесть «Облака над дорогой», получившая широкую популярность, где участниками основных событий являются городские дети и детдомовцы. Действия происходят в Петрограде, а также провинциальных городках и поселках. Дорога, по которой путешествует юный герой, – метафора духовного становления подростка. Градация поступков – от испытания себя в путешествии по карнизам (пов. «Счастливый неудачник», 1962–1964) до неуклонного стремления повзрослевших героев повестей к внутренней чистоте, «прозрачной жизни» («Сестра печали», 1963–1968; «Миллион в поте лица», 1971).

В основе произведений Шефнера заложена нравственная составляющая. Герои творчества показывают культуру общения, нравы, поведение и порядки. Нравственная проблема привлекает особое внимание со стороны читателей. Они чувствуют родственные образы, наполненные

чувствами и переживаниями, сливаются с данными образами воедино. Персонажи являются гениальными изобретателями, которые являются для общества образцом для подражания, служат ему и формируют культуру. Примера таких произведений искусства могут служить “Девушка у обрыва, или Записки Ковригина”, 1964; “Запоздалый стрелок, или Крылья провинциала”, 1967; “Небесный подкидыш, или Исповедь трусоватого храбреца”, 1990.

Отдельно можно выделить сатирический образ в произведении Шефнера – поэт-графоман. Сам писатель проявляет свой образ в воплощении персонажей повестей “забытый поэт” (“Девушка у обрыва”) или даже “пастор Вольдемар Шоннер” (“Съедобные сны, или Ошибка одинокого мудреца”, 1992), а в романе “Лачуга должника” (1981) выступает в роли провидца. В данных образах отражаются основные черты характера героев, их мысли, поступки, желания, свойственные личности самого писателя.

В исполнении произведений Шефнера сочетается лиризм, ирония и сарказм, а язык и стиль изложения имеет свою определенную специфику. Так, он содержит жаргоны довоенных лет и другие словесные формы и обороты. Кроме того, писатель в своих произведениях использует также языковой и игровой стиль написания [2, с. 213].

Эволюция жанра произведений Шефнера на протяжении всего периода его творчества развивается стабильно и планомерно. На тематику его произведений оказывает влияние большинство событий, происходящих в стране и обществе. Поэтому публикации гармонично вписываются в ход истории человечества. Нравственная основа придает произведениям исключительно ценный характер, наполненность и цельность. Именно нравственность, являющаяся многовековой ценностью в обществе, способствует развитию культуры, особенно среди молодого поколения, поведения, манеры речи и ее исполнения. Следовательно, произведения Шефнера могут служить основой для дальнейшего развития творчества и увеличения интереса познания среди широких кругов населения.

В своем творчестве писателю более важна надфантастическая задача. Он ценит такие черты как сказочность, странность, возможность ставить героев в сложные ситуации, творить чудеса. Его не волнует вероятность самой фантастики. Для писателя это скорее одно из средств «гротескно-лирического смещения» действительности – ради разговора о людях, их характерах и нравственных ценностях. В контексте современного мира, его фантастические истории могут показаться весьма наивными, но в этом заключается их ценность. Они наполнены теплотой, добротой, пронизаны светлой атмосферой, верой в людей, не лишены юмора и даже трагичности. Автор серьезным тоном может вести повествование о совершенно нелепых вещах, при этом с иронией и юмором – о серьезных. Он не безразличен к таланту и творче-

ской одержимости. Несмотря на фантастический характер его произведений, автор обращается к обыденным проблемам. Герои, сталкиваясь с вещами странными и невозможными, воспринимают их как должное, верят во все происходящее: в необыкновенные способности, в сверхъестественное. У каждого свои цели и желания, однако такие же простые и реальные, как и сами герои. Автор не вдаётся в детальное описание внешности человека, внешнего облика города, но о природе, ее состоянии, красоте говорит с особой любовью. Показывает гармонию человека и природного мира, мира животных. Ведет философские рассуждения на темы вечности, бессмертия, вины и искупления, любви, порой безответной. Рассматривает теории множественности миров, альтернативной реальности, возможность предсказания будущего. Это и научная фантастика, и сказка, и притча. Это мир изобретателей – скромных гениев. Чем удивительнее изобретение – тем скромнее выглядит его создатель. И наоборот, чем громче заявляет о себе ученый – тем более ничтожными оказываются плоды его труда. Его произведения наполнены атмосферой советского Ленинграда. Город и общество рассматривается с точки зрения настоящего (для писателя) и будущего.

Даже через 200 лет старая часть города остается нетронутой. Но не все осталось прежним: пластиковые дороги, синтетические продукты, отмена денег, пряничные домики вместо туристических палаток, роботы вместо рабочих. Изменились и сами люди. Они не пьют, не курят, а ругательства вышли из употребления. Это искренние, благородные люди, готовые прийти на помощь в любую минуту, ценящие дружбу, люди, убийство животного для которых является жестоким поступком. Писатель создает красивые, мягкие, романтические, чистые образы. Ценность человека заключается исключительно в его внутренних качествах. В. Шефнер тонко передает чувства героев. Заставляет сопереживать им. В его мире даже робот может привязаться к человеку [4]. Известным фактом является то, что у советского человека было определенное представление о будущем. Оно было передано через научно-фантастические фильмы, книги, фотографии, архитектуру. Самостоятельная художественная ценность рисунка в книге тем выше, чем теснее он связан с идеей, духом и всей атмосферой литературного произведения [5].

Обсуждение

Таким образом, лучшее понимание личности писателя, его творчества, должно помочь иллюстратору создать наиболее близкий к идее автора иллюстративный материал, а в совокупности с выявленными закономерностями – в создании образов героев, города, окружения и общей атмосферы произведения.

Научная новизна проведенного исследования заключается в комплексном подходе к изучению произведений В.С. Шефнера. В центре внимания

его основное произведение под названием «Девушка у обрыва, или Записки Ковригина», 1964. В данной повести писатель показал нравственную составляющую, культуру общения между людьми, поведения и порядка.

Заключение

В целом можно сделать вывод, что творчество Шефнера заслуживает особого внимания. Его произведения являются поистине уникальными и неповторимыми. Фантастические повести и рассказы с течением времени стали основой для проведения исследований многих литературоведов. Ценность произведений выражается через определенные закономерности и образы. Очень часто в повестях через героя прослеживается образ самого автора, его мысли и эмоции. В женских образах передается красота, женственность, загадочность, легкость, в сочетании со смелостью и острым умом, некоторая «космичность» образа. Кроме того, помимо фантастичности произведений в них прослеживается доброта, красота и многие другие человеческие чувства.

Литература

1. Арбитман Р. А. О героях Вадима Шефнера // История Фэндом. 2019. № 2. С. 1–8.
2. Иванов С.И. Классический след в фантастике Вадима Шефнера // Нева. 2013. № 6. С. 213–220.
3. Кузьмичев И.В. Чудесные истории Вадима Шефнера // История Фэндом. 2021. № 4. С. 11–19.
4. Папенина Ю.А. Сила маленького человека // Эксперт: Культура. URL: <http://expert.ru/northwest/2015/05/sila-malenkogocheloveka/> (дата обращения: 12.08.2023).
5. Верейский О.Г. Разговор об иллюстрации // Иллюстрация: сб. статей и публикаций. М.: Советский художник, 1988. С. 69–71.
6. Шефнер В.С. От автора // Библиотека современной фантастики. 19 т. М.: Молодая гвардия, 1970. С. 107–109.
7. Вадим Шефнер В.С. // Лаборатория фантастики. URL: <https://fantlab.ru/autor318> (дата обращения: 12.08.2023).

8. Шефнер В.С. Запоздалый стрелок: Истории реальные и сказочные. Л.: Сов. Писатель. 1987. 672 с.

THE MANIFESTATION OF THE INDIVIDUAL PSYCHOLOGICAL CHARACTERISTICS OF THE WRITER'S PERSONALITY IN ARTISTIC CREATIVITY: ON THE EXAMPLE OF THE FANTASTIC WORKS OF VADIM SHEFNER

Lin Shuaian

St. Petersburg State University

This article discusses the features of the work of the Soviet writer V.S. Shefner. The greatest attention is paid to the author's fantastic works.

Purpose: The purpose of the study is to study the creativity of V.S. Shefner, as well as to identify the artistic originality of the early story "The Girl at the Cliff, or Kovrigin's Notes".

Methods: The main research methods were: structural-semiotic method, comparative method. The research material was the story "The Girl at the Cliff, or Kovrigin's Notes" by Shefner.

Results: The work of V.S. Shefner is studied, his main works are considered. The artistic originality of the early story "The Girl at the Cliff, or Kovrigin's Notes" is revealed.

Conclusions: V.S. Shefner created a large number of works and masterpieces of art. The circle of his works includes both fiction and realistic works of art. V.S. Shefner's heroes find themselves in various fantastic situations, they are not devoid of humor and even tragedy. A brilliant work of art is the story "The Girl at the cliff, or Kovrigin's Notes". This work reflects the foundations of the moral behavior of the characters, their culture, behavior and orders. In addition, the image of the author of the work is traced.

Keywords: architectural forms; the future; Vadim Shefner; female image; illustration; Soviet fiction.

References

1. Arbitman R.A. About the heroes of Vadim Shefner // History of Fandom. 2019. No. 2. pp.1–8.
2. Ivanov S.I. The classic trace in the fiction of Vadim Shefner // Neva. 2013. No. 6. pp. 213–220.
3. Kuzmichev I.V. The wonderful stories of Vadim Shefner // History of Fandom. 2021. No. 4. pp. 11–19.
4. Papenina Yu.A. The power of a little man // Expert: Culture. URL: <http://expert.ru/northwest/2015/05/sila-malenkogocheloveka/> (accessed: 12.08.2023).
5. Vereisky O.G. Conversation about illustration // Illustration: collection of articles and publications. Moscow: Soviet Artist, 1988. pp. 69–71.
6. Shefner V.S. From the author // Library of modern fiction. 19 T. M.: Molodaya gvardiya, 1970. pp. 107–109.
7. Vadim Shefner V.S. // Laboratory of Fiction. URL: <https://fantlab.ru/autor318> (date of reference: 12.08.2023).
8. Shefner V.S. Belated shooter: Real and fabulous stories. L.: Sov. Writer. 1987. 672 p.

Проблема изучения стереотипа современной наукой: перспективы исследования национальных стереотипов в русском и китайском языках

Пэй Хайтун,

кандидат филологических наук, старший преподаватель,
Хэйлунцзянский университет
E-mail: peihaitong@mail.ru

Цель статьи заключается в том, чтобы всесторонне проанализировать аспекты изучения стереотипа как общенаучного феномена, выявить особенности исследования русско-китайских стереотипов, определить пути дальнейшего их изучения.

Многогранность взглядов ученых способствовала формированию различных, порой даже полярных подходов к определению стереотипа. При этом разные исследователи выделяют в нем те качества, которые выявляют с позиций своей области науки, анализируя такие разновидности стереотипа, как социальные, ментальные, культурные, этнокультурные, гендерные, профессиональные, стереотипы поведения, общения, речевые стереотипы и др.

Данная статья имеет теоретически-обзорный характер. В ней обобщаются различные подходы к теоретическому исследованию стереотипа. Автором отмечено, что понятие стереотипа изучается социологией, психологией и рядом наук. Также в статье выделены ведущие признаки стереотипа и проанализированы основные публикации последних лет, в которых рассматриваются стереотипы русской и китайской культуры.

Ключевые слова: стереотип, автостереотип, гетеростереотип, этностереотипы, национальные стереотипы.

Одним из понятий, привлекающих пристальное внимание современных ученых, является понятие стереотипа. Он исследуется рядом наук, в том числе и лингвистических, среди последних – этнолингвистика, когнитивная семантика, социоллингвистика. По мнению основателя польской этнолингвистической школы Е. Бартминского, который рассматривает стереотипы «в рамках антрополого-языковой концепции языковой картины мира, существующей в том или ином обществе», именно такой подход позволяет раскрыть в полной мере «познавательные основы языка, элементарные механизмы видения и интерпретации действительности человеком, нивелирует границы между понятийной и семантической системами, а значит, между языковым и ментальным. Становится возможным совместное трактование языковых и культурных явлений» [2. С. 12].

Слово «стереотип» происходит от греческого языка, где его первый компонент – стерео (στέρεός) – имеет значение «твердый, объемный», второй компонент – *typos* (τύπος) означает «отпечаток». Исходя из этимологии, стереотип истолковывают как то, что часто повторяется, чего придерживаются и чему подражают в своей деятельности.

Изучение стереотипа началось с выходом в свет книги американского социолога Уолтера Липпмана «Общественное мнение» (1922) [11]. Липпман понимал стереотип «как особую форму восприятия окружающего мира, которая напрямую влияет на чувства человека еще до того, как они им осознаются», поскольку «существует некоторая связь между событиями, происходящими извне, и сознанием, через которое они пропускаются» [11. С. 102].

Человек, пытаясь постичь окружающий мир во всех его противоречиях, создает в голове «рисунки» применительно к тем вещам и явлениям, которые он непосредственно не наблюдает, имея более или менее четкое представление (которое не обязательно может быть истинным) о части из них еще до непосредственного контакта. Стереотип, по мнению ученого, это и есть то знание о предмете, которое существует в сознании и влияет на непосредственное его восприятие индивидом; может быть довольно устойчивым, зафиксированным в определенном образе [11. С. 104]. Эти утверждения У. Липпмана предполагают, что подобные представления – стереотипы формируются под влиянием культурного окружения индивида, позволяя человеку составить представление о мире в целом, выйти за пределы своего узкого

социального, географического и политического окружения.

Кроме того, анализируя признаки, присущие стереотипу, В. Липпман убеждает, что стереотипы, по большей части, являются предубеждениями, которые управляют процессом восприятия, маркируют объекты либо как знакомые, либо как странные и необычные, углубляя различия по этому параметру: едва знакомое подано как очень близкое, а немного странное – как совершенно чужое [11. С. 104].

Основой формирования стереотипов, по мнению Анри Бергсона, является «главное стремление человека изъять из ситуации все, что в ней есть полезного, и отложить про запас как динамичную привычку, чтобы использовать ее в типичных ситуациях» [3. С. 265].

В социологии после появления теории Липпмана учение о стереотипе постепенно получило новое содержание. К примеру, В. Ядов под стереотипом понимает «схематический стандартизированный образ или представление о социальном объекте, обычно эмоционально окрашенное и обладающее высокой устойчивостью» [29. С. 134].

Социальный стереотип выражает привычное отношение человека к некоему явлению окружающей действительности, сложившемуся под влиянием социальных условий и предыдущего опыта. Именно на социальных стереотипах основывается чувство социальной солидарности, поэтому они часто не претерпевают ни изменений, ни даже коррекции.

Социологи разделяют стереотипы на две категории:

- 1) те, которые характеризуют людей как членов определенных национальных, социальных и политических групп,
- 2) те, которые регулируют отношения людей, их поведение, физические свойства, особенности внешности и тому подобное [1].

Стереотипы, выполняя социальную функцию, влияют на сознание человека, подчиняя его общепринятым нормам, законам, которые существуют в обществе, поскольку, по убеждению А.П. Садохина, в каждом человеческом коллективе есть свой набор программ, направленных на то, чтобы уравнять поведение людей, ведь неконтролируемое поведение может повлечь распад общества [22. С. 189]. Как сконцентрированное выражение общественных наставлений, социальные стереотипы выполняют функции регуляции и интеграции в жизнедеятельности индивида и социального сообщества.

К пониманию социальных стереотипов приближены трактовки стереотипов психологических, которые могут быть предметом исследования как психологов, так и социологов. Первые попытки разграничить социологический и психологический подходы к изучению стереотипов начались еще во времена В. Липпмана и продолжаются до наших дней.

Так, 1948 г. Д. Креч и Р. Крачфилд, обращая внимание на важность выделения двух раз-

личных аспектов – социально-статистического и ассоциативно-мыслительного – по проблеме исследования стереотипов, отмечали, что с социологической точки зрения стереотипы изучают относительно тенденции их распространения в обществе, что это понятие может означать также тенденцию какого-либо убеждения в неполноценности его содержания и пренебрежения объективных фактов [30. С. 131]. Второй аспект касается преимущественно психологии, в которой стереотип прежде всего рассматривают как механизм восприятия (например, М. Монтрели). При этом социальная психология акцентирует внимание на выявлении ассоциативных связей, установленных между человеческим восприятием и другими социальными уровнями сознания – памятью, интуицией, воображением [31].

Разновидностью социальных стереотипов являются стереотипы этнические, характеризующие членов этнических групп, приписывающиеся им или ассоциирующиеся с ними. В этническом стереотипе отражены, как правило, оценочные мысли о моральных, умственных, физических и других качествах представителей различных этнических сообществ. К существенным свойствам этнических стереотипов относят, прежде всего, их эмоционально-оценочный характер; во-вторых, устойчивость (правда довольно относительную) и ригидность к новой информации; в-третьих, высокую степень единства представлений членов группы как о собственной этнической группе, так и о других этнических группах. Такое понимание этнического стереотипа связано, по мнению Ю.Е. Прохорова, с тем, что их общей функцией является «выделение чужого, иного и утверждение особенности своего, своей исключительности, непохожести» [20. С. 166–167].

Как о схематической модели, программе поведения, упрощенном образе некоего явления, фиксирующем лишь некоторые, иногда несущественные черты, говорит о стереотипе А.П. Садохин [22. С. 282], делая попытку определить важнейшие особенности характера, присущие представителям разных национальностей. Для россиян, по мнению исследователя, определяющими положительными чертами являются любовь к людям, терпеливость, а отрицательными – несобранность, нежелание доводить начатое дело до конца, лень. Белорусы отмечаются честностью, добросовестным отношением к любимому делу, настойчивостью в достижении поставленной цели. Китайцы чрезвычайно трудоспособны, они терпеливые, настойчивые, выдержанные [22. С. 195–201].

Чрезвычайно важную роль в этнокультурной стереотипизации играет ориентация по национальному признаку. В.П. Гудков трактует национальный стереотип как «обобщенно-типичное представление одного народа о другом или о самом себе» [5. С. 20]. К этим качественно-оценочным представлениям относятся особенности характера людей – представителей другой культуры, другого этноса, другой национальности.

Понятие национального стереотипа коррелирует с понятием национального характера, который, по мнению С.Г. Тер-Минасовой, является не только совокупностью своеобразных, присущих только определенному народу черт, но и специфическим набором универсальных общечеловеческих наставлений [23. С. 243]. Несмотря на то, что понятия *национальный характер* и *национальный стереотип* являются близкими, все же понятие *национальный характер* является более широким, родовым, содержащим видовую категорию – национальный стереотип.

Характеризуя стереотип как явление, В.А. Маслова отводит ему роль «представителя культуры» и «опоры личности в диалоге культур». Согласно ее мнению, стереотип является «культурно-детерминированным представлением о предмете, явлении или ситуации» [16. С. 110]. Но следует учитывать тот факт, что стереотипы являются сочетанием ментального образа и вербальной оболочки [16. С. 110]. Как упрощенное и схематическое представление, которое проще всего характеризует действительность, стереотипы все же выполняют чрезвычайно важную функцию: они являются основой менталитета людей, помогают людям ориентироваться в мире. Мирвосприятие частично находится в плену языковой картины мира, которая становится для определенного этноса фундаментом всех культурных стереотипов [15. С. 111].

Носители одной лингвокультуры формируют определяющие принципы и пользуются категориями стереотипных представлений, чтобы сохранить многочисленное количество информации о представителях другого языка и другой культуры. При этом обучение языку в процессе социализации является навязыванием человеку определенных стереотипов вместе с особым способом мировоззрения и интерпретации опыта, свойственным каждому языку.

В когнитивной лингвистике стереотип рассматривают как «стандартное мнение о социальных группах или отдельных лицах как представителей этих групп» [6. С. 177]. Некоторые исследователи даже вводят в науку понятие когнитивного стереотипа, под которым понимают «самые стандартные представления, связанные с употреблением тех или иных клише, цитат, идиом, названий, знакомых носителям языка и характерных для определенного национального дискурса» [17. С. 59]. Их ассоциируют с привычным контекстом употребления.

Использование когнитивных стереотипов в других ситуациях, а также нарушение устойчивости словосочетаний в них ведет к изменению стереотипов, сложившихся в ментальных представлениях носителей языка.

Когнитивный стереотип в первую очередь связан с мышлением и поэтому коррелирует с картиной мира. Языковая картина мира и языковой стереотип соотносятся как часть и целое. На взаимосвязь между стереотипом и языковой карти-

ной мира указывает ряд исследователей [19; 20; 15 и др.]. Так, Е. Бартминский считает, что с позиций лингвиста стереотипизация должна охватывать «всю картину мира, как образ вещи, так и образ человека» [2. С. 12].

Характеризуя стереотип, с одной стороны, как явление языка и речи, а с другой, – как культурологический феномен, В.А. Маслова замечает, что стереотип – это «фрагмент концептуальной картины мира, ментальная «картинка», устойчивое культурно-национальное представление о предмете или ситуации» [16. С. 110].

Давая определение стереотипу, В.В. Красных не только связывает его с концептуальной картиной мира, но и подчеркивает национально-культурную маркированность. Стереотипом, по мнению исследовательницы, является определенная структура ментально-лингвального комплекса, которую формирует инвариантная совокупность валентных связей, приписывающих этой единице и репрезентирующих образ-представление феномена, стоящего за ней, в его [образ-представление] национально-культурной маркированности при определенной предсказуемости направленных ассоциативных связей [8. С. 9–10]. Эти ассоциативные связи автор называет векторами ассоциаций. В содержательном плане В.В. Красных рассматривает стереотип как фрагмент концептуальной картины мира, «устойчивый, минимизированно-инвариантный, обусловленный национально-культурной спецификой образ-представление о предмете или ситуации, причем не о конкретном предмете или конкретной ситуации, когда-либо имевших место и приобретших статус прецедентного феномена, но о предмете или ситуации «в целом»» [8. С. 10].

Стереотипы и стереотипные представления сопровождают человека на протяжении всей его жизни, отражая этапы его жизненного пути и развития, определяя ситуативное поведение и морально-этические наставления. Стереотипы являются одним из способов декларации нравственных законов общества, средством воспитания и адаптации индивида к условиям культурной среды, способствуют устойчивости отношений в определенной социальной группе.

Стереотипизацию содержания и структуры общения Ю.Е. Прохоров связывает с этнокультурными особенностями общения, социальным статусом личности как основы коммуникации, национально-культурной спецификой организации речевого общения [20. С. 67].

Далее обратимся к особенностям изучения современными исследователями русских и китайских стереотипов в сопоставительном аспекте.

Изучению русских и китайских стереотипов (как правило, в сопоставительном аспекте) сегодня занимается немало ученых. В рамках нашего исследования отметим труды таких лингвистов, как Чжан Жуньмэй, Чэнь Яо, Ван Хуэй, Лю Юэ, Ма Сянфэй, Т.В. Хрущева, А.А. Рожкова, И.Г. Насталовская. В их работах внимание уделяется раз-

ным областям изучения стереотипов, по большей части в прикладном аспекте.

Так, статьи русских исследователей посвящены изучению авто- и гетеростереотипов представителей двух наций. При этом под автостереотипами понимают «стереотипы, отражающие то, что люди думают сами о себе», а под гетеростереотипами – «стереотипные представления, относящиеся к другому народу» [24].

Т.В. Хрущева, изучая гетеростереотипы русских и китайцев, обращает внимание на 25 наиболее часто встречающихся гетеростереотипов о представителях двух наций. В рамках исследования было проведено анкетирование, в результате чего русские не согласились примерно с половиной стереотипов о китайцах, а китайцы не согласились всего с 6–7 стереотипами о русских из 25 предложенных.

Автор приходит к выводу, что стереотипы играют важную роль в межкультурной коммуникации, что при их анализе необходимо учитывать как «отрицательные, так и положительные психологические последствия стереотипизации» [24].

В статье И.Г. Насталовской проводится полевой анализ авто- и гетеростереотипов. На основе анкетирования респондентов автор работы строит ассоциативное поле стереотипов в русской и китайской лингвокультурах. Она обращает внимание, что большинство гетеростереотипов с обеих сторон имеют положительный характер, но есть и отрицательные (например, китайцы указывают на резкость и грубость русских, а русские – на странность китайцев). Аналогично обстоит дело и с автостереотипами: по большей части и русские, и китайцы обращают внимание на положительные стереотипы о своей нации, но не обходят внимание и отрицательные.

Обращает на себя внимание то, что автор исследования охватывает в анкетировании разные стороны жизни народов: ее интересуют ассоциативные поля «Внешность», «Ценности и пристрастия», «Национальный характер».

И.Г. Насталовская приходит к выводу о том, что данные, полученные в ходе эксперимента, могут стать основой для прогнозирования «межнациональной напряженности и гармонизации межкультурного общения» [18].

А.А. Рожкова сосредоточена на таком аспекте исследований, как источники гетеростереотипов китайцев о русских. Она обращает внимание на китайские учебники по русскому языку издательства «Восток» и отмечает, что в этих учебниках представлены не все способы воплощения стереотипов (если принимать во внимание классификацию Л.П. Крысина). А.А. Рожкова фиксирует частотность стереотипов из рассматриваемых учебников, отмечая, что наиболее представлены здесь «стереотипы, связанные с характером русских, с географическим с положением России и климатом, а также с особой миссией России на мировой арене» [21. С. 64].

Как видим, рассмотренные выше работы русских исследователей по большей части носят обобщающий характер, касаясь стереотипов представителей двух стран в целом.

Что же касается исследований китайских ученых, здесь наблюдаем интерес к более узким аспектам изучения стереотипов. Так, Чжан Жуньмэй сосредоточился на исследовании этнокультурных стереотипов. Она обращает внимание на то, что «этнокультурные стереотипы в большинстве случаев являются неточными, искаженными представлениями о другом народе – это обнаруживается, например, в противоположности признаков, которые имеют как постоянный, так и временный характер, или вообще отрицаются, т.е. противопоставлены друг другу: китайцы шумные (всегда шумят) и тихие (не любят шум, иногда молчаливы)» [25–26]. К такому выводу исследователь приходит на основе эксперимента – анкетирования китайских студентов. В статье внимание автора сосредоточено на стереотипных представлениях китайцев о русских, обратный эксперимент в рамках данного исследования он не проводит.

Чэнь Яо в своем диссертационном исследовании сосредоточена на социопсихистическом исследовании этногендерных стереотипов. В основе диссертации лежит кросс-групповой социопсихистический эксперимент.

Интерес именно к этногендерному аспекту исследований автор объясняет особой актуальностью этнических и гендерных стереотипов, которые «являются наиболее значимыми параметрами социальной идентичности человека» [27. С. 4].

Автор диссертации приходит к выводу о различном восприятии гендерных аспектов русскими и китайцами, но при этом играет роль и гендерная принадлежность респондентов: «при кросс-групповой оценке этногендерных групп взаимодействие этнического и гендерного факторов носит сложный характер: этнический фактор оказывается более значимым для китайцев; гендерный фактор – для русских женщин; ни этнический, ни гендерный фактор не значимы для русских мужчин» [27. С. 7].

Ван Хуэй [4] также обращает внимание на гендерный аспект исследования, но он сосредоточен на словесных ярлыках (под которыми понимает слова или словосочетания, несущие в себе особую коннотацию). Проанализировав ряд таких ярлыков в гендерном контексте, автор приходит к выводу, что существуют как сходства, так и различия в стереотипных представлениях русских и китайцев о внешности и характере мужчин и женщин. Сходства обусловлены по большей части одинаковыми ценностями в двух культурах, в то время как различия – значительной разницей между двумя культурами.

Исследования Лю Юэ [12] и Ма Сянфэй [13] имеют еще более узкий характер: в первом внимание уделено паремиям с компонентом – названием инструментов для шитья и вязания, во втором – представлениям русских и китайцев об осад-

ках. Лю Юэ обращает особое внимание на то, что паремии тесно связаны с языком культурой любого этноса, а следовательно, играют важную роль в исследовании стереотипов. Оба автора приходят к выводу как о сходствах, так и о различиях в восприятии тех или иных стереотипов. При этом сходства обусловлены универсальностью отдельных представлений народов, а различия – спецификой их культур.

Выводы и перспективы дальнейших исследований. Проанализировав взгляды ученых на проблему стереотипа, можно констатировать, что в трактовке этого явления и сегодня нет единства относительно социальной природы, функции, роли и места стереотипов в обществе. Каждая отрасль научного знания, в которой функционирует стереотип, выделяет в нем те существенные признаки и свойства, которые выделяют это явление среди других. Основными признаками стереотипа, общими для различных сфер научного знания, которые его изучают, являются схематичность, стандартизованность представления об определенном объекте; эмоциональная окраска; устойчивость. Стереотипизация явлений связана непосредственно с восприятием языковой картины мира, которая у каждого этноса является специфической.

Современная лингвистическая наука в плане сопоставления стереотипов русских и китайцев сосредоточена на различных аспектах. Однако нельзя не отметить, что каждый из перечисленных выше исследователей работает в достаточно узком направлении, в то время как перспективным является комплексное изучение русско-китайских стереотипов, на чем и будут сосредоточены наши дальнейшие исследования.

Литература

1. Аберкромби Н. Социологический словарь = Dictionary of Sociology / Николас Аберкромби, Стивен Хилл, Брайан С. Тернер; С.А. Ерофеев (ред. пер. с англ.). – Казань: Изд-во Казанского ун-та, 1997. – 420 с.
2. Бартминский Е. Этноцентризм стереотипа. Польские и немецкие студенты о своих соседях / Е. Бартминский // Славяноведение. – 1997. – № 1. – С. 12–24.
3. Бергсон А. Творческая эволюция; Материя и память / Анри Бергсон. [Перевод с фр.]. – Мн.: Харвест, 1999. – 1407 с.
4. Ван Х. Гендерные стереотипы в словесных ярлыках в современном российском и китайском обществе // МНИЖ. 2017. № 8–1 (62). URL: <https://cyberleninka.ru/article/n/gendernye-steriotipy-v-slovesnyh-yarlykah-v-sovremennom-rossijskom-i-kitayskom-obschestve> (дата обращения: 19.09.2023).
5. Гудков В.П. Стереотип России и русских в сербской литературе / В.П. Гудков // Вестник Московского университета. Серия 9. Филология. – 2001. – № 2. – С. 20–24. 6. Гумилев Л.Н. Этногенез и биосфера Земли / Л.Н. Гумилев. – М., 1992.
6. Демьянков В.З. Стереотип // Краткий словарь когнитивных терминов / Кубрякова Е.С., Демьянков В.З., Панкрац Ю.Г., Лузина Л.Г. [Под общей редакцией Е.С. Кубряковой]. – М.: Филологический факультет МГУ им. М.В. Ломоносова, 1996. – С. 177–179.
7. Королев С.И. Психологическая ориентация в этнопсихологии. Механизмы субъективации / С.И. Королев // Психологические механизмы регуляции социального поведения. – М., 1979. – С. 20–43.
8. Красных В.В. Точки над *i* или многоточие?.. (к вопросу о современной научной парадигме) / В.В. Красных // Язык, сознание, коммуникация: Сборник статей / [В. Красных, А. Изотов [отв. ред.]. – М.: МаксПресс. – 2001. – В. 16. – С. 5–12.
9. Красных В.В. Этнопсихоллингвистика и лингвокультурология: Курс лекций. М.: ИТДГК «Гнозис», 2002. 284 с.
10. Красных В.В. Этнопсихология и лингвокультурология: Курс лекций / В.В. Красных. – М.: ИТДГК «Гнозис», 2002. – 284 с.
11. Липпман У. Общественное мнение / Уолтер Липпман: [пер. с англ.. Т.В. Барчунова]. – М.: Институт Фонда «Общественное мнение», 2004. – 384 с.
12. Лю Юэ. Отражение национальных стереотипов в паремиях с компонентом – названием инструментов для шитья и вязания в русской лингвокультуре на фоне китайской // Филологические науки. Вопросы теории и практики Philology. Theory & Practice. 2022. Том 15. Выпуск 12. С. 3849–3853
13. Ма Сянфэй. Стереотипные представления об осадках в русской лингвокультуре на фоне китайской: на материале устойчивых выражений: диссертация ... кандидата филологических наук: 10.02.01 / Ма Сянфэй; [Место защиты: С.-Петерб. гос. ун-т]. – Санкт-Петербург, 2018. – 171 с.
14. Маслова В.А. Введение в когнитивную лингвистику: [учеб. пособие для филологов] / Валентина Авраамовна Маслова. – 3-е изд., испр. – М.: Флинта; Наука, 2007. – 294 с.
15. Маслова В.А. Культурная коннотация как экспонент культуры в языковом знаке / В.А. Маслова // Этносоциоллингвистика: [Хрестоматия / Авт.-сост. Н.И. Коновалова]. – Екатеринбург, 2004. – С. 98–115.
16. Маслова В.А. Лингвокультурология: [учеб. пособие] / Валентина Авраамовна Маслова. – М.: Academia, 2001. – 208 с.
17. Менджерицкая Е.О. Когнитивные стереотипы и их обыгрывание в дискурсе качественной прессы / Е.О. Менджерицкая // Язык, сознание, коммуникация: [Сборник статей] / [В. Красных, А. Изотов [отв. ред.]. – М.: МаксПресс. – 2000. – В.15. – С. 59–61.

18. Насталовская И. Г. АВТО- И ГЕТЕРОСТЕРЕОТИПЫ О ПРЕДСТАВИТЕЛЯХ РУССКОЙ И КИТАЙСКОЙ КУЛЬТУР // Вестник ЮУрГУ. Серия: Лингвистика. 2022. № 4. URL: <https://cyberleninka.ru/article/n/avto-i-geterostereotypy-o-predstavatelyah-russkoy-i-kitayskoy-kultur> (дата обращения: 17.09.2023).
19. Попова З.Д. Когнитивная лингвистика: [учебное изд.] / З.Д. Попова, И.А. Стернин. – М.: АСТ; Восток–Запад, 2007. – 314 с.
20. Прохоров Ю.Е. Национальные социокультурные стереотипы речевого общения и их роль в обучении русскому языку иностранцев / Юрий Евгеньевич Прохоров. – 4-е изд., стер. – М.: КомКнига, 2006. – 224 с.
21. Рожкова А.А. Авто- и гетеростереотипы в китайской и русской лингвокультурах / А.А. Рожкова. – Текст: электронный // Русский язык и лингвокультура в сопоставительном аспекте: Тезисы докладов ежегодной международной конференции кафедры русского языка для иностранных учащихся Уральского федерального университета. – Екатеринбург: ООО «Издательский дом «Ажур»», 2021. – С. 62–64.
22. Садохин А.П. Этнология: [учебник] / Александр Петрович Садохин. – М.: Гардарики, 2008. – 287 с.
23. Тер-Минасова С.Г. Роль языка в формировании личности. Язык и национальный характер // Этносоциоллингвистика: [Хрестоматия] / [Авт.-сост. Н.И. Коновалова]. – Екатеринбург, 2004. – С. 241–249.
24. Хрущева Т.В. Роль стереотипов в межкультурной коммуникации (на примере гетеростереотипов о русских и китайцах) // Теория языка | Филологический аспект № 12 (20) Декабрь, 2016. <https://scipress.ru/philology/articles/rol-stereotipov-v-mezhkulturnoj-kommunikatsii-na-primere-geterostereotipov-o-russkikh-i-kitajtsakh.html?ysclid=lmnnlwne8488079927>
25. Чжан Жуньмэй. ЭТНОКУЛЬТУРНЫЕ СТЕРЕОТИПЫ КАК АДАПТИВНЫЙ МЕХАНИЗМ В МЕЖКУЛЬТУРНОЙ КОММУНИКАЦИИ (на примере этнокультурных стереотипов носителей китайского языка о русских) // Материалы Международной научной конференции «Один пояс – один путь. Лингвистика взаимодействия» (Екатеринбург, 16–21 октября 2017 г.). – С. 141–148.
26. Чжан Жуньмэй. Языковая репрезентация этнокультурных стереотипов носителей русского языка о китайцах // Вопросы психоллингвистики. 2017. № 3 (33). URL: <https://cyberleninka.ru/article/n/yazykovaya-reprezentatsiya-etnokulturnyh-stereotipov-nositeley-russkogo-yazyka-o-kitajtsah> (дата обращения: 17.09.2023).
27. Чэнь Яо. Этногендерные стереотипы китайцев и русских: кросс-групповое социоллингвистическое исследование: автореферат дис. ... кандидата филологических наук: 10.02.19 / Чэнь Яо; [Место защиты: ФГАОУ ВО «Пермский государственный национальный исследовательский университет»]. – Пермь, 2022. – 19 с.
28. Этнические стереотипы поведения / [Под ред. А.К. Байбурина]. – Л.: Наука. ЛО, 1985. – 325 с.
29. Ядов В. Социальный стереотип / В. Ядов // Философская энциклопедия. – М.: Советская энциклопедия, 1970. – С. 134.
30. Kretch D. Theory and problems of social psychology / D. Kretch, R. Crutchfield. – N.Y.; Toronto; L., 1948. – 639 p.
31. Montrelay M. Le double statut, flotant et fragmentaire de l'inconscient / M. Montrelay // *Sciences et symboles*. – 1986. – P. 85–101.

THE PROBLEM OF STUDYING THE STEREOTYPE BY MODERN SCIENCE: PROSPECTS OF THE STUDY OF NATIONAL STEREOTYPES IN THE RUSSIAN AND CHINESE LANGUAGES

Pei Haitong

Heilongjiang University

The purpose of this article is to comprehensively analyze aspects of the study of the stereotype as a general scientific phenomenon, to identify the features of the study of Russian-Chinese stereotypes, to determine ways to further study them.

The diversity of scientists' views contributed to the formation of various, sometimes even polar approaches to the definition of a stereotype. At the same time, different researchers distinguish in it those qualities that they identify from the standpoint of their field of science, analyzing such types of stereotype as social, mental, cultural, ethno-cultural, gender, professional, behavior, communication, speech stereotypes, etc.

This article has a theoretical overview character. It summarizes various approaches to the theoretical study of the stereotype. The author notes that the concept of stereotype is studied by sociology, psychology and a number of sciences. The article also highlights the leading signs of the stereotype and analyzes the main publications of recent years, which consider the stereotypes of Russian and Chinese culture.

Keywords: stereotype, autostereotype, heterostereotype, ethnostereotypes, national stereotypes.

References

1. Abercrombie N. Sociological Dictionary = Dictionary of Sociology / Nicholas Abercrombie, Stephen Hill, Brian S. Turner; S.A. Erofeev (ed. translation from English). – Kazan: Kazan University Publishing House, 1997. – 420 p.
2. Bartminsky E. Ethnocentrism of the stereotype. Polish and German students about their neighbors / E. Bartminsky // *Slavic Studies*. – 1997. – No. 1. – P. 12–24.
3. Bergson A. Creative evolution; Matter and memory / Henri Bergson. [Translation from French]. – Mn.: Harvest, 1999. – 1407 p.
4. Wang H. Gender stereotypes in verbal labels in modern Russian and Chinese society // *MNIZH*. 2017. No. 8–1 (62). URL: <https://cyberleninka.ru/article/n/gendernye-stereotypy-v-slovesnyh-yarlykah-v-sovremennom-rossiyskom-i-kitayskom-obschestve> (date of access: 09/19/2023).
5. Gudkov V.P. Stereotype of Russia and Russians in Serbian literature / V.P. Gudkov // *Bulletin of Moscow University. Series 9. Philology*. – 2001. – No. 2. – P. 20–24.
6. Gumilev L.N. Ethnogenesis and biosphere of the Earth / L.N. Gumilev. – M., 1992.
6. Demyankov V.Z. Stereotype // Brief dictionary of cognitive terms / Kubryakova E.S., Demyankov V.Z., Pankrats Yu.G., Luzina L.G. [Under the general editorship of E.S. Kubryakova]. – M.: Philological Faculty of Moscow State University, M.V. Lomonosova, 1996. – P. 177–179.
7. Korolev S.I. Psychological orientation in ethnopsychology. Mechanisms of subjectification / S.I. Korolev // *Psychological mechanisms of regulation of social behavior*. – M., 1979. – P. 20–43.
8. Krasnykh V.V. Dots over i or ellipses?.. (to the question of the modern scientific paradigm) / V.V. Krasnykh // *Language, con-*

- sciousness, communication: Collection of articles / [V. Krasnykh, A. Izotov [rep. ed.]. – M.: MaxPress. – 2001. – V. 16. – P. 5–12.
9. Krasnykh V.V. Ethnopsycholinguistics and linguoculturology: Course of lectures. M.: ITDGK "Gnosis", 2002. 284 p.
 10. Krasnykh V.V. Ethnopsychology and linguoculturology: Course of lectures / V.V. Reds. – M.: ITDGK "Gnosis", 2002. – 284 p.
 11. Lippman W. Public opinion / Walter Lippman: [trans. from English. T.V. Barchunov]. – M.: Institute of the Public Opinion Foundation, 2004. – 384 p.
 12. Liu Yue. Reflection of national stereotypes in proverbs with a component – the name of tools for sewing and knitting in Russian linguistic culture against the background of Chinese // *Philological Sciences. Questions of theory and practice Philology. Theory & Practice*. 2022. Volume 15. Issue 12. P. 3849–3853
 13. Ma Xiangfei. Stereotypical ideas about sediments in Russian linguistic culture against the background of Chinese: on the material of set expressions: dissertation ... Candidate of Philological Sciences: 02.10.01 / Ma Xiangfei; [Place of protection: St. Petersburg. state University]. – St. Petersburg, 2018. – 171 p.
 14. Maslova V.A. Introduction to cognitive linguistics: [textbook. manual for philologists] / Valentina Avraamovna Maslova. – 3rd ed., rev. – M.: Flint; Science, 2007. – 294 p.
 15. Maslova V.A. Cultural connotation as an exponent of culture in a linguistic sign / V.A. Maslova // *Ethnosociolinguistics: [Anthology / Auth.-comp. N.I. Konovalov]*. – Ekaterinburg, 2004. – pp. 98–115.
 16. Maslova V.A. Linguoculturology: [textbook. manual] / Valentina Avraamovna Maslova. – M.: Academia, 2001. – 208 p.
 17. Mendzheritskaya E.O. Cognitive stereotypes and their playing out in the discourse of quality press / E.O. Mendzheritskaya // *Language, consciousness, communication: [Collection of articles] / [V. Krasnykh, A. Izotov [rep. ed.]. – M.: MaxPress. – 2000. – V.15. – pp. 59–61.*
 18. Nastalovskaya I. G. AUTO- AND HETEROSTEREOTYPES ABOUT REPRESENTATIVES OF RUSSIAN AND CHINESE CULTURES // *Bulletin of SUSU. Series: Linguistics*. 2022. No. 4. URL: <https://cyberleninka.ru/article/n/avto-i-geterostereotipy-o-predstaviteleyah-russkoy-i-kitayskoy-kultur> (date of access: 09/17/2023).
 19. Popova Z.D. Cognitive linguistics: [textbook]. / Z.D. Popova, I.A. Sternin. – M.: AST; East–West, 2007. – 314 p.
 20. Prokhorov Yu.E. National sociocultural stereotypes of speech communication and their role in teaching the Russian language to foreigners / Yuri Evgenievich Prokhorov. – 4th ed., erased. – M.: KomKniga, 2006. – 224 p.
 21. Rozhkova A.A. Auto- and heterostereotypes in Chinese and Russian linguistic cultures / A.A. Rozhkova. – Text: electronic // Russian language and linguistic culture in a comparative aspect: Abstracts of reports of the annual international conference of the Russian language department for foreign students of the Ural Federal University. – Ekaterinburg: LLC Publishing House "Azbur", 2021. – P. 62–64.
 22. Sadokhin A.P. Ethnology: [textbook] / Alexander Petrovich Sadokhin. – M.: Gardariki, 2008. – 287 p.
 23. Ter-Minasova S.G. The role of language in the formation of personality. Language and national character // *Ethnosociolinguistics: [Anthology] / [Auth.-comp. N.I. Konovalov]*. – Ekaterinburg, 2004. – pp. 241–249.
 24. Khrushcheva T.V. The role of stereotypes in intercultural communication (on the example of heterostereotypes about Russians and Chinese) // *Theory of language | Philological aspect* No. 12 (20) December, 2016. <https://scipress.ru/philology/articles/rol-stereotipov-v-mezhkulturnoj-kommunikatsii-na-primeregeterostereotipov-o-russkikh-i-kitajtsakh.html?ysclid=lmnnl-wne8488079927>
 25. Zhang Runmei. ETHNOCULTURAL STEREOTYPES AS AN ADAPTIVE MECHANISM IN INTERCULTURAL COMMUNICATION (on the example of ethnocultural stereotypes of Chinese speakers about Russians) // *Proceedings of the International Scientific Conference "One Belt – One Road. Linguistics of interaction"* (Ekaterinburg, October 16–21, 2017). – pp. 141–148.
 26. Zhang Runmei. Linguistic representation of ethnocultural stereotypes of Russian speakers about the Chinese // *Questions of psycholinguistics*. 2017. No. 3 (33). URL: <https://cyberleninka.ru/article/n/yazykovaya-reprezentatsiya-etnokulturnyh-stereotipov-nositeley-russkogo-yazyka-o-kitajtsah> (date of access: 09/17/2023).
 27. Chen Yao. Ethnogender stereotypes of Chinese and Russians: cross-group sociolinguistic research: abstract of thesis. ... Candidate of Philological Sciences: 02.10.19 / Chen Yao; [Place of defense: Federal State Autonomous Educational Institution of Higher Education "Perm State National Research University"]. – Perm, 2022. – 19 p.
 28. Ethnic stereotypes of behavior / [Ed. A.K. Bayburina]. – L.: Science. LO, 1985. – 325 p.
 29. Yadov V. Social stereotype / V. Yadov // *Philosophical Encyclopedia*. – M.: Soviet Encyclopedia, 1970. – P. 134.
 30. Kretch D. Theory and problems of social psychology / D. Kretch, R. Crutchfield. – N.Y.; Toronto; L., 1948. – 639 p.
 31. Montrelay M. Le double statut, flotant et fragmeniaire de l'inconscient / M. Montrelay // *Sciencen et symboles*. – 1986. – R. 85–101.

Семантика вежливости в ситуациях побудительного характера в русском и персидском языках (на примере функциональной грамматики)

Резван Хасан-заде,

к. филол. наук, старший преподаватель, Университет имени Шахид Бехешти
E-mail: re_hassanzadeh@sbu.ac.ir

В статье проводится сопоставительный анализ перформативных высказываний в рамках категории вежливости в русском и персидском языках. Актуальность исследования обусловлена тем, что побудительные речевые акты аспекта вежливости в обеих лингвокультурах рассматриваются в рамках функциональной грамматики и ее ключевого понятия – функционально-семантическое поле. Материалом для исследования послужили наиболее нейтральные и наиболее частотные формулы перформативных высказываний русского и персидского языков, употребляемые при просьбе, приглашении, совете, утешении, регулирующие взаимодействие коммуникантов в обществе. Выявлены общие и отличительные черты речевых актов вежливости, используемые носителями обоих языков. Изучение синтаксических средств речевых актов категории вежливости осуществляется посредством метода лингвистического наблюдения и описания, сопоставительного метода, метода семантико-синтаксического анализа, а также социолингвистического анализа синхронного состояния речевого этикета.

Ключевые слова: русский язык, персидский язык, категория вежливости, функциональная грамматика, перформативные высказывания.

В Лингвистическом энциклопедическом словаре функциональная грамматика трактуется как «разновидность грамматики, имеющая объектом изучения функции единиц строя языка и особенности их функционирования ...» [1]. Согласно Бондарко А. В. «...особенность функциональной грамматики заключается в комплексном и интегрирующем подходе, при котором за основу берутся семантические категории грамматики и семантические функции, объединяющие разноуровневые языковые средства» [2].

В русской лингвистической традиции функциональные аспекты грамматики были представлены еще с 19-ого века и получили освещение в трудах И.А. Бодуэна де Куртенэ, К.С. Аксакова, А.А. Потебни, О. Есперсена, А.А. Шахматова, А.М. Исследования М.В. Всеволодовой, Д.Н. Шмелева, Г.А. Золотовой сыграли важную роль в области развития разных функционально-синтаксических концепций.

Концепт вежливости в качестве коммуникативно-прагматической категории широко освещался в работах В.Ф. Васильевой, Н.И. Формановской, Е.А. Земской, Л.Л. Ермаковой, А.В. Шаронова, Д. Чеснокова.

Изучая способы выражения понятия вежливости целесообразно обратиться к термину функциональной грамматики функционально-семантическое поле. «Функционально-семантическое поле – это двустороннее единство, включающее содержательную и формальную стороны, другими словами единство плана содержания и выражения. Единство это организуется грамматическими средствами языка вместе со словообразовательными, лексическими, лексико-грамматическими элементами, которые взаимодействуют с данными грамматическими средствами и относятся к той же самой семантической области» [3].

Функционально-семантическое поле вежливости в русском и персидском языках не обладает моноцентрическим полем как это свойственно категории побуждения, которое опирается на морфологическую категорию наклонения. Следовательно, по своей структуре поле вежливости относится к полю с гетерогенным ядром. По О.А. Васильевой ядро поля вежливости составляют «вежливые слова» – наиболее универсальные лексические единицы. Периферия поля вежливости представлена косвенными высказываниями, приобретающими иллокутивную силу вежливых речевых актов только в определенных контекстах [4]. Луцева О.А. относит к полю вежливости средства, принадлежащие различным языковым уровням: фонетические (интонация и просодика), лексические, морфологи-

ческие (лицо, число, наклонение) и синтаксические [5].

Ближайшую периферию функционально-семантического поля вежливости в русском и персидском языках составляют обращения и перформативные высказывания (просьба, приглашение, совет, утешение, извинения, директивы, приветствие, благодарность, прощение). Последующие слои периферии поля вежливости в русском языке составляют глагольное наклонение, глагольный вид, глагольное лицо, регулятивы, к числу которых относятся социальные, служебно-профессиональные, родственные, возрастные, эмоционально-экспрессивные и по признаку места жительства, а также частицы, эвфемизмы, невербальные средствами выражения вежливости. В персидском языке в зависимости от условий коммуникации и коммуникативных намерений последующие слои периферии поля вежливости составляют местоимение «Вы», глагольное лицо, глагольное наклонение, актуализаторы вежливости, эвфемизмы, частицы, а также регулятивы, обслуживающие категорию вежливости.

В теории речевых актов перформативное высказывание является центральным понятием. В побудительных речевых актах, связанных напрямую с вежливостью прагматическое значение «Я хочу, чтобы ты выполнили то» реализуется речевыми актами командой, приказом, просьбой, приглашением, советом, утешением, предложением и пр.

И.В. Головина называет все побудительные акты директивными, выделяя в них три основных типа:

- прескриптивные директивы, т.е. предписывающие действия (приказ, распоряжение);
- реквестивные, т.е. побуждение к действию, совершаемому в интересах говорящего (просьба, приглашение, собственно побуждение);
- суггестивные, т.е. выражающие совет, предложение [6].

Н.И. Формановская при классификации побудительных речевых актов с учетом наличия или отсутствия высокого статуса и власти говорящего выделяет инъюнктивы (приказ, команда, требование, распоряжение, предписание, разрешение и пр.) и не инъюнктивы [7]. Не инъюнктивы классифицируются в свою очередь на реквестивы (просьба, увещивание, мольба и пр.т.е. действия, совершаемые в пользу говорящего) и адвезивы (совет, рекомендация, инструкция, предложение, приглашение) [8].

Перейдем к рассмотрению семантики вежливости в побудительных ситуациях в русском и персидском языках.

Просьба

В русском и персидском языках набор моделей речевых высказываний, обслуживающий речевой акт «просьбу» весьма разнообразный. В рамках синтаксической структуры речевые акты просьбы в русском и персидском языках способны выражаться посредством побудительных, повествовательных, вопро-

сительных, простых/сложных, распространенных/нераспространенных предложений.

Как в русском, так и в персидском языках императив является основным средством выражения просьбы. Под просьбой понимается побудительный речевой акт, предполагающий действие, совершаемое слушающим в интересах говорящего. По убеждению Н.И. Формановской: «императивно выраженная просьба в общении может «прочитываться» адресатом с точки зрения той или иной степени внимания, вежливости, мягкости или требовательности, проявленных к нему» [7]. Следовательно, в зависимости от лингвистических и экстралингвистических факторов императивная просьба может иметь разную иллокутивную силу.

В русском языке для снижения категоричности высказывания и восстановления вежливых отношений между коммуникантами существует целый ряд средств: это прежде всего маркер вежливости «*пожалуйста*», местоимения *ты* и *Вы*, ласкательно-уменьшительные формы обращений типа *доченька*, *сынок*. Аналогичные средства широко применяются и в персидском языке: маркер вежливости *افطل* пожалуйста, местоимения *تو* ты и *امش* вы, ласкательные формы обращений типа *دوخت* доченька, *میرسپ* сынок и пр. Мать-сыну: *سینوک*, *پسپی* часочек *پاوخ* *یتعاس کی مکرسپ/میرسپ*

Несмотря на наличие императива просьба, выраженная при помощи данных суффиксов даже без маркера вежливости *пожалуйста* звучит очень мягко и вежливо. В персидском языке в отличие от русского ласкательно-уменьшительные слова с предметным значением типа *местечко*, *глазки*, *ротик* и пр. не используются. Но несмотря на их отсутствие ласкательное слово *مکرسپ/میرسپ* сыночек полностью является достаточным для снижения категоричности и подобный вид обращения – просьбы весьма распространен в иранской культуре.

Маркированные высказывания типа *Окажите любезность*; *سداپی ایامرفب تی ان ع/دی نک فطل*; *Сделайте одолжение/милость*; *یب اوٹ کی/دی ایامرفب تب ح*; *Не считите за труд*; *بتم حز ی*; *Будьте добры*; *امش ی ارب رگا* Если вас не затруднит *دینک فطل* являются по своей сути реквестивными и нацелены не на смягчение просьбы, а наоборот на ее интенсификацию. Несмотря на императивный характер данных конструкций, они не воспринимаются как нарушение этикетных норм, а наоборот, трактуются как социальные поглаживания.

В русском языке просьба, выраженная в сослагательном наклонении самая вежливая форма просьбы, в СВ – самая жесткая: *Я попросил бы вас выйти* *نوتزا مه اوخ یم نوریب دیرب* [9]. Но в то же время интересно отметить конструкцию *просить* + частица «*бы*», отражающую реальную модальность в значении «здесь» и «сейчас» *Я просил бы вас сделать это*. *دیبدهب ماجنا ور راک نی ا مک مه اوخ یم امش زا*. В отличие от значительно смягченной, вежливой просьбы *Я хотел бы попросить вас* *نوتزا متساوخ یم* имеет оттенок категоричности и от части требования [10]. Учитывая то, что в персидском

языке категория вида не получила четкого грамматического выражения и свое воплощение находит в тесном переплетении с категориями времени и наклонения то просьбы, выраженные в примерах *Я попросил бы вас выйти, Я просил бы вас сделать это* (СВ-НСВ) в персидском языке передаются посредством перефразирования этих предложений с русского языка на персидский язык. В предложении *Я хотел бы вас попросить* наряду со связательным наклонением глагол «хотеть» میخواستن придает просьбе смягченный и вежливый оттенок.

Как в русском языке, так и в персидском просьба также способна выражаться в рамках вопросительных высказываний в виде объективно-ориентированных и субъективно-ориентированных вопросов. Примером объективно-ориентированных вопросов служат предложения, типа: *Не подскажите, как пройти в библиотеку?* بابتک مې مشیم یروچ؟ *Не сможешь мне заполнить анкету?* و مدعاق نیای مشیم ای نوت می؟ *Подобная просьба о действии с точки зрения семантики ориентирована на намерение и возможность адресата совершить действие. Особый интерес представляют также объективно-ориентированные вопросительные конструкции, выражающиеся в утвердительной или отрицательной форме, в изъявительном и сослагательном наклонении *Ты (не) мог бы объяснить мне это правило?* و مدعاق نیای مشیم ای نوت می؟ *Просьба в рамках вопросительных высказываний с частицей «не» отличается большей степенью вежливости так, как предоставляет адресату возможность выбора.**

Просьба-разрешение выражается посредством субъективно-ориентированных высказываний *Я могу взять твою машину?* در یرگب و تن یشام من و توت می؟ *Или же посредством безличных конструкций *Можно (мне) сделать это?* مېدب ماجنا و نیای مشیم؟*

Конструкция типа (прошу) ради + сущ. в Р.п. распространены как в русском, так и в персидском языке ради бога/ ради всего святого/ради детей/ по старой памяти и пр. *Пожалей ради бога!* و رت نک مچر ادخ

Конструкции *Не смею просить; (уж) (и) не знаю, как просить; не знаю, как и начать (сказать)* یروچ مې نود یم مگی، مردان ار اضاقت نیای تارچ (سکازت) میندادب ... دروم رد ار امش رظن می توستن اوخ *имеют следующую семантику «мне (говорящему) неудобно, неловко обременять тебя просьбой», компонент «вины» (за то, что беспокою).*

Конструкции *хотел(а) + инфинитив, хотел(а) бы + инфинитив*, в рамках своеобразной формы, выдвигающие желание говорящего: *Хотелось бы узнать ваше мнение о ...* یم ناکم تروص رد ... مینادب ... دروم رد ار امش رظن می توستن اوخ

Конструкция *(тебе) не трудно + инфинитив*, в которой говорящий понимает, что для выполнения его просьбы адресат должен затратить определенные усилия, но надеется, что его просьба не потребует от партнера по общению большого напряжения сил: *Тебе не трудно взять вещи из химчистки?* زار اسابل مک تسی ن تمحز/تسخس تارب؟ *یریریگب یریوشکشخ*

Конструкция *Будь + сущ. Т.п* – будь другом/ человеком, будьте людьми означающие «как друг ты должен войти в мое положение и не отказать», а также «если ты не выполнишь мою просьбу, ты не соответствуешь требованиям, предъявляемым к человеку» также распространены и в персидском языке, однако в виду лингвокультурной особенности они сочетаются с другими словами. Если их перевести на персидский язык, то будет звучать примерно так: *دب چرخ مې تیناسنا هی، نک تواقفر هی* ... В персидском же языке их аналогами являются конструкции «*نک یراوگرزب نک یراوگرزب یرادارب هی*», «*نک یراوگرزب نک یراوگرزب یرادارب هی*». Эквивалентом сочетания *будь другом* в персидском языке является сочетание *نک تواقفر هی*.

Конструкции, содержащие сему положительного исхода, в которых говорящий надеется на то, что партнер по коммуникации пойдет ему навстречу, не станет обманывать эти ожидания: *Я надеюсь, что моя просьба не останется без внимания* مېتس اوخرد مک مرادودی ام نم دوش هجوت نم تس اوخرد مې مرادودی ام / دن ام یم هجوت می

Приглашение

Как в русской, так и в иранской лингвокультурах приглашение передает такие понятия, как выгода, искренность, прямолинейность, в нем также наблюдается право адресанта оказывать коммуникативное давление на своего собеседника. Приглашение, подобно совету, утешению, извинению относится к побудительным высказываниям, нежели вопросительным *Приходите как-нибудь ко мне в гости* رگا *Пройдите, пожалуйста, за мной.* دی ای اب نم هارمه افطل

Русский говорящий, делая приглашение уверен, что адресат в нем заинтересован, следовательно, чем более прямо оно звучит, тем имеет больший прагматический эффект [11] *Пообедаем вместе? Хватит работать* هیفاک/مسب؟ *میروخب راهان مه اب میورب* *Пойдем поговорим за чашечкой чая* یاچ ناچنف کی *или же посредством вопроса, при наличии социальной дистанции между собеседниками *Не хотите прогуляться с нами?* دینزب یتشگ کی ام اب دی ای ام؟*

Делая приглашение, приглашающий может также быть очень настойчивым. Однако, его настойчивость не воспринимается со стороны адресата как давление на него, и нарушением норм этикета.: *Отказы не принимаются, Я буду очень ждать, Ты должен непременно прийти* مه ای مناهب! یرذع چه *دی اب و ت، دوب مه اوخ رظتنم من اربصی نم، تسین متغریذپ یری ای اب امچ* пр.

В иранской коммуникативной культуре приглашение передается аналогично русской за исключением «ложных» приглашений, в которых приглашающий не несет никаких обязательств перед адресатом, и никто из участников коммуникации не обидится если высказанные планы никогда не реализуются. Ложные приглашения представляют собой чисто этикетные формулы, выражающие уважение и расположенность к собеседнику. Подобные при-

глашения в иранской культуре называются «таа-роф». сосед-соседу при прощании: می‌شایم با شما در خانه.

Совет

В речевой культуре совет является коммуникативно опасным речевым актом, так как адресат может расценить его как покушение на его независимость, навязывание ему воли со стороны говорящего.

В русском совете чувствуется побудительная семантика *Подари ей букет цветов и пригласи ее в театр* شتووع رتائت هب و هذب هیده لگ متسد کی وا هذب. Однако, наблюдается не мало модальных конструкций со значением гипотетичности, благодаря которым снижается прямолинейность и побудительность совета *Подарил бы ты ей цветы, Сходил/пригласил бы ее в театр* هذب لگ متسد کی شاک. و ا هذب کی متسووع رتائت هب ار وا شاک، یداد یم هیده

Весьма частотны в русском языке советы, выражающиеся в рамках вопросительных конструкций *Почему бы тебе не подарить ей цветы? Почему бы тебе не пригласить ее в театр?* کی ارچ؟ ینکی من تسووع رتائت هب وا ارچ؟ یدی من هیده وا هذب لگ متسد

В русском языке среди близких людей весьма частотны советы побудительного характера: *Тебе срочно надо пойти к врачу, Ты обязательно должен пойти к врачу* وت، کشزپ ذرن یورب دیاب امتح وت یورب کشزپ شپ دیاب اعیرس

В ситуациях непрошеного совета:

а) говорящий, давая совет комментирует своё поведение, соотнося его с какой-либо ролью **говорящего/советую тебе как друг, отец** и пр. он имеет в виду следующее «будучи другом, я не могу желать тебе ничего плохого». Его слова, как правило, должны побудить адресата прислушаться к совету, убедиться в искренности намерений *Советую тебе как друг, ни в коем случае не идти туда* هذب اونع هذب اجنأ هذب اونع چی هذب هک منک یم هیصوت وت هذب تسود کی یورن

б) говорящий сам демонстрирует желание дать совет (**я хочу дать тебе (вам) совет**) Данный вид совета делает речевой акт совета довольно жестким, говорящий захватывает коммуникативное лидерство, однако это не означает, что он требователен к адресату. Мать-дочери: *Я хочу дать тебе совет. Не лезь ни в свое дело* هذب اونع هذب اونع چی هذب هک منک یم هیصوت وت هذب تسود کی یورن

К данной семантической подгруппе относится также конструкция (**вот тебе/вам мой совет**) *Вот тебе мой совет не усложняй и без того сложное, не можешь смириться – уезжай* (П. Чирков) رگا، نکن شرت هدیچیپ، تسا وت هذب نم هیصوت نی (نکن) ورب اج نی زا یایب رانک یناوت یم

2. Вопрос о желании получить совет *Хочешь совет? Не дави на свою дочь, отпусти с ним. Он парень хороший* دودج ار تترتخد) رواین راشف تترتخد هذب، یونش یم نم زا رگا تسا یبوخ ناوج وا. دورب وا اب هذب مزاج (نکن)

3. Деликатный совет в виде вопроса *Я могу (смею) дать тебе/вам совет? Я могу дать те-*

бе совет?.. Мне кажется, что здесь надо внести изменения, разделить материал на две части یم هرظن هذب؟ هذب یداهن شپ/منک یا هیصوت کی وت هذب مناوت تسوسق ود هذب بلاطم، دوش لامع ایتاری یغت دیاب اجنی رد درگ میسقت

Персидский перевод примеров свидетельствует о том, что структура и семантика совета в русской и персидской лингвокультурах аналогична друг другу.

Утешение

Ситуация утешения напрямую связана с проявлением вежливости, в ней говорящий демонстрирует заинтересованность делами собеседника, проявляет доброжелательность, заботу по отношению к нему. Утешение в русском и персидском языках выражается при помощи собственно побуждения и посредством аргументативного сообщения.

Утешения, выражающиеся собственно побуждением:

а) отрицательными императивными формами несовершенного вида глаголов эмоционального состояния *унывать, расстраиваться, волноваться, грустить, печалиться, переживать* и т.п.: *Не грустите вы так, все образуется* هدیروخن مضغ ردقنا

б) положительными императивными формами глаголов с семантикой прекращения действия *прекрати, перестань, брось, успокойся* и пр.: *Ну брось ты это ... Побереги свое здоровье!* اور نی انک شلو! اشاب تدوخ یتمالس رکف ... اباب نک لو

в) конструкциями **не надо (не следует) + инфинитив, ты не должен (на) + инфинитив**, которые дополняют речевой акт утешения оттенком долженствования, делают его более убедительным: *Ты не должна огорчаться из-за этого пустяка. Все светлое еще впереди* دیابن وت رد یبوخ یاه قافتا، یشب تحاران شزرا یب زی چی نی رطاخب ههار وت بوخ یافزور/یراد ور شپ

г) формулами, вводящими побуждение в ситуации просьбы *прошу вас, умоляю вас: Умоляю вас, не огорчайтесь* دیشن تحاران، منک یم شاه اوخ/سامتلا

д) междометием **ну** (особенно повторяющееся) дополнительно выражающим побуждение, внося в реплику-утешение оттенок уговаривания: *Ну будет тебе* هدی مسب هیفاک

е) безличной утвердительной конструкцией: *Нельзя так* تسین تسرد نی/نکن یروطنی

ж) вопросительными формулами: *Разве можно так?; Зачем так?; Почему так?; Почему так?; Почему так?* ات ارچ؟ ردقنی/یروجنی/ش یم رگم، چی یارب هخ؟ دح نی

Аргументативным сообщением, выражающимся следующим образом:

а) демонстрация оптимизма говорящего в отношении исхода неприятной ситуации в которую он попал: *(все) (это) пройдет; (все) обойдется; все будет хорошо:* мать-дочери: *Доченька, все обойдется. Ну, перестань себя терзать* هدی چی همه، هرتخد-هدن بادع ردقنا وتدوخ. ش یم تسرد/ش یم بوخ

Конструкции (*вот*) *увидишь*, (*я*) *уверен*, которые делают утешение более убедительным, передают большую степень уверенности говорящего в положительном исходе ситуации, говорящий внушает оптимизм адресату: *Ты у нас умница, все будет хорошо, вот увидишь*. زی چ هم، یتسه یشوه اب ی هچب وت ینیب یم الاح /دی ىهاوخ یش ده اوخ تسرد

б) приуменьшение величины неприятностей в глазах адресата говорящим *Пустяки (Пустое); (Какая) чепуха; Ерунда; Не велика беда; Горе небольшое: А вдруг с отцом что-то случилось? Ничего не случилось, глупости*. رډپ ىارب ىنکن نزن دوخ ىب ىافرح مداتفین ىقافتا چىه؟ مداتفا ىقافتا

в) экспрессивные формулы: *Подумаешь, какое несчастье (беда, горе)!*, которые не только преуменьшают неприятности адресата, но и дополняют общее содержание речевого акта утешения семами 'насмешка', 'пренебрежение', 'недоверие': отец-дочери *Ну не получила ты водительские права с первого раза, провалила экзамен. Подумаешь, какое несчастье!*

ىگدننار ىهاوگ لوا هعفد اب مگم مداتفا ىقافتا ىچ بخ ىمهم ىلئسم مک نىا ىدشن لوبق ناحتم وت، ىتفرگن ار ىتب ىصم هچ/مک تسین

г) конструкции *скажите спасибо, что...; поблагодарите бога, что...*, демонстрирующие адресату выгоду от сложившихся таким образом обстоятельств, и имеющие следующий смысл «это событие имеет положительные стороны, могло быть еще хуже»: *Поблагодарите бога, что вовремя избавил вас от такого человека*. مک دىنک رکش ار ادخ درک نوتصلاخ ىناسن انىچمه کى تسد زا ار امش عقوم م

д) конструкции, призывающие адресата смириться с событиями, так как тот не в силах что-либо изменить, даже при большом старании *ничего не поделаешь; что делать; что (теперь) поделаешь; что уж теперь; ты ничего не мог сделать; ты сделал все, что мог*.

هچ(الاح)؛ درک دوش ىم ىراک هچ؛ درک دوش ىمن شىراک ىراک رگىد وت زا؛ درک دوش ىمن ىراک هگىد؛ درک ناوت ىم اىداد ماچنا دمأ ىم رب تتسد زا مک ىراک ره وت؛ دوبن متخاس دىأ ىمن رب وت تسد زا ىا هگىد راک

Персидский перевод перформативных высказываний употребляемых при утешении показал, что в целом в персидском языке как и в русском утешение выражается аналогичным образом в рамках побудительных конструкций и аргументативных сообщений.

Выводы

Вежливость, являясь одним из важных и обязательных элементов общения, находится в центре внимания различных наук, к числу которых относятся: лингвистика, философия, прагматика, психология, этнография, культурология и пр.

Попадая в сферу интересов лингвистики вежливость, как и большинство явлений реальной действительности, находит в первую очередь отражение в языке, вторым важным моментом является то, что каждый язык располагает набором средств выражения значений вежливости, и наконец, все

существующие наборы выражения вежливости носят *специфический характер*.

Функциональная грамматика играет эффективную роль в изучении русского языка иранскими студентами. Эффективность ее заключается в том, что она помогает студентам-русистам, которые уже знакомы с основами грамматики русского языка взглянуть на ее разные аспекты гораздо шире и приобрести новые знания. Она настолько доступно и структурированно излагает материал, относящийся к тому или иному аспекту речи (в нашем случае категория вежливости), что студенты помимо увеличения своих знаний в количественном и качественном отношении одновременно постигают сферу их употребления, правильно учатся выбирать речевую модель, соответствующую ситуации общения и национальной традиции.

Литература

1. Большая Советская Энциклопедия. – М., 1998.
2. Бондарко А.В. К теории функциональной грамматики // Проблемы функциональной грамматики. – М.: Наука, 1985.
3. Бондарко А.В. Принципы функциональной грамматики и вопросы аспектологии. Л.: Наука, 1983.
4. Васильева О.А. Коммуникативно-функциональное поле вежливости в английском языке / Материалы научно-теоретического семинара, IV. Уфа, 1997.
5. Луцева О.А. Речевой этикет (категория вежливости) и его изменение на стыке двух эпох: Дис. канд. филол. наук. – Таганрог, 1999.
6. Головина И.В. Семантика императива и способы его выражения в современном английском и русском языках: Автореф. дисс ... канд. филол. наук. – М., 1997.
7. Формановская Н.И. Коммуникативно-прагматические аспекты единиц общения. – М.: ИКАР, 1998
8. Ларина Т.В. Категория вежливости и стиль коммуникации: Сопоставление английских и русских лингвокультурных традиций. – М.: Рукописные памятники Древней Руси, 2009.
9. Апресян Ю.Д. Перформативы в грамматике и в словаре. // Изв. АН СССР. Сер. лит и язык. 1986. т. 45 № 3.
10. Формановская Н.И. Прагматика побуждения и логика языка. // РЯЗР, 1994, № 5–6.
11. Шаманова М.В. К изучению категории общения в русском сознании // Язык и национальное сознание. Вып. 3. – Воронеж: Истоки, 2002.

SEMANTICS OF POLITENESS IN SITUATIONS OF AN INCENTIVE NATURE IN RUSSIAN AND PERSIAN LANGUAGES (USING THE EXAMPLE OF FUNCTIONAL GRAMMAR)

Rezvan Hassanzadeh
Shahid Beheshti University

The article provides a comparative analysis of performative utterances within the category of politeness in the Russian and Persian languages. The relevance of the study is due to the fact that incentive

speech acts of the politeness aspect in both linguistic cultures are considered within the framework of functional grammar and its key concept – the functional-semantic field. The material for the study was the most neutral and most frequent formulas of performative utterances in the Russian and Persian languages, used when making a request, invitation, advice, consolation, regulating the interaction of communicants in society. The common and distinctive features of speech acts of politeness used by speakers of both languages are revealed. The study of the syntactic means of speech acts of the category of politeness is carried out through the method of linguistic observation and description, the comparative method, the method of semantic-syntactic analysis, as well as sociolinguistic analysis of the synchronous state of speech etiquette.

Keywords: Russian language, Persian language, category of politeness, functional grammar, performative statements.

References

1. Great Soviet Encyclopedia. – M., 1998.
2. Bondarko A.V. On the theory of functional grammar // Problems of functional grammar. – M.: Nauka, 1985.
3. Bondarko A.V. Principles of functional grammar and aspects of aspectology. L.: Nauka, 1983.
4. Vasilyeva O.A. Communicative-functional field of politeness in the English language / Materials of a scientific-theoretical seminar, IV. Ufa, 1997.
5. Lutseva O.A. Speech etiquette (category of politeness) and its changes at the junction of two eras (the end of the XIX – the first quarter of the XX century): Dis. Ph.D. Philol. Sci. – Taganrog, 1999.
6. Golovina I.V. Semantics of the imperative and methods of its expression in modern English and Russian languages: Author's abstract. diss... Ph.D. Philol. Sci. – M., 1997.
7. Formanovskaya N.I. Communicative and pragmatic aspects of communication units. – M.: IKAR, 1998.
8. Larina T.V. Politeness category and communication style: Comparison of English and Russian linguistic and cultural traditions. – M.: Manuscript monuments of Ancient Rus', 2009.
9. Apresyan Yu.D. Performatives in grammar and dictionary. // Izv. Academy of Sciences of the USSR. Ser. lit and language. 1986. Vol. 45, No. 3.
10. Formanovskaya N.I. Pragmatics of incentives and logic of language. // RYAZR, 1994. No. 5–6.
11. Shamanova M.V. Towards the study of the category of communication in Russian consciousness // Language and national consciousness. Vol. 3. – Voronezh: Istoki, 2002.

Соколова Алла Германовна,

кандидат технических наук, доцент, доцент кафедры иностранных языков и профессиональной коммуникации, Национальный исследовательский Московский государственный строительный университет
E-mail: as.falconi@yandex.ru

Лобов Денис Александрович,

ООО «Олд Грэндж»,
E-mail: dshn@bk.ru

Данное исследование посвящено изучению современных топонимов города Серпухова, представляющих собой неофициальную географию исторического города. Каждый народный топоним дает ценную информацию об исторических событиях города в разные эпохи и об отношении серпуховичей к тому или иному событию. В работе поднимаются важные проблемы в топонимике, а именно фиксация и сохранение исторически важных названий, содержащих какие-либо сведения из жизни многих поколений жителей города Серпухова. Результатом работы является обобщение, систематизация и анализ знаний о современных топонимах Серпухова.

Ключевые слова: топонимы, культурно-историческое наследие, географическое название, этимология, реалии.

Введение

В языке топонимы проявляются через исторические факты, географические условия, социально-культурные и другие стороны жизни человека и общества в целом. Зачастую происхождение тех или иных топонимов, появляющихся в языке, не всегда может найти точное, достоверное и однозначное объяснение, что обуславливает существование множества разнообразных гипотез о происхождении того или иного топонима.

Любое географическое название имеет свою предысторию и является своего рода культурным памятником. Топонимы, как и археологические артефакты, очень сложно датировать, поскольку географические названия могут появляться задолго до их фиксации в письменных источниках, или не фиксируются в них вовсе. Топонимы, или географические реалии, могут создаваться в соответствии со словообразовательными моделями национального языка, при этом при фиксации в официальных источниках топонимы могут потерять изначальную форму или приобрести иное фонетическое звучание, характерное для диалекта жителей данного региона. Географические реалии могут включать в себя названия объектов физической географии, географических объектов, связанных с человеческой деятельностью во всех сферах её проявления [1].

Различные регионы Подмосковья, включая рассматриваемый в данной работе подмосковный город Серпухов, характеризуются уникальным культурным климатом, специфичным для данного конкретного региона, который может включать музеи, городские фестивали, праздники и культурные мероприятия, как, например, День города, «Фестиваль Серпца и серпуховского купца», 2019 г. [2] или уникальный волонтерский проект «Том Соьер Фест», занимающийся реставрацией и реконструкцией архитектурного наследия Серпухова. Подобные мероприятия позволяют жителям города соприкоснуться с прошлым и протянуть «нить» к настоящему, а также способствуют формированию богатого литературного языка, достойного сохранения и передачи потомкам. Так, например, в 2008 году город Серпухов был награждён дипломом Международного конкурса «Лучший город СНГ» в номинации за сохранение и поддержку культурно-исторического наследия, и неотъемлемой частью этого наследия, безусловно, являются топонимы.

Объекты и методы исследования

Объектом исследования в данной работе явились современные неофициальные топонимы города

Серпухов. При проведении исследования использовались следующие методы: интервьюирование, анкетирование, поисковой метод, анализ, сравнение и сопоставление полученных данных, их обобщение.

Результаты и обсуждение

Исторический город Серпухов Московской области (год основания 1339) с населением 133 646 чел. (2023 г.) [3] знаменит своими самобытными названиями, которые можно назвать также «неофициальной географией» города. В данной статье не будут приводиться разнообразные версии этимологии названия города, о которых имеется немало литературных данных [4, 5]. Целью данного исследования является изучение так называемых «народных» топонимов, появляющихся в языке каждый год. Только коренной серпухович может безошибочно определить, что означает выражение «жить на МТСе» или назначить место встречи возле «Мясо-лыжи».

Для многих туристов, прибывающих в исторический город по железной дороге, знакомство с Серпуховым начинается с реконструированной привокзальной площади, получившей новый современный облик в последние годы. К сожалению, само здание железнодорожного вокзала дореволюционной постройки, возведённое по проекту архитектора Федора Кнорре, в котором в разное время останавливались русские цари и прочие сановные лица, Лев Николаевич Толстой и Антон Павлович Чехов, в настоящее время не эксплуатируется и после капитального ремонта выставлено РЖД на продажу.

Местные жители, склонные сокращать любые топонимы, называют всю привокзальную территорию, включая само здание вокзала, площадь и близлежащие дома, просто «Вокзал». Выражение «Я живу на вокзале» не означает физическое проживание в здании вокзала или на привокзальной площади, а фактически в домах на улицах Ворошилова и Советской, расположенных в непосредственной близости к привокзальной площади.

По аналогичной модели образован современный топоним, обозначающий центральный район города, примыкающий к месту притяжения горожан разных поколений – многофункциональному торговому центру «Корстон». Ранее здесь располагался главный рынок города, где можно было приобрести любые товары, начиная от сельскохозяйственной продукции до обуви и детских игрушек. Автобусная остановка также сохранила название «Рынок», поэтому привычная для местных жителей фраза «Я живу на рынке» может вызвать у приезжих некоторое недоумение и сочувствующие взгляды. По аналогичному принципу улица Чернышевского обрела у местных жителей, предпочитающих сокращения, название просто «Черныга».

Главная площадь города, которая появилась на официальной карте города в XVIII веке, после революции называлась Торговой или Главной площадью и являлась традиционным местом прове-

дения парадов. Позднее она была переименована дважды, сначала в площадь Третьего Интернационала, а в послевоенные годы – в площадь Ленина, скульптура которого украшает площадь и в настоящее время. В 1930-е годы башня одного из жилых домов была украшена уникальным циферблатом, изготовленным Петербургским часовым домом «Фридрих Винтеръ» в конце XIX века и снятым с колокольни Высоцкого монастыря. Местные жители называют этот дом с часами не иначе, как «Серпуховской Биг-Бен», а в центре площади по-прежнему располагается Гостиный Двор, который горожане продолжают называть «Круглый магазин», несмотря на то что в основании здания – почти квадрат.



Рис. 1. Магазин «Мясо-лыжи»

Названия популярных у горожан магазинов можно выделить в отдельную категорию современных топонимов. Так, например, небольшой магазинчик на улице Советской, 96, в разные годы по найденным источникам украшали вывески «Продукты», «Парикмахерская», «Спортландия», «Колосок» (хлебный магазин, в последствии продуктовый, располагался на улице Советской, 78/7, за углом была парикмахерская), «Мурзилка» (также на улице Советской, 69/22, магазин печатной продукции и промтовары), и прочие. Тем не менее, местные жители, включая подрастающее поколение, по традиции продолжают называть это место необычным по своему сочетанию подлинно народным названием «Мясо-лыжи» в память о 60-х годах прошлого века, когда на стеклянных окнах первого этажа магазина находился магазин «Мясо», а второго – «Лыжи». Об устойчивости данного топонима говорит тот факт, что он зафиксирован в названии одноимённой автобусной остановки (рис. 1). Также встречаются упоминания о популярных среди местного населения вино-водочных магазинах на улице Коломенской (ранее 2-я улица Революции) с красноречивым народным названием «Николай Николаич» или «Рюмочная на Сеной», а также кафе «Бабы слёзки» на улице Пушкина.

Особого внимания заслуживает так называемый магазин «Горбатый», находящийся на улице

1905 года недалеко от стадиона «Старт». Одно упоминание данного названия достаточно, чтобы любой местный житель указал на здание постройки сталинского периода, по форме напоминающее горб, что, очевидно, и вызвало подобное ассоциативное восприятие у серпуховичей. Следующий интересный самобытный топоним – магазин «Бестоловый», расположенный на улице Космонавтов на углу улицы Чернышевского. Своим неофициальным названием магазин обязан неудобным хаотичным расположением отделов, затрудняющим поиск нужных товаров в достаточно большом и оживленном магазине. На улице Береговой, на подъезде к улице Новоткацкой расположен магазин с народным названием «Петля», которое по мнению местных жителей обусловлено расположением напротив дороги, начинающей «петлять» в данном месте, или же своеобразным расположением автобусной остановки, в которую автобус заезжал как в петлю, разворачивался и продолжал движение по маршруту. Если продолжить движение от улицы Новоткацкой в сторону Ивановских дворики, то на улице Декабристов можно зайти в магазин «Верёвка», расположенный напротив детской больницы, дорога идет все время вниз и петляет подобно веревке, окончанием маршрута как раз была остановка петля. Продолжая данную аналогию, существует дорога с остановкой на улице Володарского от 2й московской до улицы Луначарского, получившая народное название «Тещин язык».

Небольшой магазин в доме на углу улицы Ворошилова, 26 получил своё неофициальное название «Зеркальный» еще в 30-е годы XX века несмотря на то, что именно зеркала здесь никогда не продавались. По дошедшей до наших дней истории в те годы в городе работали два торгсина (торговля с иностранцами), один из которых находился на упомянутой выше площади напротив дома с часами, а второй – на улице Ворошилова, 26. В этих магазинчиках в тяжелые годы, отягощенные дефицитом продовольствия, горожане могли обменять золотые и серебряные изделия на продукты питания. Перед самой войной магазин отремонтировали с шиком, оформив отделку зеркалами, включая даже зеркальный потолок. Интерьер магазина, в котором продавались самые обычные товары народного потребления, был действительно диковинным для той эпохи, что незамедлительно послужило основой для создания новой топографической приметы, на которую горожане ориентируются и до сих пор.

Перейдем к категории самобытных топонимов, обозначающих определенные кварталы или районы Серпухова, а также типы жилой застройки разных периодов. Многие из них передаются из поколения в поколения и до сих пор употребляются в лексиконе серпуховичей, а некоторые уже подзабыты и упоминаются только в записках краеведов, блогах местных жителей и других неофициальных источниках, что делает сбор, анализ и классификацию подобных топонимов достаточно сложным

и трудоемким исследованием, подразумевающим также оценку достоверности тех или иных данных.

Так, например, выражение «живу на Сталинском» означает проживание в районе *Сталинский* или *Сталинка*, где никогда не существовало одноименной Сталинской улицы. Это район, ранее посёлок, появился в послевоенные годы и был застроен двухэтажными домами сталинского периода, преимущественно с коммунальными квартирами. Район имел криминальную репутацию и считался не благополучным ввиду проводимой в те годы политики расселения, ограничивающей свободу передвижения определенной категории советских граждан. В связи с этим, выражение «живу на Сталинском» звучало весьма недвусмысленно и угрожающе.

Современный микрорайон имени Ногина, ранее посёлок железнодорожников, серпуховичи называли «Свисталовкой» в честь дороги, ведущей к деревне Нефёдово (официальное название дороги – Пригородная). К городу Серпухову эта территория была присоединена вместе с другими примыкающими районам в 1936–37 гг., когда формировался генеральный план развития города. Существует версия происхождения данного названия, связанная с проживанием на данной улице горожан, искусно владеющих художественным свистом. Более правдоподобной представляется этимология топонима, объясняющая название криминальной обстановкой, царившей на улице-деревне, где сигналы подавались с помощью знакового свиста, по свидетельствам местных жителей.

Улица *Глазечня* (единственное официальное название в данном исследовании, но несомненно заслуживающее отдельного рассмотрения) расположенная в районе Занарья, древнейшей части Серпухова, обязана своим уникальным названием одноимённому посёлку, существовавшему до середины XIX века. В те времена северная граница Серпухова проходила в районе современного Нового моста через реку Нару. Глазечня присоединилась к территории города лишь после постройки бумажной фабрики и прилегающего к нему района «Бумажка» в 1879 году. История поселения уходит корнями в XVII век, когда эти земли были отданы татарам, перешедшим на московскую государственную службу. На этой улице селились оружейники и зелейщики, отливающие ядра для пушек, на правом берегу реки – кожевники, торговцы, кузнецы, ремесленники, работающие на казну. В XIX веке основу хозяйственного развития поселка составляли каменоломни, добывающие материал для промышленности и жилищного строительства.

Далее перейдем к району с народным названием «Заборье», находящимся за забором Серпуховском кремля или за бором. Несмотря на центральное расположение, район Заборье даже в 80-е годы являлся сельскохозяйственной окраиной города, где местные жители имели тепличные хозяйства, по утрам кричали петухи, выво-

дили на выпас скотину. Именно «заборские овощи» и цветы, которые выращивались в теплицах практически круглогодично, ценились на колхозных рынках больше остальных, горожане возили их продавать в том числе на Московские рынки, что и являлось основным источником их дохода. Так появилось выражение «*куркуль Заборский*», имевшее негативную коннотацию и обозначающее зажиточного жителя района Заборье.

Емкое и колоритное название от серпуховичей получило еще одно бездорожное местечко «*Глушиха*» или «*Глуховка*», застроенное одноэтажными домами кверху от реки Серпейки, где впоследствии появилось здание Сберкасы на 1-ой Московской улице. По соседству с Глушихой проходила улица Комиссарская, где находились мастерские по ремонту авиационных двигателей пропеллерных, а позднее и реактивных самолетов. Доподлинно неизвестно, с чем связана этимология данного топонима, возможно с глухоманью данного места, или с тем, что при запуске авиационных двигателей раздавался оглушительный гул, т.е. от глаголов «*глушить*», «*оглушать*».

Еще одно уникальное название Серпухова – район стадиона Спартак, современный микрорайон Чернышевского, который местные жители называют не иначе как «*Майская долина*». Название связано с проходившими здесь, на городской окраине с пустырем, первомайских митингов и демонстраций, празднование которых в Серпухове началось только после Февральской революции и проводилось дважды в году – по-старому и новому стилю. Так, через народные названия передаётся из поколения в поколение история этого удивительного города.

Из более современных топонимов следует упомянуть так называемые «*болгарские дома*». В центральном районе города на улицах Горького и Ворошилова можно увидеть три одинаковых многоэтажных дома 1994 года постройки, которые серпуховичи называют не иначе как «*болгарские дома*». Происхождение данного народного топонима обусловлено тем, что монолитные железобетонные дома действительно были возведены по проекту совместного Советско-Болгарского строительного треста «Серпуховболгарстрой» при непосредственном участии болгарских строителей, для удобства которых в период строительства домов в киосках «Союзпечати» Серпухова даже продавались болгарские газеты.

В отдельную подкатегорию можно выделить колоритные и зачастую необъяснимые для гостей города названия автобусных остановок (например, рис. 1). Так, большая часть населения города обозначала остановку «*Студенческая*» названием «*6-я столовая*» в честь одноимённой столовой, когда-то действительно находившейся в этом месте.

Автобусную остановку в районе Большевик, где постоянно стоял мусорный контейнер со знаками самопроизвольного или умышленного возгорания, горожане называли «*Вечный огонь*».

Фраза «*Я выхожу на Вечном огне*» не вызывала удивления ни у водителя, ни у других пассажиров.

В парке имени Олега Степанова долгое время существовала знаменитая танцплощадка, которая вошла в историю советского кинематографа благодаря фильму «Не могу сказать «прощай», 1982 год. В выходные дни сюда стекалась городская молодежь, с «легкой руки» которой танцплощадка получила название «*Клетка*», поскольку была огорожена деревянным забором в виде белочьей клетки. Ностальгия по любимому месту досуга серпуховичей была настолько велика, что в 2019 году в соседнем Протвино под руководством архитектора Н. Лисицына была спроектирована подобная танцплощадка на улице Южной, где теперь устраиваются кинопоказы.

Весьма примечательна современная история реставрации скульптур так называемых «*Грустных Львов*», украшавших сквер между проездом Мишина и домом № 48 по улице Советской с семидесятых годов XX века. Несмотря на то, что сведения о создателе скульптур не сохранились, они стали своеобразным символом города и неотъемлемой частью культурного наследия. Над восстановлением арт-объекта трудилась сплочённая команда энтузиастов-волонтеров, и сразу после их возвращения на историческое место в сентябре 2023 года сквер обрёл новое народное название «*Сквер со львами*».

Заключение

Лицо города формируется не только архитектурно-скульптурными сооружениями, представляющими собой материальные символы, но и нематериальными – топонимической системой города. Топонимика, в особенности неофициальная, отражает историю города, становясь частью его социального пространства, мемориалом различных социально-политических и культурных событий в обществе.

Приведённые автором статьи классификация и анализ данных о неофициальных топонимах города Серпухов не являются исчерпывающими и подлежат дальнейшему изучению, поскольку представляют несомненный интерес для исследователей, краеведов, самих серпуховичей и гостей города в качестве живого и развивающегося объекта исторического и культурного наследия.

Литература

1. Соколова А.Г., Хучбарова Д.М. Взаимодействие немецких и итальянских реалий на территории Швейцарии на примере романа Альберто Несси «Все выходят» // Вопросы прикладной лингвистики. – 2020. -№ 1(37). – Сс. 76–107. DOI: 10.25076/vpl.37.04
2. Буторина В.П. Типы топонимических преданий, связанных с происхождением города Серпухов // Материалы Всероссийской научной конференции молодых исследователей с международным участием «Социально-

гуманитарные проблемы образования и профессиональной самореализации «Социальный инженер-2021». – 2021. – с.57–59.

3. <https://serpuhov.ru/o-serpukhove/istoriya/> (Дата обращения 02.10.2023)
4. Балматова М.В. История города Серпухова и Серпуховского края. очерки по археологии; Администрация г. Серпухова, Серпуховский ист.-художественный музей. Тула. 2010.
5. Пилипенко А.Д. Князь Василий Семёнович Фуников: имя в истории города Серпухова // История Московского края: проблемы, исследования, новые материалы. Материалы научно-практической конференции, посвященной 85-летию МГОУ. Том Выпуск VI. Под редакцией В.В. Хорихина. – 2016. – С. 302–312.

TOPONYMS AS INVALUABLE CULTURAL HERITAGE EXEMPLIFIED BY SERPUKHOV

Sokolova A.G., Lobov D.A.

National Research Moscow State University of Civil Engineering; Old Grange Ltd

This study is devoted to the study of modern toponyms of the city of Serpukhov, representing the unofficial geography of the historical city. Each folk toponym provides valuable information about the historical events of the city in different epochs and about the attitude of Serpukhovites to this or that event. The work raises important

problems in toponymy, namely the fixation and preservation of historically important names containing any information from the lives of many generations of Serpukhov residents. The result of the work is generalization, systematization and analysis of knowledge about modern toponyms of Serpukhov.

Keywords: toponyms, cultural and historical heritage, geographic name, etymology, culture-specific concept.

References

1. Sokolova A.G., Khuchbarova D.M. Interaction of German and Italian realities on the territory of Switzerland on the example of Alberto Nessi's novel "Tutti discendono" // Issued of Applied Linguistics. – 2020. -No1(37). – Pp. 76–107. DOI: 10.25076/vpl.37.04
2. Butorina V.P. Types of toponymic legends associated with the origin of the city of Serpukhov // Proceedings of the All-Russian scientific conference of young researchers with international participation "Social and humanitarian problems of education and professional self-realization "Social Engineer-2021". – 2021. – Pp.57–59.
3. <https://serpuhov.ru/o-serpukhove/istoriya/> (Date of application 02.10.2023)
4. Balmatova M.V. History of Serpukhov and Serpukhov region. Essays on archeology; Serpukhov Administration, Serpukhov Art Museum. Tula. 2010.
5. Pilipenko A.D. Prince Vasily Semyonovich Funikov: a name in the history of the city of Serpukhov // History of the Moscow region: problems, research, new materials. Proceedings of the scientific and practical conference devoted to the 85th anniversary of Moscow State University. Volume VI. Edited by V.V. Khorikhin. – 2016. – Pp. 302–312.

Изучение фонетических особенностей национальных и региональных вариантов французского языка в рамках подготовки переводчиков

Солнцев Евгений Максимович,

кандидат филологических наук, доцент кафедры французского языка переводческого факультета Московского государственного лингвистического университета
E-mail: snopf@list.ru

Статья посвящена проблемам использования данных лингвистической вариантологии (фонетический аспект) при подготовке переводчиков. Исследование выполнено на материале языковой пары французский-русский. Проанализированы фонетические особенности швейцарского, бельгийского, канадского, африканских (существующих в странах Африки к югу от Сахары) национальных вариантов, а также особенности произношения, наблюдающиеся на территории Франции. Установлено, что в наибольшей степени затрудняют понимание иноязычной речи фонетические особенности канадского варианта французского языка, в наименьшей степени – особенности вариантов, существующих на территории Европы. Особое внимание автор обращает на социолингвистические параметры восприятия и порождения речи в контексте перевода. В частности, продемонстрировано, что попытки переводчика адаптировать свою речь к фонетическим особенностям национальных и региональных вариантов не являются оптимальной языковой стратегией. Сформулированы рекомендации, касающиеся применения данных вариантологии в учебном процессе.

Ключевые слова: национальные варианты французского языка, региональные варианты французского языка, лингвистическая вариантология, фонетические особенности, подготовка переводчиков.

Изучение языковой вариативности – важная составляющая теории и практики межкультурной коммуникации. Фонетические особенности национальных и региональных вариантов языка, как известно, служат наиболее яркими маркерами национальной или региональной принадлежности говорящего и наиболее долго сохраняются в процессе языковой унификации. Таким образом, их правильная идентификация – не только важный компонент лингвокультурной компетенции, но и необходимое условие для понимания иноязычной речи.

Среди существующих в Европе (за пределами Франции) национальных вариантов французского языка выделяются прежде всего швейцарский и бельгийский.

В Швейцарии франкоязычной областью является западная часть страны. Четыре кантона (Женева, Во, Невшатель, Юра) полностью франкоязычны, три кантона (Вале, Фрибур, Берн) являются двуязычными (официальный статус в них имеют французский и немецкий языки).

Фонетические особенности швейцарского варианта французского языка обусловлены, таким образом, влиянием двух факторов: географической близостью немецкоязычных территорий и историческими причинами (франко-провансальские, восточнофранцузские черты произношения, частично прослеживающиеся также в Савоие и области Франш-Конте).

К особенностям, объясняющимся влиянием немецкого языка, относятся:

- наличие звуко сочетаний [tʃ], [ts] в некоторых диалектных словах, например, *tutche* ‘немец’, *poutser* ‘чистить’;
- достаточно выраженные признаки дополнительного ударения на первом слоге, особенно в двусложных словах.

Историческими причинами (влияние франко-провансальского диалекта) вызваны следующие фонетические особенности:

- наличие звуко сочетаний [dz], [ts] в некоторых диалектных словах, например, *carnotzet* ‘винный погребок’, *blètse* ‘пластырь’.
- сочетание носового гласного и носового согласного (яркая черта южнофранцузского произношения), чаще проявляющееся в диалектных словах (*binner* [bɛne] ‘крепко спать’) и реже, у более ограниченного круга говорящих – в общеупотребительных словах;
- смещение заднего [a] вперед;
- замедленный темп речи, большее разнообразие в тоне, большая частотная амплитуда [1,

с. 160], волнообразная интонация на конце фразы.

Необходимо отметить, что среди указанных особенностей именно просодические являются наиболее ярко выраженными и наиболее часто служат для идентификации швейцарцев в среде других носителей французского языка.

Фонетические особенности швейцарского варианта французского языка в стране специально не культивируются, но и не искореняются [2, с. 136–139; 3, с. 5–7]. Они в наибольшей степени проявляются в горных местностях кантонов Во и Вале, причем в отдаленных долинах существуют существенные местные отличия. Обычно такие особенности не затрудняют восприятие речи. Следует при этом отличать акцент коренных швейцарцев, для которых французский язык является родным, от акцента немецкоязычных швейцарцев, говорящих по-французски. В последнем случае может наблюдаться сильнейшая фонетическая интерференция с немецким языком, отдельные аспекты которой (например, редукция безударных гласных) могут существенно затруднять понимание.

На территории Бельгии французское произношение обладает рядом особенностей, вызванных главным образом влиянием германских языков и валлонскими диалектными чертами.

Влияние германских языков (нидерландского и в некоторой степени немецкого) проявляется в некотором смещении ударения на первый слог, признаках оглушения конечных согласных, ослаблении мускульного напряжения и как следствие – в определенной редукции безударных гласных [4, с. 139–141; 5, с. 78].

Влияние валлонского диалектального произношения проявляется в виде тенденции к дифтонгизации гласных в различных позициях: на конце слова ([allei] вместо [alle]), в закрытом слоге ([iɛvb] вместо [ɛvb]), а также появлением групп типа [uwɛ], [yɛwɛ]: *fouet* [fuwɛ], *ruelle* [yuwɛ]. Большинство франкоязычных бельгийцев произносит звукосочетание [çi] как [ui] (например, в крайне частотных словах *puis*, *depuis*).

В бельгийском произношении в значительной степени стирается противопоставление гласных по признаку открытости-закрытости: наблюдается замена закрытого [e] открытым [ɛ] (иногда наоборот), закрытого [o] открытым [ɔ], переднее [ɑ] сдвигается назад [1, с. 166].

Произношение на территории Бельгии неоднородно. Так, следует различать собственно валлонское произношение и акцент, характерный для Брюсселя. Кроме того, существует социальная дифференциация: представители более зажиточных слоев общества, а также служащие находящиеся в Брюсселе многочисленных международных учреждений, среди которых много франкофонов-небельгийцев, обычно стремятся к соблюдению норм литературного произношения.

Следует отметить, что в Бельгии, в отличие, например, от Квебека, фонетические (как и лексические) особенности национального варианта фран-

цузского языка не культивируются. Некоторые из них рассматриваются как ошибки, подлежащие устранению. В этой связи подражание таким особенностям со стороны иностранцев бельгийцами не приветствуется. Немаловажно также заметить, что отдельные особенности (тенденция к редукции безударных гласных, оглушение конечных согласных) совпадают с чертами русского акцента во французском языке, что часто отмечают французы при общении с носителями русского языка. В целом следует отметить, что особенности произношения бельгийцев (прежде всего частичная редукция безударных согласных) могут вызывать некоторые затруднения в понимании.

Произношение **франкоканадцев** значительно отличается от произношения французов, что объясняется целым рядом факторов.

Начавшаяся по политическим причинам (в конце XVIII в., с наступлением английского владычества) изоляция франкоязычных земель современной Канады от Франции способствовала консервации особенностей произношения эпохи первых французских переселенцев, происходивших в основном из северо-западных и западных регионов Франции, что привело к сохранению специфических черт диалектного произношения этих регионов. В то же время произношение франкоканадцев испытало некоторое влияние английского произношения. В настоящее время в Канаде французский язык преобладает на большей части территории провинции Квебек, а также на части территории провинции Нью-Брансуик, в которой основным языком, однако, является английский.

Наиболее характерной фонетической особенностью является аффрикация согласных [t] и [d] перед [i] и [y]: [pt^{si}] *petit*, [d^{zy}Abɪ] *durable*. Такая особенность является реликтом произношения, характерного для западных регионов Франции в XVII в. Другой характерной чертой франкоканадского консонантизма является частое выпадение согласных в середине слова: [kɛk] *quelque*, [ɥgAd] *regarde*, [ɑbɥ] *arbre*, а также выпадение [l] в местоимениях *il*, *ils*: [ia] *il a*, [isɔ̃bɔ̃] *ils sont bons*. В наибольшей степени подвержены выпадению сонорные согласные.

В области вокализма наблюдается продвижение [ɑ] назад и переход его в заднее [a], особенно на конце слова: [kAnAda] *Canada*. В заднее [a] в позиции перед [ɥ] переходит также [ɛ]: [maɥl] *merle*. В свою очередь, закрытое [e] часто звучит как [ɛ]: [vuzavɛ] *vous avez*. Отмечается также ослабление артикуляции ударных [i] и [y] в конечном закрытом слоге, что, возможно, объясняется влиянием английского языка, и дифтонгизация некоторых долгих согласных: [neɪz] *neige*. Характерное для франкоканадцев произношение [mwe], [twe] *moi, toi* восходит к французскому произношению XVII в. и встречается главным образом в разговорном стиле речи. Некоторые авторы рассматривают его как стилистически сниженное.

Многие слова английского происхождения в речи франкоязычных канадцев сохранили произно-

шение, приближенное к английскому: [lɛizə] *laser* (ср. общефранц. [lɑzɛʁ]). Влиянием английского языка могут быть объяснены и такие характерные черты франкоканадского произношения, как менее сильное мускульное напряжение особенно в начале фонетического слова, в результате чего создается впечатление второстепенного ударения [1, с. 179–181; 6, с. 258–270].

Следует отметить, что большинство особенностей франкоканадского произношения рассматриваются в Канаде как своего рода произносительная норма, такие особенности сохраняются в речи дикторов радио, телевидения, в речи политиков, преподавателей и т.д. Впрочем, в данном случае они выражены слабее, чем в разговорной речи, особенно в отдаленных местностях Квебека.

В отличие от вариантов французского языка, существующих в Европе, канадский вариант (прежде такие его особенности, как изменение качества гласных и особенно их выпадение) способен вызвать значительные затруднения в понимании. В этой связи для «привыкания» к канадскому варианту можно порекомендовать прослушивание большого количества текстов разных стилей, по возможности, снабженных субтитрами, что, как показывает опыт, позволяет сначала снять затруднения, вызванные наличием аффрикации, а затем – и другие затруднения.

В странах Африки к югу от Сахары французское произношение испытывает сильное влияние местных языков, тем более что в учреждениях образования обучение фонетической норме французского языка не рассматривается как первоочередная задача, а сами местные языки постепенно приобретают официальный (государственный) статус.

К наиболее характерным особенностям африканского произношения относится тенденция к большей открытости гласных при меньшей их огубленности. В рамках этой тенденции находится замена закрытого [ø] открытым [œ], а также закрытого [o] открытым [ɔ] [1, с. 204–205; 7, с. 55]. Под влиянием местных языков наблюдается тенденция к полному или частичному сингармонизму: [zɛtɛ] *jeter* (ср. общефранц. [zɛtɛ]), [sɛkɛ] *secret* (ср. общефранц. [sɛkɛ]), [ʃalɛɛ] *chalereux* (ср. общефранц. [ʃalœvø]).

Произношение носовых гласных может существенно отличаться от нормы. В некоторых регионах носовые гласные утрачивают носовой характер. Таким образом, именно произношение гласных оказывается наиболее нестабильным.

Многие жители стран Африки к югу от Сахары вместо увулярного [ʁ] произносят альвеолярный дрожащий [r], в речи отдельных лиц реализуются оба этих звука. Кроме того, могут выпадать отдельные согласные (прежде всего сонорные на конце слова), а также целые слоги [8].

Следует отметить, что между особенностями произношения, наблюдающимися в странах Западной Африки, где родными для большинства населения являются языки нигеро-конголезской ма-

кросемьи, имеется значительное сходство. В то же время в Нигере и Чаде, где широко распространены языки другой семьи – нило-сахарской, наблюдаются иные типы акцентов. В целом выраженность фонетической интерференции с местными языками возрастает по мере удаления от морского побережья (где в колониальные времена французский язык успел закрепиться в гораздо большей степени: так, в небольших по площади и имеющих выход к морю Бенине и Того чаще можно встретить сохранение в речи увулярного [ʁ]).

В еще большей степени интерференция с местными языками наблюдается на островах Индийского океана (Коморские острова, Маврикий и др.), а также на острове Гаити, причем в качестве местного языка выступают креольские языки на французской лексической основе, а в фонетическом смысле трудно провести четкую границу между говорением на них и говорением на французском языке с местным акцентом. Так, конечные сонорные выпадают в большинстве случаев, носовой [ɔ̃] может не только утрачивать носовой характер, но и переходить в ротовой [u] и т.п. С учетом определенной нестабильности и недостаточной нормализации креольских языков понимание может быть еще более затруднено.

Отдельного исследования в рассматриваемом нами аспекте заслуживает вопрос о арабском акценте во французском языке, особенно в странах Магриба и в среде иммигрантов из этих стран во Франции и Бельгии. Данная проблема активно изучается франкоязычными лингвистами в течение последнего десятилетия (9; с. 24–25; 10).

На территории Франции фонетические особенности речи наблюдаются главным образом на юге и востоке страны. Так, в южных областях Франции отмечается произнесение заднеязычного [ŋ] после носовых, а также восстанавливается произношение немого е на конце слов: [pʁɔvɑ̃ʃsə] *Provence*. При этом гласные несколько продвинуты вперед. Такие явления вызваны влиянием окситанского языкового субстрата, они более распространены в Провансе (наиболее известен марсельский акцент) и менее – на юго-западе Франции.

В некоторых районах близ границы с Италией наблюдается частичная деназализация носовых гласных.

В северо-восточной Лотарингии и особенно в Эльзасе под влиянием немецкого языка наблюдаются явления, характерные для франкоязычных территорий, соседствующих с германоязычными (см. выше описание особенностей произношения в Бельгии и Люксембурге).

На основании вышеизложенного представляется возможным выделить следующие факторы, оказывающие влияние на произношение в национальных и региональных вариантах французского языка.

1. Явления языкового субстрата (произнесение согласного, следующего за носовым гласным – характерное для юга Франции явление окситанского происхождения).

2. Влияние соседних родственных языков (де-назализация под влиянием итальянского языка в отдельных районах, прилегающих к границе с Италией).

3. Влияние соседних неродственных языков (признаки редукции безударных гласных в центральной части Бельгии под влиянием германских языков, тенденция к отсутствию огубленности и сингармонизму в Западной Африке).

4. Исторический фактор (сохранение дифтонгизации и другие архаичные черты в произношении франкоканадцев, долгое время остававшихся изолированными от метрополии).

5. Политические и социокультурные факторы (культивирование особенностей произношения в Канаде и стремление к их устранению в Бельгии).

На наш взгляд, в ходе теоретических и практических занятий будущие переводчики должны не только знакомиться с особенностями произношения в различных странах и регионах и овладевать навыками распознавания вариантов языка, но и получать представление о причинах и путях возникновения указанных особенностей, о факторах, влияющих на произношение.

Так, при ознакомлении студентов с фонетической стороной языковой вариативности представляется необходимым обращать их внимание на следующие обстоятельства социолингвистического характера.

1. На одной территории может наблюдаться одновременное влияние ряда факторов (черты франко-провансальского диалекта и влияние немецкого языка во франкоязычной Швейцарии).
2. Национальные и региональные варианты могут быть неоднородными с фонетической точки зрения (произношение франкоязычных жителей канадской провинции Нью-Брансуик существенно отличается от квебекского, в африканских странах имеет место влияние различных местных языков).
3. Следует отличать национальный вариант языка от бытующих на территории страны диалектов (бельгийский национальный вариант не тождествен валлонскому диалекту).
4. Попытки иностранцев подражать локальным особенностям произношения местным населением большинства территорий не приветствуются. Традиции переводческой деятельности, как правило, предписывают переводчику придерживаться норм литературного произношения.

Не исключено, что на материале других языков могут быть выявлены иные закономерности возникновения и изменения региональных особенностей произношения.

Нам представляется, что данные лингвистической вариантологии могут быть использованы в рамках дисциплин «Теоретическая фонетика» или «Основы теории иностранного языка», при этом их желательно иллюстрировать аудиомате-

риалами. В ходе занятий по аудированию со студентами старших курсов также возможно использование фонозаписей, представляющих различные региональные и национальные варианты языка. Использование аудиоматериалов может происходить по двум направлениям:

а) прослушивание и анализ фонозаписей после ознакомления с теоретическим материалом, в качестве иллюстрации к нему. При этом обучаемым предлагается выявить в предложенном фрагменте изученные особенности произношения. Такой вид работы отвечает потребностям более ранних этапов обучения, он в наибольшей степени применим в рамках дисциплины «Теоретическая фонетика».

б) прослушивание и анализ фонозаписей с целью распознавания национальных или региональных вариантов. Такой вид работы может применяться на старших курсах и в магистратуре в рамках занятий по аудированию и переводу. Он предполагает углубление полученных ранее знаний в области вариантологии и способствует дальнейшему развитию чрезвычайно важных для переводчика навыков понимания звучащей речи, в том числе в условиях присутствия фактора «помех», которыми нередко оказываются именно региональные и национальные особенности произношения.

Литература

1. Веденина Л.Г. Особенности французского языка. – М.: Просвещение, 1988. – 240 с.
2. Клоков В.Т. Французский язык в Швейцарии. – Саратов: Издательский центр «Наука», 2009. – 214 с.
3. Arès, G. Parler suisse, parler français. Vevey: Editions de l'Aire, 1994. – 150 p.
4. Клоков В.Т. Французский язык в Бельгии. – Саратов: Издательство Саратовского университета, 2007. – 184 с.
5. Солнцева, А.В. Французский язык в Бельгии и Люксембурге / А.В. Солнцева // Вестник Московского государственного областного университета. Серия: Лингвистика. – 2016. – № 4. – С. 76–81.
6. Клоков В.Т. Французский язык в Северной Америке. – Саратов: Издательство Саратовского университета, 2005. – 399 с.
7. Baghana, J., Slobodova Novakova, K.S., Birova, Ja. (2020). The French Language in sub-Saharan Africa: Revisited // Research Result. Theoretical and Applied Linguistics. – 2020. – Vol. 6, No. 1. – P. 54–64.
8. Assémou, M. L. A. (2020). La prononciation du français parlé en Côte-d'Ivoire / M. L.A. Assémou // Glottopol – № 33. – URL: <http://journals.openedition.org/glottopol/616> (дата обращения: 18.09.2023).
9. El-Saadani, A. Les aspects de l'assimilation phonologique en français et en arabe (Étude contrastive) // Revue de la faculté des lettres de Mansourah. – 2014. – No 54. – P. 3–29. URL: <https://www>

researchgate.net/publication/358752821_Les_aspects_de_l'assimilation_phonologique_en_francais_et_en_arabe_Etude_contrastive (дата обращения: 15.09.2023).

10. Taghrid Baidoun. L'influence de la langue arabe sur le français des arabophones migrants // HAL Open Science. – 2017. – URL: <https://dumas.ccsd.cnrs.fr/dumas-01427030v1/document> (дата обращения: 18.09.2023).

STUDY OF PHONETIC FEATURES OF NATIONAL AND REGIONAL VARIANTS OF FRENCH AS PART OF INTERPRETER TRAINING

Solntsev E.M.

Moscow State Linguistic University

The article deals with problems of using the data of linguistic variantology (phonetic aspect) in interpreter training. The study is based on the French-Russian language combination. Phonetic features of Swiss, Belgian, Canadian, African (sub-Saharan Africa) national variants, as well as pronunciation peculiarities observed in France are analyzed. It is demonstrated that the phonetic features of the Canadian variant of the French language complicate the understanding of foreign speech to the greatest extent, and the features of the variants existing in Europe to the least extent. The author pays special attention to the sociolinguistic parameters of speech perception and generation in the context of interpreting. In particular, it is demonstrated that the translator's attempts to adapt his speech to the phonetic peculiarities of national and regional variants are not an optimal linguistic strategy. Recommendations concerning the application of variantology data in the teaching process are formulated.

Keywords: national variants of French, regional variants of French, linguistic variantology, phonetic features, interpreter training.

References

1. Vedenina, L. (1988). Peculiarities of the French language. – Moscow, Prosveščenie. – 240 p. (in Russian)
2. Klovov, V. (2009). French Language in Switzerland. – Saratov, Nauka Publishing Centre. – 214 c. (in Russian)
3. Arès, G. (1994). Speaking Swiss, Speaking French. – Vevey, Editions de l'Aire. – 150 p. (in French)
4. Klovov, V. (2007). French language in Belgium. – Saratov University Press. – 184 p. (in Russian)
5. Solntseva, A. (2016). French language in Belgium and in Luxembourg. – Vestnik of the Moscow State Regional University. Linguistics Series. – No. 4. – P. 76–81. (in Russian)
6. Klovov, V. (2005). French language in North America. – Saratov University Press. – 399 p. (in Russian)
7. Baghana, J., Slobodova Novakova, K.S., Birova, Ja. (2020). The French Language in sub-Saharan Africa: Revisited // Research Result. Theoretical and Applied Linguistics. – Vol. 6, No. 1. – P. 54–64.
8. Assémou, M. L. A. (2020). Pronunciation of French spoken in Ivory Coast // Glottopol – № 33. – URL: <http://journals.openedition.org/glottopol/616> (in French) (date of access: 09.18.2023).
9. El-Saadani, A. (2014). Aspects of phonologic assimilation in French and Arabic (a contrastive study). // Revue de la faculté des lettres de Mansourah. – No 54. – P. 3–29. URL: https://www.researchgate.net/publication/358752821_Les_aspects_de_l'assimilation_phonologique_en_francais_et_en_arabe_Etude_contrastive (in French) (date of access: 09.15.2023).
10. Taghrid Baidoun. Influence of the Arabic language in the Arabic-speaking migrants // HAL Open Science. – 2017. – URL: <https://dumas.ccsd.cnrs.fr/dumas-01427030v1/document> (in French) (date of access: 09.18.2023).

Принципы переводческой деятельности С.Я. Маршака (на примере англосаксонского материала)

Шарова Марина Александровна,

кандидат философских наук, доцент, Калужский государственный университет им К.Э. Циолковского
E-mail: SHAROV.KALUGA@mail.ru

Шарова Светлана Сергеевна,

студентка факультета иностранных языков и регионоведения, Московский государственный университет им. М.В. Ломоносова
E-mail: SHAROV.MOSKVA@mail.ru

В статье затрагиваются особенности переводческой деятельности С.Я. Маршака, отмечается его произвольная адаптация текстов английских и шотландских авторов для русскоязычного читателя. С.Я. Маршак большое значение придавал не дословному, а смысловому переводу оригиналов, зачастую отходя от стилистических и грамматических конструкций подлинника. Для его переводов характерны приемы: дешифровки образа, доминанта образа – символа, искусство звукозаписи и т.д. При этом характерно, что С.Я. Маршак – переводчик всегда сохранял близость к оригиналу, а зачастую и стремился вдохнуть в иностранное произведение новую жизнь, сделав его мировым достоянием. Переводческим кредо С.Я. Маршака стала текстовая убедительность, стремление передать в переводном материале национальный колорит подлинника. Этому способствовали не только талант и мастерство поэта – переводчика, но и его жизненный опыт, а также длительное пребывание за рубежом. В статье также показан вклад поэта – переводчика в развитие жанра детской литературы в России, дана характеристика серии его переводов сонет У. Шекспира и других англоязычных авторов.

Ключевые слова: С.Я. Маршак, англосаксонская культура, адаптация оригинала текста, интерпретация текста, поэт – переводчик, лексика, стилистика, национальный фольклор, художественный перевод.

С.Я. Маршак (1887–1964) больше известен как драматург, литературный критик, автор ряда детских стихов и книг. С.Я. Маршак является лауреатом Ленинской (1963) и четырех Сталинских премий (1942, 1946, 1949, 1951). Его талант как незаурядного поэта – переводчика стал раскрываться после поездки в Великобританию, где молодой человек обучался на филологическом факультете Лондонского университета (1912–1914), что позволило будущему писателю в совершенстве овладеть английским языком. Живя за границей, С.Я. Маршак погрузился в изучение традиций англосаксонской культуры, а также начал переводить и адаптировать детские стихи, песни, народные баллады английских и шотландских поэтов: Р. Бернса, У. Блейка, У. Вордсворта, позже изданные в журналах «Северные записки» и «Русская мысль» за 1915–1917 гг. Начиная с 1930-х г. С.Я. Маршак неустанно работает над переводами текстов У. Шекспира, У. Вордсворта, Дж. Китса, Р. Киплинга и других авторов [1]. Стоит отметить, что третьей Сталинской премии (1949) С.Я. Маршак был удостоен именно за перевод всех 154 сонетов У. Шекспира. Писатель подчеркивал, что из всех направлений художественного перевода ему наиболее близок стихотворный, так как здесь талант переводчика может проявляться с особым литературным смыслом.

Профессиональное кредо С.Я. Маршака-переводчика:

1. *избирательный подход к переводческому материалу.* С.Я. Маршак всегда брал для перевода наиболее популярные в зарубежной литературе произведения, которые бы соотносились с русским текстом и *воспринимались читателем как оригинальные.* Такими были, например, английские стихи для детей, потешки, считалки, а также работы зарубежных классиков или широко известных поэтов – У. Шекспира, Байрона, Р. Бернса [8] и т.д.

2. *трудолюбие и абсолютная интеллектуальная отдача переводчика.* С.Я. Маршак неоднократно отмечал, что художественный перевод весьма неоднозначен в своей интерпретации, представляется трудоемким процессом [3].

3. *соответствие авторского материала интересам и духовным потребностям самого переводчика,* под которыми С.Я. Маршак понимал важность перевода стихов в соответствии с внутренним состоянием души [4], поскольку переводчик не может оставаться безучастным пересказчиком подлинника, а обязан передать в тексте свои собственные эмоции и свой собственный опыт.

4. умение интерпретировать текст в соответствии с менталитетом, культурными особенностями того или иного народа, его ожиданиями. С.Я. Маршак отмечал, что при художественном переводе текстов осуществляется сложный коммуникативный процесс, так как переводчик реализует сообщение между людьми разных культур, где содержание подлинника не должно передаваться со стопроцентной точностью. Руководствуясь данным принципом, он блистательно адаптировал детский английский фольклор для советских малышей («Шалтай-Болтай», «Барашек», «В гостях у королевы», «Робин-Боббин», «Перчатки», «Маленькие феи» и т.д.).

5. художественный перевод (= творческая свобода перевода), предполагающий отступ от прямого грамматического содержания текста при сохранении смысловой нагрузки. Этот принцип заключается в возможности нарушения словесного строя, пунктуации, грамматических правил и т.д. при сохранении сущностного смысла текста. С.Я. Маршак акцентировал, что «немногие читатели ... представляют себе, какие трудности приходится преодолевать переводчику, поскольку... неискушенный переводчик то и дело запутывается в дебрях иностранного языка и коверкает свой родной язык, невольно подчиняя его системе чужого синтаксиса» [3].

6. ориентация переводческого материала на аудиторию читателя. С.Я. Маршак утверждал, что написать четыре строки для малыша сложнее, чем большую поэму для подростка, так как в них должен содержаться не только стихотворный ритм, но и информация, благодаря которой ребенок учиться познавать окружающий мир. Начиная тогда молодого поэта Сергея Михалкова более опытный С.Я. Маршак наставлял: «Никогда не забывайте, голубчик, что по книгам детских писателей ребенок учится не только читать, но и говорить, мыслить, чувствовать» [6, с. 6].

Основные принципы переводческой работы

1. воссоздавал художественные образы с переводимых им языков, делая акцент на интонацию и ритм текстового оригинала. При ориентации на мировую литературу С.Я. Маршак брал только то, что соответствовало стилистике русского языка, продолжая традиции русской школы перевода (вслед за Г.Р. Державиным, В.А. Жуковским, А.С. Пушкиным, Л.Н. Толстым, А.П. Чеховым и т.д.). Он не только адаптировал иностранные произведения для русского читателя, но и стремился передать колорит и обычаи страны автора [2].

2. стремился создать соответствующие русские стихи, которые воспринимались бы как оригинальные произведения и звучали по-русски, оставаясь, в то же время, переводом иностранной (например, англоязычной) литературы. Секрет перевода заключался в том, что С.Я. Маршак соотносил английский фольклор с аналогичным русским содержанием фольклором в духе тульской, рязанской и московской диалектических форм.

3. отступал от дословного перевода, создавая «перевертыши», а также приписывая строки и рифмы для усиления литературного эффекта. Примером такого «перевертыша» стал перевод С.Я. Маршаком англоязычного рассказа «Humpty-Dumpty» о большом человекоподобном яйце из цикла «Сказки Матушки Гусыни» (1729). Если в англоязычном тексте было – And all the King's men // Couldn't put Humpty together again (= И все люди короля // Не смогли снова собрать Шалтая воедино*), то в версии С.Я. Маршака для придания «объемности героя» было приписано несколько строк – Вся королевская рать // Не может // Шалтая, // Не может // Болтая, // Шалтая-Болтая, // Болтая-Шалтая, // Шалтая-Болтая собрать [9, с. 153, с. 292].

4. адаптировал отдельные части стихотворения, заменяя другими образами. Примером подобной адаптации для русского читателя является английская детская потешка «*Vaa, Vaa, Black Sheep*» («Индекс народных песен Роуда, № 4439»), которую С.Я. Маршак перевел как считалку (один-другой-третий), прорисовывая диалог между героем и овечкой, расставляя русскую пунктуацию, заменяя и придумывая слова. В англоязычной версии – One for the master, // And one for the dame, // And one for the little boy (= Один для мастера, // И один для дамы, // И один для маленького мальчика*), но С.Я. Маршак для придания ритма сюжету вводит числовой порядок – Один мешок – // Хозяину, // Другой мешок – // Хозяйке, // А третий – детям маленьким // На теплые фуфайки! [9, с. 56, с. 190].

5. отступал от дословного перевода, придавая персонажам веселость и жизнерадостность образов. Примером является популярный англоязычный детский стишок «*Pussy cat*» («Индекс народных песен Роуда, № 15094»), который С.Я. Маршак перевел на манер детской юмористической песенки. Англоязычное название стишка «*Pussy cat*» (= Кисонька*), но С.Я. Маршак переводит его как «В гостях у королевы», тем самым смещая акцент с образа персонажа на место действия. *Pussy cat, pussy cat, where have you been? // I've been to London to look at the Queen. // Pussy cat, pussy cat, what did you do there? // I frightened a little mouse under her chair.* (= Кисонька, кисонька, где ты была? // Я был в Лондоне, чтобы посмотреть на королеву. // Кисонька, кисонька, что ты там делала? // Я напугала маленькую мышку под стулом*). С.Я. Маршак для придания образности сюжета намеренно смешивает акценты: Лондон подменяет дворцом королевы, а стул – ковром. Сам стих переведен им в форме диалога, что придает четверостишью динамику и ощущение внутреннего присутствия читателя (что немаловажно для маленького ребенка) – Где ты была сегодня, киска? // – У королевы у английской. // – Что ты видала при дворе? // – Видала мышку на ковре [9, с. 50, с. 184].

6. дешифровка образа – смягчал характеры и образы героев. На примере перевода английской потешки «*Three little ghostesses*» (из книги «Сказ-

ки Матушки Гусыни», 1729) видно, что С.Я. Маршак *смягчил* первоначальные образы «принцесс-приведений». Англоязычная версия *ghostesses/ «принцессы» = beastesses/ «зверюги (= зверолоуды)»* устроили пиршество, не соблюдая норм приличия. В переводе С.Я. Маршака главные персонажи не устрашающие принцессы – приведения, а очаровательные волшебницы. Феи настолько обаятельны, что сюжет потешки предстает несколько ироничным, так как настолько сильно измазаться могут только маленькие дети – в переводе С.Я. Маршака это становится очевидным. Англоязычный текст – *Three little ghostesses // Sitting on the postesses // Eating buttered toastesses // Greasing their fistesses // Up to their wristesses. // Oh, what beastesses // To make up such feastesses* [9, с. 166] (= Три маленькие принцессы-приведения // Сидя на почтовом ящике // Поедая тосты с маслом // Обмазали свои кулаки. // Вплоть до их запястий. // О, какие зверюги // Чтобы устроить такое пиршество*). Адаптационный перевод С.Я. Маршака – Три очень милых феечки // Сидели на скамеечке // И, съев по булке с маслицем, // Успели так замаслиться, // Что мыли этих феечек // Из трех садовых леечек [5, с. 236–237].

7. *менял последовательность и действия персонажей.* При переводе английского народного детского стихотворения-сказки «This Is the House That Jack Built», относящейся к категории цепочных/кумулятивных («Индекс народных песен Рода, № 20584») С.Я. Маршак, для придания красочности восприятия сюжета, в стихотворении «Дом, который построил Джек» изменил очередность персонажей: пшеница, синица, кот, пес, корова, старушка, пастух и два петуха (в английском варианте: солод, крыса, кот, пес, корова, девушка, оборванец, пастор, петух и фермер) [9, с. 79, с. 214].

8. *действия строил на нарастании цепочки причинно-следственных связей и события, которое запустило процесс реакции.* Б. Франклин (один из разработчиков Конституции США, 1787) ежегодно издавал «Альманах бедный Ричард», где публиковал собственные советы на каждый день, многие из которых стали крылатыми фразами. Один из таких афоризмов Б. Франклина «For Want of a Nail» перевел С.Я. Маршак «Гвоздь и подкова», также отступив от дословного перевода, но сумев сохранить динамику нарастания событий. Англоязычный текст – *For want of a nail the shoe was lost, // For want of a shoe the horse was lost, // For want of a horse the rider was lost, // For want of a rider the battle was lost, // For want of a battle the kingdom was lost, // And all for the want of horseshoe nail (= Из-за отсутствия гвоздя подкова была потеряна, // Из-за отсутствия подковы лошадь была потеряна, // Из-за отсутствия лошади всадник был потерян, // Из-за отсутствия всадника битва была проиграна, // Из-за отсутствия битвы королевство было потеряно, // И все из-за отсутствия гвоздя для подковы*)*. В интерпретации С.Я. Маршака сюжет выстроен следующим образом – Не было

гвоздя – подкова пропала, // Не было подковы – лошадь захромала, // Лошадь захромала – командир убит, // Конница разбита, армия бежит. // Враг вступает в город, пленных не щадя, // Потому что в кузнице не было гвоздя [9, с. 55, с. 188].

9. *тщательно подходил к выбору жанра перевода, в котором прослеживались «авторская интонация» и стилистические предпочтения, поскольку разный жанровый перевод направлен на решение разных художественных задач.* Разные переводческие задачи особенно видны, если сравнить подходы С.Я. Маршака и К.И. Чуковского к интерпретации английской детской песенки «Robin the Bobbin». В оригинале прослеживается четырехстопный ямб, и Робин-Боббин употребляет в пищу совсем не то, что представлено в переводе С.Я. Маршака. Англоязычный «Robin the Bobbin, the big-bellied Ben» (= «Робин Бобин, пузатый Бен») съедает – *He ate a cow, // He ate a calf, // He ate a butcher and a half, // He ate a church, he ate a steeple, // He ate the priest and all the people! // A cow and a calf, // An ox and a half, // A church and a steeple* [9, с. 167] (= Он съел корову, // Он съел теленка, // Он съел полтора куска мяса, // Он съел церковь, он съел шпиль, // Он съел священника и всех людей!). Но С.Я. Маршак изменил чередование словосочетаний «a butcher and a half» («мясник с половиной»), которые имеют смысл только благодаря рифме «a calf» («теленка») – «a half» (половина), благодаря чему его перевод стал задаваться хореическим именем «Робин-Боббин». С.Я. Маршак без колебаний присочинил к мяснику – прилавок, да еще «сотню жаворонков в тесте», да еще коня с телегой, увеличил число церквей и колоколен до пяти (Робин-Боббин // Кое-как // Подкрепился // Натощак: // Съел теленка утром рано, // Двух овечек и барана, // Съел корову целиком // И прилавок с мясником, // Сотню жаворонков в тесте // И коня с телегой вместе, // Пять церквей и колоколен – // Да еще и недоволен!) [9, с. 354]. Так поэт воспроизвел ироническую интонацию подлинника, представив героя в виде великана-обжоры (т.е. в его варианте это добродушный Робин-Боббин, а вовсе не людоед), а само стихотворение у С.Я. Маршака приобрело вид песенки-потешки, приближенной к фольклору. К.И. Чуковский вместо имени Робин-Боббин метафорично употребил «Барабек», отсылая в детском восприятии к ассоциации о страшном Бармалее. К.И. Чуковский осуществлял перевод, используя приемы внутренней рифмы и звукового повтора («И телегу, и дугу, // И метлу, и кочергу») [9, с. 307], в результате чего его интерпретация материала приобрела характер дразнилки.

10. *использовал прием звуковой инструментальности (= искусство звукозаписи).* Это хорошо видно на примерах перевода «Сонеты 90» У. Шекспира, где М.Я. Маршак в первых трех строках для усиления композиции использует звук «р», встречающийся в словах: «разлюбишь», «теперь», «мир», «раздоре», «горькой», «потерь». Но в последней строке, где переводчик стремится передать прось-

бу не быть последней каплей горя, звук «р» остается только в последнем слове «горе», а в других словах преобразуется в звук «л» – «только», «последней», «каплей» – организующим становится звук «л» [7].

11. *ставил главное слово в конец строки, в рифму.* Это хорошо прослеживается на примере «Сонеты 76» У. Шекспира. Слова «новизной», «нежданых», «странных» в сонете являются самыми существенными, так как речь идет о том, следует ли У. Шекспир за модой, повторяет ли он новые приемы других поэтов. Конечно, по одним этим словам невозможно определить, как именно воплотилась мысль поэта в стихах, но и одни рифмующиеся слова дают почувствовать, о чем идет речь. В отрывке У. Шекспира это звучит так – *Why is my verse so barren of new pride? // So far from variation or quick change? // Why with the time do I not glance aside // To new-found methods and to compounds strange?* (= Почему мой стих так лишен новой гордости? // Так далеки от вариативности или быстрых перемен? // Почему со временем я не отвожу взгляда в сторону // К новооткрытым методам и к странным соединениям*). Но М.Я. Маршак интерпретирует исходный текст, снабжая его ритмом и динамикой жизни – *Увы, мой стих не блещет новизной, // Разнообразьем перемен нежданных. // Не поискать ли мне тропы иной, // Приемов новых, сочетаний странных?* [7].

12. *переводя иностранный текст, умел адаптировать его так, что строки приобретали характер русских афоризмов.* При переводе «Сонеты 54» У. Шекспира С.Я. Маршак афористично пересказал две первые строки, не имеющие аналогов в англосаксонской поэзии. Отсутствующие в английском оригинале слова «*во сто крат*», «*пурпур*» и «*сокровенно*» органически вошли в ткань переводного стихотворения, придавая образам У. Шекспира еще большую конкретность и зримость. Англоязычный оригинал – *O how much more doth beauty beauteous seem // By that sweet ornament which truth doth give!* (= О, насколько более прекрасной кажется красота, // Благодаря тому чудесному орнаменту, который ей создает правда *) в переводе С.Я. Маршака приобрел афористичную интерпретацию – *Прекрасное прекрасней во сто крат, // Увенчанное правдой драгоценной,* [7] – что лишь отдаленно напоминает первоначальный текст У. Шекспира, но, тем не менее, придает ему большой эмоциональный колорит и убедительность.

С.Я. Маршак – переводчик – мастер адаптации текстов иностранной литературы для русскоязычного читателя. Его переводы отличаются литературной точностью, богатым культурным контекстом, широтой творческого замысла, красочность образов персонажей, а также удивительной сопряженностью с подлинником, где чувствуется стремление С.Я. Маршака передать дух и художественный замысел оригинала. Прекрасно владея иностранными языками, С.Я. Маршак перенес поэтические ценности, созданные в литературных про-

изведениях других народов, в золотой фонд русской литературы.

Литература

1. Аутлева Ф.А., Симбуллетова Р.К., Лоова А.Д. Английская поэзия XVIII–XIX вв. в русских переводах. Майкоп. Элит. 2010. 79 с.
2. Левин Ю.Д. Английская поэзия и литература русского сентиментализма. От классицизма к романтизму. В Сб.: Из истории международных связей русской литературы. Л., 1970. С. 195–269
3. Маршак С.Я. Служба связи (под заглавием «Искусство перевода») // Вопросы литературы. 1960. № 3
4. Маршак С.Я. Искусство поэтического перевода // Иностранная литература. 1957. № 3. март.
5. Маршак С. Детям. Сборник. М.: Издательство АСТ. 2006. 288 с.
6. Михалков С. В. Я был советским писателем. Приметы времени. М. 1995. 70 с.
7. Шекспир У. Сонеты. На русском и английском языках. Пер. с англ. С.Я. Маршака. М.: Издательство АСТ. 2018. 320 с.
8. Твардовский А. Роберт Бернс в переводах С. Маршака // Новый мир. 1951. № 4. С. 227
9. Mother Goose Rhymes. Стихи Матушки Гусыни: Сборник / Составл. К.Н. Атаровой на англ. и русск. яз. М.: ОАО Издательство Радуга. 2002. 384 с.

PRINCIPLES OF S. Y. MARSHAK'S TRANSLATION ACTIVITY (ON THE EXAMPLE OF ANGLO-SAXON MATERIAL)

Sharova M.A., Sharova S.S.

Kaluga State University named after K.E. Tsiolkovsky; Lomonosov Moscow State University

The article touches upon the peculiarities of S.Y. Marshak's translation activity, notes his arbitrary adaptation of texts by English and Scottish authors for the Russian-speaking reader. S.Y. Marshak attached great importance not to the literal, but to the semantic translation of the originals, often departing from the stylistic and grammatical constructions of the original. His translations are characterized by techniques: deciphering the image, the dominant image – symbol, the art of sound recording, etc. At the same time, it is characteristic that S.Y. Marshak, the translator, always kept close to the original, and often sought to breathe new life into a foreign work, making it a world heritage. The translation credo of S.Y. Marshak was textual persuasiveness, the desire to convey the national flavor of the original in the translated material. This was facilitated not only by the talent and skill of the poet – translator, but also by his life experience, as well as a long stay abroad. The article also shows the contribution of the poet – translator to the development of the genre of children's literature in Russia, characterizes a series of his translations of sonnets by W. Shakespeare and other English-speaking authors.

Keywords: S. Y. Marshak, anglo – saxon culture, adaptation of the original text, interpretation of the text, poet – translator, vocabulary, stylistics, national folklore, literary translation.

References

1. Outleva F.A., Simbulletova R.K., Loova A.D. English poetry of the XVIII–XIX centuries in Russian translations. Maykop. Elite. 2010. 79 p.
2. Levin Y.D. English poetry and literature of Russian sentimentalism. From classicism to romanticism. In the Collection: From the

- History of International Relations of Russian Literature. L., 1970. p. 195–269
3. Marshak S.Y. Communication service (under the title «The Art of Translation») // Questions of literature. 1960. № 3
 4. Marshak S. Ya. The art of poetic translation // Foreign literature. 1957. № 3. March.
 5. Marshak S. To children. Collection. M.: Publishing House AST. 2006. 288 p.
 6. Mikhalkov S. V. I was a Soviet writer. Signs of time. M. 1995. 70 p.
 7. Shakespeare W. Sonnets. In Russian and English. Translated from the English by S. Ya. Marshak. M.: Publishing House AST. 2018. 320 p.
 8. Tvardovsky A. Robert Burns in the translations of S. Marshak // Novy Mir. 1951. No. 4. p. 227
 9. Mother Goose Rhymes. Poems of Mother Goose: Collection / Compiled by K.N. Atarova in English and Russian. yaz. M.: OAO Publishing House Raduga. 2002. 384 p.

Ширяева Надежда Владимировна,

кандидат филологических наук, доцент кафедры немецкого языка, Московский государственный институт международных отношений (университет) Министерства иностранных дел Российской Федерации
E-mail: hopeshi@mail.ru

Актуальность исследования особенностей функционирования медийных текстов в ходе коммуникации обусловлена социальной значимостью данной проблематики. Масс-медиа являются весомым элементом влияния на ценностные ориентации, идеалы, убеждения, знания и т.д., а медийный текст выступает своеобразным инструментом не только манипуляции общественным мнением, но и его формирования, а также средством корреляции информационной и ценностной составляющих мировоззрения человека.

В зависимости от типа публикации и, учитывая, что восприятие текста происходит одновременно по нескольким каналам: психологическому, социокультурному и лингво-когнитивному, реципиент не всегда правильно понимает отношение автора текста к миру, а только лишь дает оценку содержанию как продукту.

В статье показано наличие коллизии передачи и восприятия иноязычных медийных текстов, когда осуществляется оценка весомости полученной информации и ее сравнение с иной, противоречащей ей информацией; корректировка отдельных социальных установок для достижения соответствия новой системы установок и полученной информации.

Ключевые слова: коллизия, текст, восприятие речи, порождение речи, медийные тексты

Введение

В современном языкознании проблема восприятия определенных типов текста рассматривалась разными учеными весьма широко. Однако, именно медийные тексты до сих пор вызывают особый интерес благодаря своей разноплановости и многогранности. В них находит отражение столкновение противоположных взглядов, сил, стремлений и интересов.

Без порождения речи нет ее смыслового восприятия. Данная формула имеет обратное действие: без смыслового восприятия нет порождения речи. При этом порождение и восприятие могут выступать в качестве как внешнего, так и внутреннего контура коммуникативной деятельности в зависимости от роли индивида в рамках коммуникативной деятельности. То есть один и тот же человек может быть как отправителем, так и получателем информации в акте коммуникации.

В процессе восприятия текста происходит восстановление отправленной информации в свете новых мотивационно-целевых факторов, в новой субъективности. В этот момент возникает коллизия между порождением и восприятием передаваемого смысла. Данное явление можно проследить в современном медийном пространстве, так как реакция получателя находится в свободном доступе в виде комментариев.

Обзор литературы

Данное противоречие рассматривалось на разных уровнях. На психолингвистическом уровне порождение речи определяется как материализация и объективизация мысли в слове, т.е. процесс превращения мысли в слово [3], а восприятие речи – как распредемчивание и субъективизация слова, т.е. процесс превращения слова в мысль. Противоположности взаимосуществуют, так как являются способами формирования и выражения мысли посредством языка [7]. Процесс порождения речи сопровождается ее восприятием самим же отправителем сообщения. Внутренней речи присущи элементы внешней материализации в виде скрытой артикуляции в виде скрытой артикуляции речевых органов [14].

С точки зрения языкознания текст представляет собой частичное совпадение ряда противоположностей: слитности и дискретности знаков, парадигматики и синтагматики, семантики и синтаксиса, имплицитного и эксплицитного, пропозиции и пресуппозиции, расчлененности речевой цепи на фрагменты и их смысловой слитности, выделенности высказываний и неразличимости их границ [13].

Теперь необходимо уточнение понятия «медиа-текст», который является одним из ключевых понятий медийного дискурса. Большинство исследователей считают, что в условиях постоянного развития медийной коммуникации «в современных медиалингвистических исследованиях делается акцент на деятельностно-процессуальном, прагматическом подходе к изучению медиалингвистики, в связи с чем основным стал взгляд на текст как социальное коммуникативное действие, осуществляемое в рамках того или иного вида речевой деятельности». [11, С. 74]

Л.Р. Дускаева указывает на несколько важных свойств медиатекста: прежде всего, исследователь трактует медиатекст как фрагмент медиакommunikативного пространства, в котором языковые средства отличаются специфическими особенностями, проявляясь в синтагматических и парадигматических отношениях с другими текстами; подчеркивает, что медиатекст – это коммуникативное и социальное событие; он представляет собой носитель разнообразной информации и, прежде всего, он является единицей коммуникации [11, С. 76].

В основе этих выводов лежат ранее сделанные соображения о композиции текста, в том числе о мультимодальности, диалогической природе данного конкретного коммуникативного события, а также о дискурсивном подходе к медиатекстам, который фокусирует внимание исследователей на интертекстуальных синтагматических отношениях (связях). (гипермедиатекст, совокупный медиатекст, макромедиатекст, сверхмедиатекст). Обсуждение вопросов статуса, многоаспектности и типологии медиатекстов включено также в многоавторскую монографию «Медиатекст: социальные практики, технологии» [12]. А. Полонский, обращаясь к текстовой реальности в СМИ, отмечает особый статус медиатекстов в современной культуре. Последствия таких подходов и установок журналистов, осознающих свою компетентность и творчески использующих возможности, заложенные в языке, видны и в области генологии. [12]

Таким образом, медиа-дискурс представляет собой ту часть публичного дискурса, которая отличается средой, жанровым и тематическим разнообразием текстов и их лингвистическими значениями [9]. Текстуальный мир медиа-дискурса очень разнообразен и, как отмечают специалисты [5, 6], подтверждает отсутствие чистых жанров прессы (речь идет о гибридных жанрах и чередующихся закономерностях) и градативность квалификации отдельных текстов, принадлежащих к классически выделенным жанрам и типам прессы.

Благодаря развитию СМИ естественным образом жанры прессы стали использоваться в электронных СМИ: радио, телевидении, Интернете, несколько отклоняясь от жестких правил, поскольку они адаптировались к новой форме общения [2, 4]. А. Пастухов признает широкую сферу применения концепции медиатекста. По мнению исследователя, медиатекст – это такой текст, который: 1) появ-

ляется в СМИ, подготовлен для него и культурно ожидаем пользователями этого СМИ; 2) изготовлен с целью обнародования через СМИ; 3) изготовлен профессионально работником редакции СМИ; 4) представляет собой форму индивидуального общения, инициируемого с использованием технических средств; 5) является мультимодальным [17].

Термин «медийный текст» также уточняется Марией Казак: «Термин «медиа-текст»... используется в качестве родового по отношению к серии традиционных и новых обозначений: публицистический текст, газетный текст, радио- и телетекст, сетевой текст, гипертекст, рекламный текст и т.п. Однако в качестве обобщающего термина медиатекст закрепился именно за текстами, функционирующими в массовой коммуникации. Признание коммуникативно-дискурсивной сущности медиатекста вводит его в круг всех гуманитарных наук и делает открытым по отношению к участникам коммуникативной деятельности и среде его существования» [8, С. 324–325].

Эта проблема, несомненно, связана с функцией отдельных текстов. Журналистика с четко выраженной оценкой и отношением отправителя к действительности не лишена информационной ценности. Это особенно важная проблема с точки зрения восприятия иноязычных медиатекстов, поскольку сообщения о зарубежной действительности и мнениях, о чужой точке зрения позволяют обеспечить широкий подход к журналистике при значительном жанровом разнообразии (статья, колонка, очерк, комментарий к репортажу, переписка или интервью как пограничный жанр). [15] Учитывая возможность модификации (или изменения) функции медиатекста, его также можно рассматривать как элемент развлечения. [16]

Поэтому медиа-исследователи говорят о множественности медиа-дискурсов, многомерных, пересекающихся, динамичных, с богатой аксиологией, языковым разнообразием и открытостью – в зависимости от коммуникационных потребностей и медиа-привлекательности [1], в которых «отношение отправителя к действительности проявляется как способ изображения и выражения, связанный со стилистическим оформлением текста» [10].

Говоря о языке в средствах массовой информации, а также о медиа в языке, о языковом коммуникативном поведении, исследователи утверждают, что «это особый тип поведения, при котором значение символического преобладает над реальным. Выбор слов и способы построения из них текстов подчинены намерениям говорящих и пишущих. Сегодня фатическая функция медиатекста в условиях беспощадной конкуренции между вещателями требует особого подхода и написания о проблемах, которые интересуют как можно большую аудиторию. Совокупность процедур, которые выполняют фатическую функцию и ради нее определяют, о чем и как будут говорить и писать СМИ, называется медиатизацией. Медиати-

зация действительности и различных сфер жизни понимается как их особая деформация и приводит к выводу, что вполне оправдано распространение понятия медиатизации из плана содержания в план выражения. Медиатизация языка в медиатекстах – аналогично медиатизации действительности в них – является результатом представлений журналистов, редакторов и издателей о вкусах и интересах их предполагаемых реципиентов» [18].

Материалы и методы

В исследовании использованы следующие методы исследования системный и социолингвистический анализ, синтез и обобщение. Данный выбор обусловлен междисциплинарным характером исследований медиатекста и позволяет получить комплексное представление о свойствах медиатекста и особенностях воздействия на индивидуальное и массовое сознание.

Результаты исследования

Превращение речевой коммуникации, то есть деятельности, в текст заключается в том, что знаки и знаковые последовательности в их графической или акустической форме, создаются не столько как предметы, сколько как превращенные речемыслительные (коммуникативные) действия и операции. Таким образом текст создается как модель предметной деятельности, так как коммуникативная деятельность по порождению речевого произведения и коммуникативная деятельность по смысловому восприятию текста имеет каждая свою качественную определенность. Речь – явление социальное и направлена, прежде всего, на других людей. В первую очередь она является речью самого отправителя сообщения (внешний контур), во вторую очередь – при внутреннем восприятии сообщения – речью получателя (внутренний контур или вторичная речевая деятельность). Восприятие речи предполагает ее порождение, причем, перевод знаков внешней речи во внутренний код имеет активный характер.

Первичность существования языка представляет собой фундаментальный для онтологии языка факт, который позволяет говорить о совмещении в медийном тексте двух типов деятельности. Кроме того, это явление лежит в основе понятия абстрактности совмещенной коммуникативной деятельности, представляющей в современном медийном тексте, насыщенном различными видами визуализации, живую коммуникативную деятельность в виде предметно-знаковой модели.

Таким образом, внутренняя диалектическая коллизия воспроизведения и восприятия иноязычных медийных текстов составляет его глубокую сущностную характеристику. В отличие от логической противоречивости она не является неким дефектом, напротив, системно содержательное его качество, так же наличие указанных внутрен-

них противоречий текста и их диалектическое тождество выступают как неперемное условие эффективности медийных текстов как предметно-знаковой основы развертывания речевой коммуникации и следовательно, его эффективности как специфического инструмента организации социального взаимодействия людей.

Восприятие медийных текстов отличается тем, что данный процесс предусматривает несколько этапов. На первом этапе происходит восприятие физического знака текста (цвет, структура текста). На втором этапе реципиент пытается распознать содержание на предмет его категоризации (знакомый – незнакомый). На третьем этапе читатель понимает смысл текста или пытается интерпретировать его. При этом большое значение имеют социальные и индивидуальные факторы, которые определяют систему ценностей.

Восприятие текста происходит одновременно по нескольким каналам: психологическому, социокультурному и лингво-когнитивному, поэтому реципиент не всегда правильно понимает отношение автора текста к миру, а только лишь дает оценку содержанию как продукту. При этом большую роль играет тип публикации.

Новостная лента носит исключительно информационный и поэтому нейтральный характер и воспринимается как данность. Статья может заставить человека переосмыслить свое отношение к происходящему, поскольку, как правило, содержит авторскую оценку, стороннее цитирование (подтверждение), статистический материал. Наиболее убедительна статья с двусторонней аргументацией, поскольку производит впечатление объективного подхода.

Наибольшее воздействие оказывает очерк, содержание которого может быть наполнено личными авторскими свидетельствами, благодаря которым на читателя оказывается эмоциональное воздействие.

Заключение

При потоке информации, посвященной одной теме, возможна переоценка события и его восприятия, так как происходит процесс формирования установок. Но при многократном предъявлении текста о сходных событиях сообщение перестает оказывать запланированное автором воздействие.

Таким образом, порождение и восприятие одного и того же текста переходит в стадию коллизионного взаимодействия. В момент привыкания подключается коллективное восприятие и оценка происходящего, при этом индивидуальное отступает на второй план. Тогда возникает внутренняя коллизия между восприятием полученной информации и вторичной речевой деятельностью: осуществляется оценка весомости полученной информации и ее сравнение с иной, противоречащей ей информацией; корректировка отдельных социальных установок для достижения соответствия новой системы установок и полученной информации.

Литература

1. Бакулев Г.П. Массовая коммуникация: Западные теории и концепции: учебное пособие для студентов вузов. М.: Издательство «Аспект Пресс». 2016. 192с.
2. Богомолов А.Н. Медиатекст в аспекте лингвокультурологии: определение понятий и модель использования в учебном процессе // Слово. Грамматика. Речь: Материалы VI Международной научно-практич. конференции. М. 2015. С. 85–88.
3. Выготский Л.С. Мышление и речь/ Л.С. Выготский. С-Пб.: Питер. 2019. 432 с. (Мастера психологии)
4. Добросклонская Т.Г. Медиалингвистика: системный подход к изучению языка СМИ: современная английская медиаречь: учеб. пособие. М.: Флинта: Наука. 2008. 264 с.
5. Добросклонская Т.Г. Медиатекст: теория и методы изучения // Вестник Моск. ун-та. Сер. 10. Журналистика. 2005. № 2. С. 28–34.
6. Жданова Е. Текст СМИ как объект социологического изучения // Журналистика в 1996. М., 2007. Ч. 11. С. 51–55.
7. Зимняя И.А. Психологические аспекты обучения говорению на иностранном языке: Кн. для учителя/ И.А. Зимняя. 2-е изд. М.: Просвещение, 1985. 160 с.
8. Казак М.Ю. Специфика современного медиатекста/ М.Ю. Казак// Лингвистика речи. Медиастилистика: кол. моногр. М., 2012. С. 320–334.
9. Киселев В.Н., Сосновская А.М., Старцев А.А. Эффективная коммуникация в медиасфере: построение культурной идентичности// Управленческое консультирование. 2016. № 5. С. 120–128.
10. Кухта М.С. Модели восприятия информации в вербальных и визуальных текстах // Вестник ТГПУ. Сер. Гуманитарные науки (филология). 2004. № 3 (40). С. 116–119.
11. Медиалингвистика в терминах и понятиях: словарь-справочник / под ред. Л.П. Дускаевой. Москва: Флинта. 2019. – 438 с.
12. Медийный текст: социальные практики, технологии, теории: монография / А.В. Белоедова, М.Ю. Казак, И.И. Карпенко и др.; под ред. А.В. Полонского, М.Ю. Казак. Белгород: ИД «Белгород» НИУ «БелГУ». 2018. 296 с.
13. Пименов А.А. Противоречивая сущность речевой деятельности и речевого действия/ А.А. Пименов // Проблемы психолингвистики. – М.: Прогресс. 1975. С. 31–45.
14. Соколов, А.Н. Внутренняя речь и мышление: Автореферат дис. на соискание ученой степени доктора педагогических наук (по психологии) / АПН СССР. Науч.-исслед. ин-т психологии. М.: [б.и.], 1967. 36 с.
15. Чельшева И.В. Исследование и интерпретация медиатекстов в практике российской и британской медиапедагогике // Crede Expert: транспорт, общество, образование, язык.

2015. № 2(05). <http://ce.if-mstuca.ru/wp-content/uploads/2015/02/chelysheva.pdf> (Дата обращения: 15.10.2023)

16. Craig R.T., Heidi L. Theorizing Communication: Readings Across Traditions. – Los Angeles: Sage Publications. 2007. 525 p.
17. Pastukhov A. Media texts: main structures and values from the perspectives of intercultural communication// The Language and Culture. December 2016. pp. 65–74. DOI:10.17223/24109266/8/7.
18. Soumi Mandal. Media texts: A study on mediated communication in language classroom// GYANODAYA – The Journal of Progressive Education. 2017. 10(1). 22. DOI:10.5958/2229–4422.2017.00004.4

THE CONFLICT OF TRANSMISSION AND PERCEPTION OF FOREIGN MEDIA TEXTS

Shiryayeva N.V.

Moscow State Institute of International Relations (MGIMO)

The relevance of the study of the peculiarities of the functioning of media texts in the course of communication is due to the social significance of this issue. Mass media are a significant element of influence on value orientations, ideals, beliefs, knowledge, etc., and the media text acts as a kind of tool not only for manipulating public opinion, but also for its formation, as well as a means of correlating information and value components of a person's worldview.

Depending on the type of publication and considering that the perception of the text occurs simultaneously through several channels: psychological, socio-cultural and linguistic-cognitive, the recipient does not always correctly understand the attitude of the author of the text to the world, but only evaluates the content as a product.

The article shows the presence of a conflict between the transmission and perception of foreign media texts, when the weight of the information received is assessed and compared with other information that contradicts it.; adjustment of individual social attitudes to achieve compliance with the new system of attitudes and the information received.

Keywords: collision, text, speech perception, speech generation, media texts.

References

1. Bakulev G.P. Mass communication: Western theories and concepts: a textbook for university students. М.: Publishing house "Aspect Press". 2016. 192 p.
2. Bogomolov A.N. Media text in the aspect of linguoculturology: definition of concepts and model of use in the educational process // Slovo. Grammar. Speech: Materials of the VI International Scientific and Practical Conference. conferences. М. 2015. pp. 85–88.
3. Vygotky L.S. Thinking and speech / L.S. Vygotsky. St. Petersburg: Peter. 2019. 432 p. (Masters of Psychology)
4. Dobrosklonskaya T.G. Medialinguistics: a systematic approach to the study of media language: modern English media speech: textbook. allowance. М.: Flinta: Science. 2008. 264 p.
5. Dobrosklonskaya T.G. Media text: theory and methods of study // Bulletin of Moscow. un-ta. Ser. 10. Journalism. 2005. No. 2. P. 28–34.
6. Zhdanova E. Media text as an object of sociological study // Journalism in 1996. М., 2007. Part 11. P. 51–55.
7. Zimnyaya I.A. Psychological aspects of learning to speak a foreign language: Book. for the teacher / I.A. Winter. 2nd ed. М.: Education, 1985. 160 p.
8. Kazak M. Yu. Specifics of modern media text / M. Yu. Cossack // Linguistics of speech. Media stylistics: count. monograph М., 2012. pp. 320–334.
9. Kiselev V.N., Sosnovskaya A.M., Startsev A.A. Effective communication in the media sphere: building cultural identity // Management consulting. 2016. No. 5. P. 120–128.
10. Kukhta M.S. Models of information perception in verbal and visual texts // Bulletin of TSPU. Ser. Humanities (philology). 2004. No. 3 (40). pp. 116–119.

11. Medialinguistics in terms and concepts: dictionary-reference book / ed. L.R. Duskaeva. Moscow: Flinta. 2019. – 438 p.
12. Media text: social practices, technologies, theories: monograph / A.V. Beloyedova, M. Yu. Kazak, I.I. Karpenko and others; edited by A.V. Polonsky, M. Yu. Cossack. Belgorod: Publishing House "Belgorod" National Research University "BelSU". 2018. 296 p.
13. Pimenov A.A. The contradictory essence of speech activity and speech action / A.A. Pimenov // Problems of psycholinguistics. – M.: Progress. 1975. pp. 31–45.
14. Sokolov, A.N. Inner speech and thinking: Abstract of thesis. for the degree of Doctor of Pedagogical Sciences (in psychology) / Academy of Pedagogical Sciences of the USSR. Scientific research Institute of Psychology. M.: [b.i.], 1967. 36 p.
15. Chelysheva I.V. Research and interpretation of media texts in the practice of Russian and British media pedagogy // Crede Ex-
perto: transport, society, education, language. 2015. No. 2(05). <http://ce.if-mstuca.ru/wp-content/uploads/2015/02/chelysheva.pdf> (Access date: 10/15/2023)
16. Craig R.T., Heidi L. Theorizing Communication: Readings Across Traditions. – Los Angeles: Sage Publications. 2007. 525 p.
17. Pastukhov A. Media texts: main structures and values from the perspectives of intercultural communication // The Language and Culture. December 2016. pp. 65–74. DOI:10.17223/24109266/8/7.
18. Soumi Mandal. Media texts: A study on mediated communication in language classroom // GYANODAYA – The Journal of Progressive Education. 2017. 10(1). 22. DOI:10.5958/2229–4422.2017.00004.4

Воспитание патриотизма у студенческой молодежи средствами культурно-досуговой деятельности

Травкин Алексей Виктрович,

магистрант, Московский государственный психолого-педагогический университет
E-mail: Akademia78@bk.ru

Васильев Владимир Геннадьевич,

магистрант, Московский государственный психолого-педагогический университет
E-mail: Akademia78@bk.ru

В статье освещаются проблемы воспитания патриотизма в среде студенческой молодежи. Раскрыто содержание понятия патриотизма. Показана значимость патриотического воспитания студенческой молодежи в современных условиях. Обозначена проблема поиска и реализации эффективных воспитательных программ патриотической направленности. Указано, что значительным воспитательным потенциалом при решении задач патриотического воспитания молодежи обладает культурно-досуговая деятельность. Раскрыты сущность и содержание культурно-досуговой деятельности как условия формирования патриотизма. В качестве ведущих педагогических условий патриотического воспитания студенческой молодежи в культурно-досуговой деятельности выступают традиции народной педагогики, возможность их интеграции с технологиями спортивно-оздоровительной деятельности в условиях естественной природной и культурной среды. Представлена программа патриотического воспитания студенческой молодежи, обучающейся в Московском государственном психолого-педагогическом университете, которая была реализована на базе спортивно-туристического комплекса «Чемальская Лагуна», Горный Алтай. Сделан вывод о том, культурно-досуговая деятельность спортивно-оздоровительной направленности является эффективным средством патриотического воспитания студенческой молодежи.

Ключевые слова: студенческая молодежь, патриотическое воспитание, патриотизм, культурно-досуговая деятельность, спортивно-оздоровительная деятельность, спортивно-туристический комплекс.

Проблема патриотического воспитания молодого поколения приобретает в настоящее время особую значимость. Современный мир характеризуется многообразием социально-экономических и социокультурных противоречий, ростом социальной и межнациональной напряженности, расширением зон военных конфликтов. В настоящее время в России наблюдается значительное влияние агентов западной культуры, создающих негативный образ России, ее народа и наследия, нивелирующих традиционные духовно-нравственные ценности, что обусловило ситуацию, в которой молодое поколение отчуждено от образцов и ценностей отечественной культуры, исторического опыта своего народа. Поэтому, формирование патриотизма молодого поколения на сегодняшний день для России остается одним из главных направлений образовательной политики государства. Важность патриотического воспитания отражена в ряде государственных и федеральных документах: Национальной доктрине образования в Российской Федерации до 2025 года, в федеральном законе «Об образовании в РФ», в которых отмечается, что одним из принципов государственной политики в области образования является воспитание гражданственности в духе уважения к правам и свободам человека, любви к Родине и к своему народу.

В современной России практически отсутствует идеология патриотизма как формы общественного сознания, которая лежит в основе педагогических стратегий патриотического воспитания. Патриотическое воспитание многоаспектное понятие, включающее в себя героико-патриотическое направление, отражающее знания ратных подвигов своего народа; нравственно-патриотическое – включающее социокультурные традиции, нравственные ценности и идеалы; эколого-патриотическое – отражающее ценностное отношение к родной природе как части малой родины; народно-патриотическое – включающее уважительное отношение к национальному менталитету, обычаям и традициям; историко-патриотическое – отражающее знание истории Отечества [1]. Содержание понятия «патриотизм» в менталитете русского человека определяется как одна из наиболее ярких черт «национального характера человека – высокая гуманистическая направленность патриотической идеи, веротерпимость, соборность и законо-

послушание, общность как устойчивая склонность и потребность людей во всем мире к коллективной жизни, особая любовь к родной природе» [2, с. 39]. Патриотизм, согласно Н.В. Адаевой, это «интегративное качество личности, которое выражается в знании родного языка, истории, традиций, культуры своего народа, любви, преданности Родине, готовности приложить необходимые усилия для её процветания, обеспечения независимости, стремлении к защите её интересов, активном и сознательном участии в укреплении её могущества» [1, с. 14]. Воспитать такие качества личности у молодежи сегодня в условиях все возрастающих угроз безопасности России является важнейшей задачей образовательной системы. Отсюда стоит проблема поиска и реализации эффективных воспитательных программ патриотической направленности.

Значительным воспитательным потенциалом обладает культурно-досуговая деятельность, в том числе при решении задач патриотического воспитания молодежи. В настоящее время культурно-досуговая деятельность позволяет организовывать систематическое и целенаправленное создание условий для формирования конкретно-исторической модели личности и уклада ее жизни. Досуг является одной из первоочередных областей, где реализуются многие социокультурные потребности молодых людей. Культурно-досуговая деятельность включает такое понятие, как культурно-досуговая среда. Важными свойствами культурно-досуговой среды выступают эмоциональная окрашенность, возможность привнести в нее душевные переживания. Благодаря этому культурно-досуговая среда позволяет не отделяться субъекту от любимых, значимых для него людей, мест, событий. Во многих случаях культурно-досуговая среда полностью определяется деятельностью. Это все создает особое качество определенного культурно-досугового пространства. Патриотическое воспитание молодежи в культурно-досуговой среде реализуется с учетом ценностей отечественной культуры. Культурно-досуговая деятельность направлена на «использование методико-технологического, социокультурного, досугового и педагогического ресурсов культурно-досуговой среды в формировании ценностно-смысловых компетенций молодежи» [3, с. 52].

В этой связи интерес представляют культурно-досуговые мероприятия спортивно-оздоровительной направленности как педагогическое условие воспитания патриотизма у студенческой молодежи. В качестве ведущих педагогических условий патриотического воспитания студенческой молодежи в культурно-досуговой деятельности выступают традиции народной педагогики, к которым относятся приобщение молодежи к празднично-игровой культуре народов, населяющих территории России, использование фольклорных жанров с патриотической тематикой, привитие бережного отношения и любви к природе. Достоинствами

культурно-досуговой деятельности является возможность интеграция народной педагогики с технологиями спортивно-оздоровительной деятельности в условиях естественной природной среды.

Внимания заслуживает программа воспитания патриотизма среди студенческой молодежи, обучающейся в Московском государственном психолого-педагогическом университете, которая была реализована на базе спортивно-туристического комплекса «Чемальская Лагуна», Горный Алтай. Горные природные ландшафты, вокруг которых расположен **спортивно-туристический комплекс «Чемальская Лагуна»**, берег реки Катунь, недалеко от села Чемал, позволяют приобщиться к красоте природы, насладиться прекрасными видами горной реки, вдохнуть свежий горный воздух, осознать красоту природы своей Отчизны. На базе спортивно-туристического комплекса «Чемальская Лагуна» созданы хорошие условия для досуговой, спортивно-оздоровительной и туристической деятельности – современный спортивный зал с необходимым спортивным инвентарем для тренировок, игровые площадки для любителей командных видов спорта, бассейн, туристические маршруты, позволяющие насладиться красотой Алтайского края.

Целью реализуемой программы стало воспитание патриотизма студенческой молодежи средствами культурно-досуговой деятельности спортивно-оздоровительной направленности в условиях спортивно-туристического комплекса «Чемальская Лагуна» Горный Алтай на основе традиций народной педагогики.

Основными задачами программы патриотического воспитания студенческой молодежи в условиях спортивно-туристического комплекса «Чемальская Лагуна» Горный Алтай стали:

- приобщение к красоте природы Алтайского края;
- знакомство с народными традициями, поверьями и праздниками народов Алтайского края;
- вовлечение в спортивно-оздоровительные мероприятия на основе национальных традиций и народных игр народов Алтая.

В программе патриотического воспитания студенческой молодежи использовались такие педагогические технологии, как информационно-просветительские технологии, технологии социальных проектов, этнический туризм, спортивно-игровые мероприятия на основе национальных игр и праздников народов Алтайского края.

Информационно-просветительские технологии включали круглые столы, диспуты по проблемам исторического прошлого народа, в частности народов, населяющих Алтайский край, этническому разнообразию российского общества, культурным и национальным особенностям этносов, проживающих в Алтайском крае. Историческое прошлое предстает как источник богатейшего опыта, накопленного многими поколениями в организации своего досуга, элементы которого могут быть

с успехом использованы в патриотическом воспитании молодежи. Освоение истории национальных традиций, праздников, быта имеет огромное воспитательное значение, оно формирует в личности гражданские качества, пробуждает чувство уважения к традициям своего народа, способствует развитию исторической памяти. Во время проведения мероприятий информационно-просветительской направленности студенты готовили информационные проекты о традициях и обычаях алтайцев, о традициях священных мест, о свадебных и семейных праздниках, национальной кухне и национальных костюмах народов, населяющих Алтайский край [4].

Спортивно-оздоровительное и туристическое направление программы патриотического воспитания студенческой молодежи было направлено на ознакомление с народными играми алтайцев, воспитание спортивного соперничества между участниками состязаний на основе национальных традиций и поверий алтайцев, на проведение этнического туризма по уникальным природным тропам Алтая. В программе уделено внимание и экологическому направлению патриотического воспитания студенческой молодежи, которое направлено на воспитание любви к природе, потребности в ее защите и сохранении. Интерес у студентов вызвало знакомство с обрядами и праздниками народов Алтая, которые связаны с религиозными представлениями алтайцев и природными циклами, «с проводами зимы и встречей весны (Дьылгайак), а также обряды поклонения и жертвоприношения земле (Дьяжыл Бюр и Сары Бюр, Коча-Каан), проводимые в конце весны и осенью» [4, с. 153].

Таким образом, культурно-досуговая деятельность спортивно-оздоровительной направленности с использованием вариативных средств и приемов народной педагогики является эффективным средством патриотического воспитания студенческой молодежи.

Литература

1. Адаева Н.В. Патриотическое воспитание студентов техникума средствами народной педагогики: дис. ... кандидата педагогических наук: 13.00.01. – Тверь, 2014. – 269 с.
2. Героева Л.М. Патриотическое воспитание детей младшего школьного возраста в условиях

любительского театра: дис. ... кандидата педагогических наук: 13.00.05. – Санкт-Петербург, 2016. – 199 с.

3. Мударисова А.А. Формирование ценностно-смысловых компетенций молодежи средствами культурно-досуговой деятельности: дис. ... кандидата педагогических наук: 13.00.05. – Казань, 2016. – 222 с.
4. Ойоткинова Н.Р. Календарные обряды и праздники алтайцев и телеутов: классификация и общая характеристика // Сибирский филологический журнал. – 2022. – № 3. – С. 153–165

CULTIVATING PATRIOTISM AMONG STUDENTS THROUGH CULTURAL AND LEISURE ACTIVITIES

Travkin A.V., Vasiliev V.G.

Moscow State Psychological and Pedagogical University

The article highlights the problems of instilling patriotism among students. The content of the concept of patriotism is revealed. The importance of patriotic education of students in modern conditions is shown. The problem of finding and implementing effective educational programs of a patriotic orientation is outlined. It is indicated that cultural and leisure activities have significant educational potential in solving the problems of patriotic education of youth. The essence and content of cultural and leisure activities as conditions for the formation of patriotism are revealed. The leading pedagogical conditions for the patriotic education of students in cultural and leisure activities are the traditions of folk pedagogy, the possibility of their integration with technologies of sports and recreational activities in the natural and cultural environment. A program of patriotic education for students studying at the Moscow State Psychological and Pedagogical University is presented, which was implemented on the basis of the sports and tourist complex "Chemal Lagoon", Altai Mountains. It is concluded that cultural and leisure activities of a sports and recreational nature are an effective means of patriotic education of student youth.

Keywords: student youth, patriotic education, patriotism, cultural and leisure activities, sports and recreational activities, sports and tourism complex.

References

1. Adaeva N.V. Patriotic education of technical school students using folk pedagogy: dis. ... candidate of pedagogical sciences: 13.00.01. – Tver, 2014. – 269 p.
2. Geroeva L.M. Patriotic education of children of primary school age in the conditions of an amateur theater: dis. ... candidate of pedagogical sciences: 13.00.05. – St. Petersburg, 2016. – 199 p.
3. Mudarisova A.A. Formation of value and semantic competencies of youth through cultural and leisure activities: dis. ... candidate of pedagogical sciences: 13.00.05. – Kazan, 2016. – 222 p.
4. Oinotkinova N.R. Calendar rituals and holidays of the Altaians and Teleuts: classification and general characteristics // Siberian Philological Journal. – 2022. – No. 3. – P. 153–165

Исследовательский подход к развитию учебных умений обучающихся на практических занятиях по дисциплине «Педагогика»

Зинкевич Елена Романовна,

докт. пед. наук, доцент, профессор кафедры общей и прикладной психологии с курсами медико-биологических дисциплин и педагогики ФГБОУ ВО «Санкт-Петербургский государственный педиатрический медицинский университет» Минздрава России
E-mail: lenazinkevich@mail.ru

Центральной проблемой в статье рассматривается исследовательский подход к обучению, в частности, к развитию учебных умений обучающихся в медицинском вузе. Сформированные учебные умения студентов – одно из главных условий их успешной учебно-познавательной деятельности. Автор предлагает отрефлектированный опыт развития учебных умений студентов первого курса – будущих логопедов – на примере проведения практических занятий по учебной дисциплине «Педагогика», организованных на основе исследовательского подхода к обучению. В статье анализируются трудности, которые испытывают первокурсники, выполняя практические задания, основанные на исследовательском подходе к обучению, обсуждаются значительные возможности такого подхода в развитии учебных умений студентов, их мыслительных операций, учебной мотивации, а также в формировании студенческого сообщества, объединенного общей идеей коллективной исследовательской деятельности на отделении специального дефектологического образования факультета клинической психологии в ФГБОУ ВО «Санкт-Петербургский государственный педиатрический медицинский университет».

Ключевые слова: исследовательский подход, учебные умения, практическое занятие как форма организации обучения, педагогика.

В третьем десятилетии 21 века в сфере образования наиболее востребованными являются специалисты, имеющие потенциал личностного и профессионального развития, которые могут успешно решать задачи, связанные с проведением самостоятельных исследований в области профессиональной педагогической деятельности, использовать электронные ресурсы, работать с большими объемами информации, с текстами различных жанров, анализировать и внедрять в образовательный процесс инновационные технологии и методы обучения, активизирующие учебно-познавательную деятельность учащихся разных возрастов [5], [6], [10], [20].

Для решения задач такого характера у специалистов должны быть развиты учебные умения, к которым, в частности, относятся умение работать с различными книгами и их жанрами, умение планировать свое учебное время и составлять план выступления, создавать аннотации и рецензии [13].

Закон «Об образовании в Российской Федерации» утверждает значимость развития учебных умений обучающихся в учреждениях образования [19].

Задачи, связанные с необходимостью развития учебных умений будущих специалистов, нашли отражение и в Федеральных государственных образовательных стандартах высшего образования (далее – ФГОС ВО). В частности, одна из таких задач, предполагающая развитие умений обучающихся осуществлять исследовательскую деятельность, заявлена в ФГОС ВО (уровень бакалавриат по направлению подготовки 44.03.03 Специальное (дефектологическое) образование) [18].

Наиболее эффективным подходом к организации учебно-познавательной деятельности обучающихся, по мнению ученых, является исследовательский подход, способствующий развитию учебных умений, познавательной активности, самостоятельности субъектов [2], [6], [14].

Остановимся на анализе понятия «исследовательский подход».

Изучение корпуса педагогических исследований конца XX – начала XXI века позволяет заключить, что это понятие весьма часто выступало их предметом обсуждения и анализа [1], [7], [8], [16].

Понятие «подход» наиболее часто рассматривается в качестве идеологической (или методологической) основы научно-педагогических исследований [4], [15], [17]. В тоже время «подход» рассматривается способом решения проблем, связанных с обучением и воспитанием.

Например, И.А. Колесникова, Е.В. Титова и другие ученые это понятие интерпретируют как систему принципов, научных представлений об изучаемом объекте [8]. В свою очередь, Т.Б. Алексеева отмечает, что подход, с одной стороны, – система взглядов исследователей, позволяющая им решать поставленные задачи, с другой, – теоретическая концепция, принятая профессиональным сообществом [1].

Подход как педагогическая категория обладает рядом функций, позволяющих теоретически и логически обосновать особенности педагогической деятельности, ее направленность, взаимозависимость способов и форм, которые используются в процессе обучения, дать качественную характеристику этому виду деятельности [2], [9]. [17].

Анализируя сущность исследовательского подхода к обучению, ученые отмечают, прежде всего, что это путь, способ, обеспечивающий формирование знаний на каждом этапе усвоения теоретического материала, начиная с восприятия и завершая повторением, используя возможности различных видов учебной работы, благодаря чему у обучающихся развиваются учебные умения, познавательный интерес, учебная мотивация, когнитивные способности, наконец, расширяется представление о методах самостоятельного познания.

Процессуальная сторона исследовательского подхода к обучению связана с поисковой, научно-исследовательской, проектной деятельностью обучающихся, а возможность успешной реализации таких видов деятельности обусловлена развитыми учебными умениями обучающихся [11]. [12]. Именно поэтому применение исследовательского подхода в процессе обучения способствует формированию субъекта деятельности, субъекта самостоятельного познания.

Таким образом, исследовательский подход рассматривается обобщенным воплощением способов решения обучающимися целого ряда задач, связанных как с развитием их учебных умений, так и с их аналитико-синтетической деятельностью, включающей анализ, синтез, обобщение, сравнение, абстрагирование, конкретизацию, обобщение.

Отметим, что исследовательскую деятельность обучающихся можно дифференцировать на научно-исследовательскую и учебно-познавательную, которые могут существовать независимо друг от друга и быть тесно связанными между собой, но именно учебно-познавательная деятельность обусловлена необходимостью находить ответы на поставленные вопросы и решать задачи в рамках изучаемой учебной дисциплины, например, связанные с проектированием собственной системы обучения на основе исследовательского подхода [3].

В Санкт-Петербургском государственном педиатрическом медицинском университете на факультете клинической психологии профессорско-преподавательский состав уделяет большое внимание проблеме развития учебных умений обу-

чающихся, и начинается эта работа уже на первом курсе. В частности, на практических занятиях с первокурсниками – будущими логопедами – используется исследовательский подход, направленный на развитие их учебных умений в процессе изучения содержания учебной дисциплины «Педагогика», которая имеет значительный ресурс для решения поставленной задачи, благодаря большому объему информации, предлагаемой студентам для самостоятельного усвоения.

Ознакомление студентов с учебной дисциплиной «Педагогика» всегда начинается с предварительной информации об особенностях организации как процесса обучения, так и самостоятельной исследовательской работы обучающихся. Для этого им предлагается технологическая карта, в которой представлен календарно-тематический план изучения дисциплины, заявлены темы практических занятий, описаны все задания для выполнения и учебные умения, необходимые для решения исследовательских задач в соответствии с планом.

Подобная работа является дидактически целесообразной, так как обучающиеся заранее могут спланировать свое время в связи с выполнением заданий исследовательского характера различного уровня сложности, определиться, как будет выполняться задание – самостоятельно или в творческой группе, предположить, какие дополнительные ресурсы ими могут быть использованы.

Тематика и жанры исследовательских заданий на практических занятиях в процессе изучения учебной дисциплины «Педагогика» отличаются разнообразием и постепенным увеличением сложности задач и заданий. Форма обучения – практическое занятие – тоже является вариативной: студентам предлагается принять участие в нетрадиционных практических занятиях, среди которых, например, практическое занятие-исследование, практическое занятие-исследовательская лаборатория, практическое занятие-конференция.

На таких практических занятиях широко применяется работа с текстами современных научно-педагогических статей, связанных с изучением раздела или темы дисциплины, предлагается участие в бинарных докладах, подготовка аннотаций к учебникам и учебным пособиям, написание рецензий и отзывов на статьи и выступления однокурсников, анализ высказываний философов, педагогов, психологов о тех или иных педагогических проблемах, явлениях, предметах.

Наиболее сложным заданием исследовательского характера для первокурсников является анализ научно-педагогической статьи, посвященной, в частности, методам научно-педагогического исследования, которые составляют основу исследовательской деятельности.

Студентам предлагается подготовить библиографическое описание статьи, выделить проблему научной публикации, ключевые понятия, существенная характеристика которых в виде определений предлагается авторами (если определения

отсутствуют, их необходимо самостоятельно найти в других источниках), выделить заявленные авторами пути решения проблемы, а в случае их отсутствия, – предложить свою точку зрения. Успешное выполнение задания возможно при условии развитых у обучающихся произвольных действий, познавательных процессов, способностей к аналитико-синтетической деятельности.

Как правило, студенты испытывают большие трудности при подготовке библиографического описания статьи: такие учебные умения у них, к сожалению, еще не сформированы, и они не придают большого значения подобной работе, не испытывают эмоционального дискомфорта в случае ошибок, которые, по их мнению, не могут оказать влияния на качество знаний по педагогике.

Также у студентов возникает ряд сложностей, когда необходимо найти определение понятиям, используемым авторами, нередко студенты самостоятельно моделируют определения, демонстрируя свою бытийную точку зрения. Лишь немногие обучающиеся обращаются к учебникам или научно-педагогическим статьям с тем, чтобы найти соответствующее определение.

Наиболее сложным видом учебных умений студентов является работа над ошибками, при которой перед студентами ставится задача пересмотра выполненного задания в соответствии с предложенным на практическом занятии разбором допущенных всеми обучающимися ошибок.

Следует остановиться и на таком задании как анализ высказывания ученого – философа, педагога, психолога – о педагогических проблемах, явлениях, предметах, которое также представляет определенную проблему для первокурсников.

Для организации аналитико-синтетической деятельности, связанной с анализом, переносом и обобщением – интеллектуальными операциями, которые еще не вполне совершенны у обучающихся, в качестве помощи им предлагается алгоритм работы, который упорядочивает ход их мыслей, в противном случае, рассуждения студентов носят абстрактный характер, отличаются алогичностью и непоследовательностью, в них отсутствуют выводы.

Содержание алгоритма представлено рядом заданий:

1. Выделите основную мысль высказывания.
2. Обоснуйте связь высказывания с одной из изученных тем по педагогике.
3. Обобщите все сказанное Вами и сделайте вывод.

В процессе практических занятий, наполненных заданиями исследовательского характера, обучающиеся учатся осуществлять целеполагание учебно-познавательной деятельности; учатся использовать оптимальные средства для ее реализации, овладевают способами решения поставленных вопросов и проблем, развивают умения планировать свою работу, анализировать и рефлексировать ее результаты, наконец, у них развиваются способности к сотрудничеству с однокурсниками, развивается учебная мотивация.

Обобщая сказанное, можно сделать вывод о том, что исследовательский подход, в частности, к развитию учебных умений будущих логопедов в медицинском вузе, выступает способом обучения, обусловленным необходимостью находить ответы на поставленные вопросы и решать задачи в рамках изучаемой учебной дисциплины. Учебные умения, связанные с планированием своего учебного времени и составлением плана выступления, созданием аннотаций и рецензий, подготовкой отзывов на статьи и выступления коллег-однокурсников, анализом мнений и позиций ученых о педагогических проблемах, необходимы обучающимся, так как развивают их личностный потенциал и способствуют становлению профессиональной позиции, позволяют успешно решать задачи, связанные с проведением самостоятельных исследований в области будущей профессиональной педагогической деятельности.

Исследовательский подход к обучению – перспективный способ подготовки будущих логопедов, развивающий их учебные умения мыслительные операции, учебную мотивацию, расширяющий их кругозор, а также способствующий формированию студенческого сообщества, объединенного общей идеей коллективной исследовательской деятельности.

Литература

1. Алексеева Т.Б. Культурологический подход в современном образовании. СПб.: Книжный дом. 2008. 352 с.
2. Аскарлов И.Б. Основные подходы и принципы подготовки будущих педагогов профессионального обучения к исследовательской деятельности // Актуальные научные исследования в современном мире. 2017. № 2–6 (22). С. 25–32.
3. Беляков В.В. Обучение студента (будущего учителя) проектированию своей собственной системы обучения на основе исследовательского подхода / В сборнике: Миссия университетского педагогического образования в XXI веке: Материалы II Международного научно-образовательного форума: Сборник В двух томах: Ростов-на-Дону – Таганрог, 2020. С. 77–84.
4. Бондаревская Е.В., Кульневич С.В. Педагогика: личность в гуманистических теориях и системах воспитания. М.; Ростов н/Д., 1999. 216 с.
5. Винникова И.С., Кузнецова Е.А., Сидоров А.Н. Исследовательское обучение в практике преподавания финансовой грамотности как один из способов реализации личностно-ориентированного подхода // Проблемы современного педагогического образования. 2021. № 71–1. С. 69–72.
6. Городецкая М.И. Исследовательский подход при проведении деловых игр в целях профессионального обучения аудиторов / В сборнике

- ке: Научные идеи, прикладные исследования и проекты стратегий эффективного развития российской экономики. Образовательно-научный центр «Финансы». Москва, 2016. С. 48–56.
7. Качнев В.И. Исследовательский подход к обучению: вопросы теории и практики // Высшее образование сегодня. 2012. № 1. С. 65–66.
 8. Колесникова И.А., Титова Е.В. Педагогическая праксеология. М.: Академия, 2005. 256 с.
 9. Косиков А.В. Фреймовый подход к организации индивидуальной проектно-исследовательской деятельности в процессе обучения математике в 10–11 классе // Фундаментальные исследования. 2013. № 10–11. С. 2519–2523.
 10. Лукьянова М.И. Готовность молодого педагога к реализации исследовательского подхода в обучении // В сборнике: Инновационный менеджмент: теория и методология педагогической инноватики. Сборник научных трудов. Ульяновск, 2019. С. 148–155.
 11. Мусайбеков Р.К. Исследовательский подход в процессе обучения математике // The Scientific Heritage. 2021. № 80–2 (80). С. 51–55.
 12. Мусайбеков Р.К. Теоретические основы исследовательского подхода и способы его применения в обучении // Педагогический журнал. 2021. Т. 11. № 6–1. С. 229–235.
 13. Национальная педагогическая библиотека. <https://didacts.ru/termin/uchebnye-umenija.html> (дата обращения: 14.10.2023).
 14. Павлова И.В., Иванов В.Г., Сангер Ф. Использование проектного обучения в рамках деятельностного подхода в Казанском национальном исследовательском технологическом университете / В сборнике: V МЕЖДУНАРОДНЫЙ БАЛТИЙСКИЙ МОРСКОЙ ФОРУМ. Материалы форума. Составитель Кострикова Н.А., 2017. С. 1699–1703.
 15. Сахарова В.И. Подготовка профессионально-педагогических работников к исследовательской деятельности для инновационной России: автореф. дис. д-ра пед. наук. Кемерово, 2009. 38 с.
 16. Соболева Н.Д. Краткий экскурс в историю зарождения исследовательского подхода к обучению с древнего мира до эпохи возрождения // Вестник современных исследований. 2019. № 1.1 (28). С. 229–233.
 17. Титова Е.В. Строение педагогической науки // Вестник СЗО РАО «Образование и культура Северо-Запада России». Вып. 6. СПб., 2001. С. 109–118.
 18. Федеральный государственный образовательный стандарт высшего образования (уровень бакалавриат по направлению подготовки 44.03.03 Специальное (дефектологическое) образование) [https://fgosvo.ru/uploadfiles/FGOS%20VO%203++/Вак/440303_В_3_20032018.pdf] (дата обращения: 14.10.2023).
 19. Федеральный закон «Об образовании в Российской Федерации» <https://zakonobobrazovani.ru/> (дата обращения: 14.10.2023).
 20. Шаваева Л.С. Роль научно-исследовательской деятельности при практико-ориентированном подходе к обучению в СПО // Вестник научных конференций. 2016. № 2–5 (6). С. 138–140.

A RESEARCH APPROACH TO THE DEVELOPMENT OF STUDENTS' EDUCATIONAL SKILLS DURING PRACTICAL CLASSES IN THE DISCIPLINE "PEDAGOGY"

Zinkevich E.R.

St. Petersburg State Pediatric Medical University” of the Ministry of Health of Russia

The central problem in the article is the research approach to teaching, in particular, to the development of educational skills of students at a medical university. Developed educational skills of students are one of the most important conditions for their successful educational and cognitive activities. The author offers reflected experience in developing the learning skills of first-year students – future speech therapists – using the example of conducting practical classes in the academic discipline “Pedagogy”, organized on the basis of a research approach to teaching. The article analyzes the difficulties that first-year students experience when performing practical tasks based on a research approach to learning, discusses the significant possibilities of this approach in the development of students’ learning skills, their mental operations, educational motivation, as well as in the formation of a student community united by the common idea of collective research activities at the department of special defectological education of the faculty of clinical psychology at the St. Petersburg State Pediatric Medical University.

Keywords: Research approach, educational skills, practical training as a form of educational organization, pedagogy.

References

1. Alekseeva T.B. Cultural approach in modern education. SPb.: Book House. 2008. 352 p.
2. Askarov I.B. Basic approaches and principles of preparing future vocational teachers for research activities // Current scientific research in the modern world. 2017. No. 2–6 (22). pp. 25–32.
3. Belyakov V.V. Teaching a student (future teacher) to design his own teaching system based on a research approach / In the collection: The mission of university teacher education in the 21st century: Materials of the II International Scientific and Educational Forum: Collection In two volumes: Rostov-on-Don – Taganrog, 2020. pp. 77–84.
4. Bondarevskaya E.V., Kulnevich S.V. Pedagogy: personality in humanistic theories and systems of education. M.; Rostov n/d., 1999. 216 p.
5. Vinnikova I.S., Kuznetsova E.A., Sidorov A.N. Research training in the practice of teaching financial literacy as one of the ways to implement a person-centered approach // Problems of modern pedagogical education. 2021. No. 71–1. pp. 69–72.
6. Gorodetskaya M.I. Research approach to conducting business games for the purpose of professional training of auditors / In the collection: Scientific ideas, applied research and draft strategies for the effective development of the Russian economy. Educational and Scientific Center “Finance”. Moscow, 2016. pp. 48–56.
7. Kachnev V.I. Research approach to teaching: issues of theory and practice // Higher education today. 2012. No. 1. P. 65–66.
8. Kolesnikova I.A., Titova E.V. Pedagogical praxeology. M.: Academy, 2005. 256 p.
9. Kosikov A.V. Frame approach to organizing individual design and research activities in the process of teaching mathematics in grades 10–11 // Fundamental Research. 2013. No. 10–11. pp. 2519–2523.
10. Lukyanova M.I. The readiness of a young teacher to implement a research approach in teaching // In the collection: Innovative management: theory and methodology of pedagogical innova-

- tion. Collection of scientific papers. Ulyanovsk, 2019. pp. 148–155.
11. Musaibekov R.K. Research approach in the process of teaching mathematics // *The Scientific Heritage*. 2021. No. 80–2 (80). pp. 51–55.
 12. Musaibekov R.K. Theoretical foundations of the research approach and methods of its application in teaching // *Pedagogical Journal*. 2021. T. 11. No. 6–1. pp. 229–235.
 13. National Pedagogical Library. <https://didacts.ru/termin/uchebnye-umenija.html> (access date: 10/14/2023).
 14. Pavlova I.V., Ivanov V.G., Sanger F. The use of project-based learning within the framework of the activity approach at the Kazan National Research Technological University / In the collection: V INTERNATIONAL BALTIC MARINE FORUM. Forum materials. Compiled by Kostrikova N.A., 2017. P. 1699–1703.
 15. Sakharova V.I. Preparation of professional pedagogical workers for research activities for innovative Russia: abstract of thesis. dis. Dr. ped. Sci. Kemerovo, 2009. 38 p.
 16. Soboleva N.D. A brief excursion into the history of the origin of the research approach to learning from the ancient world to the Renaissance // *Bulletin of modern research*. 2019. No. 1.1 (28). pp. 229–233.
 17. Titova E.V. The structure of pedagogical science // *Bulletin of the SZO RAO "Education and Culture of the North-West of Russia"*. Vol. 6. St. Petersburg, 2001, pp. 109–118.
 18. Federal State Educational Standard of Higher Education (Bachelor's level in the field of study 44.03.03 Special (defectological) education) [https://fgosvo.ru/uploadfiles/FGOS%20VO%203++/Bak/440303_B_3_20032018.pdf] (date access: 10/14/2023).
 19. Federal Law "On Education in the Russian Federation" <https://zakonobrazovani.ru/> (date of access: 10/14/2023).
 20. Shavaeva L.S. The role of research activities in a practice-oriented approach to training in secondary vocational education // *Bulletin of scientific conferences*. 2016. No. 2–5 (6). pp. 138–140.

Карпова Арина Игоревна,

аспирант, ассистент кафедры «Социология и управление»,
ФГБОУ ВО «Московский автомобильно-дорожный
государственный технический университет»
E-mail: karpova.arina2011@yandex.ru

Дидковская Александра Константиновна,

магистрант кафедры «Правовое и таможенное регулирование
на транспорте», ФГБОУ ВО «Московский автомобильно-
дорожный государственный технический университет»
E-mail: shyurnadid@gmail.com

Злобин Никита Олегович,

Директор по логистике ООО «А2 Экспедирование»
E-mail: n.zlobin@a2-express.com

Логистика – это база бизнес-процессов компании через призму издержек, которые необходимо контролировать и оптимизировать. Логист, в свою очередь, это инженер по данным процессам, который обеспечивает и производит практический результат деятельности. Все эти умения формируются в структуре инженерного, аналитического и творческого мышлений, которые необходимо развивать для успешного построения карьеры. Целью данного исследования является определение инженерного мышления как одного из ключевых навыков современного успешного логиста. Данная статья носит аналитико-информационный характер, что обосновывает использование такого метода, как анализ отечественной и зарубежной литературы по данной тематике. В ходе работы были определены уровни сформированности специалиста (логиста) на данный момент, ориентированные на три уровня, разработанные Е.А. Думой. В результате исследования выявлена необходимость формирования и развития инженерного мышления технических специалистов, в том числе различного вида логистов. В результате исследования было определено, что логист, участвующий в организации операционных, коммерческих и подготовительных процессах, должен понимать логику данной системы, иметь гибкость принятия стратегических решений в критических ситуациях с ограничивающими ресурсами, уметь работать в команде или знать основы менеджмента для управления группой. Наилучший исход во всех событиях можно достичь, опираясь на развитое инженерное мышление, которое можно развивать и поддерживать с помощью комбинированного подхода научной деятельности совместно с практической стороной этого обучения.

Ключевые слова: инженерное мышление; логистика; профессиональные компетенции; операционный специалист; soft и hard skills.

Логистика – это база бизнес-процессов компании через призму издержек, которые необходимо контролировать и оптимизировать. Логист, в свою очередь, это инженер по данным процессам, который обеспечивает и производит практический результат деятельности. Он является специалистом, который обладает экспертизой и навыками для управления потоками ресурсов, как материальными (грузы, финансы), так и нематериальными (информация, услуги время). По своей структуре логист обладает знаниями и навыками в сфере экономики, менеджмента, дипломатии (для общения с подрядчиками, коллегами и клиентами) правового транспортного обеспечения и др. Поэтому, он должен быть как организатором и управленцем, так и математиком и аналитиком, разбираясь во многих деталях вопросах внутренней работы бизнеса, в котором он осуществляет свою деятельность.

Различают несколько видов логистов, например: операционный логист, логист-экспедитор, диспетчер, международный логист, логист коммерческого отдела, логист-аналитик и логист-инженер. Однако, во всех случаях все виды объединяются такими профессиональными качествами и навыками, как организаторские способности с быстрым принятием решений, знания планирования и тайм-менеджмента, управление эффективностью и навык нетворкинга. Все это формируется в структуре инженерного, аналитического и творческого мышлений, которые необходимо развивать для успешного построения карьеры. [7]

До пандемии 2020 года логистика считалась определенно технической деятельностью, однако, сейчас ценится креативный и нестандартный подход к решению логистических задач, отходя от шаблона «операционных специалистов», так как мировые изменения требуют быстрых и смелых решений, не оставляя времени на обдумывания и излишнего согласования.

Развитие специалиста логистики на старте формируется в моменте обучения, все релевантные знания для его базы возможно получить в технических ВУЗах. На сегодняшний день, перед высшими учебными образованиями стоит вопрос не только объяснения операционных моментов, но и развития инженерного мышления, которое позволяет видеть большую систему как целиком, так и детально. Инженерное мышление в современных реалиях содержит свойства инновационного мышления, то есть его влияние распространяется не только на технические аспекты, но и на любые другие объекты и вопросы, требующих проработки и решения. [2]

Технический склад ума с творческим подходом к решению простых и нестандартных вопросов –

система инженерного мышления, которая является опорой успешной карьеры логиста. Комбинация технического, конструктивного, исследовательского и экономического видений и мыслительных техник позволяет оперативнее и точнее проводить анализ структуры или адаптироваться к изменениям рынка и отвечать его новым запросам и реалиям. Логисту необходимо быть включенным в процесс на перманентной основе, помнить и располагаться большой базой информации, уметь быть многозадачным – это все невозможно реализовать без структуры, подходу к делам с вопроса «как?» и «почему?». [4]

Техническая подготовка важна для логиста, так как она учит его быть интеллектуально грамотным, компетентным в своей профессиональной деятельности и замотивированным на дальнейшее развитие. Это то, на что обращают внимания и работодатели, компании выделяют тех, кто способен выявить части из целого предмета/структуры, кто определит несоответствия и неточности, предложит креативные пути решения проблем, минимизируя затраты и выводя результат на максимально перспективное направление. [6]

На что смотрят работодатели? Профиль профессиональной компетенции, умение выставлять приоритизацию в задачах, генерировать творческие идеи для решения возникших нюансов, при этом усиливая техническое и оперативное развитие, как профессионала. Эти качества работодатели проверяют при помощи тестовых заданий на этапе отбора персонала, помимо профессиональных компетенций, руководители смотрят на решение логистических задач для выявления уровня развития критического мышления кандидата, которое позволит определить его перспективы в компании и индикативный уровень возможности на данном этапе.

На самом деле получить основу инженерного мышления или заметить его наличие не будет являться финальной точкой для такого специалиста, как логист, далее требуется поддерживать и развивать этот навык на протяжении всей жизни, адаптируясь к новым социальным и технологическим изменениям, поднимающий повсеместный уровень актуальности инженерного мышления.

Логист – это специалист, удерживающий в фокусе множество различных задач, обеспечивающий гибкость к происходящим изменениям, которые склонны происходить с большой периодичностью, а также это тот работник, который несет ответственность не только перед клиентом и своими руководителями, но и перед задачами бизнеса и соблюдением правовой базы. Каждый рабочий процесс требует наличие вовлеченности, логики, последовательности, структурности и находчивости, так как каждый новый проект транспортировки (или вопросов в данной области) – уникален и непредсказуем в процессе его исполнения. [1]

Инженерное мышление в данном случае позволит максимально быстро и четко решить большое количество вопросов, ведь основные функции ин-

женерного мышления: интегрирующая (осознание проблематики), преобразовательная (найти цель из проблемы), организаторская (выстраивание логики действий) и контролирующая (контроль действий, ведущих к цели). Тем самым, инженерное мышление – важный функционал специалистов в логистике. Практика в рамках проектной деятельности – это то, что позволяет усилить и расширить этот навык гораздо быстрее и более основательно. Нарботка кейсов с решениями проблем «здесь и сейчас», позволяет быстрее ориентироваться в ситуациях и получать верные ответы в короткие сроки. [9]

Однако, для глубокого изучения и развития инженерного стиля мышления необходимо не только пользоваться им на практике, но и повышать свою квалификацию в данном вопросе. Например, это возможно сделать с получением дополнительного релевантного образования, прохождения курсов и повышений квалификации, участие в тим-билдингах и рабочих конференциях. Основная идея таких мероприятий – комбинация исследовательской деятельности с практической составляющей. [5]

Научно-исследовательская деятельность формирует инженерное мышление с помощью следующих методов:

1. Метод кейсов. Данный подход позволяет с помощью разных видений рассмотреть сложившуюся реальную ситуацию. Обговорив (теоретический разбор), рассмотрев (практический разбор) или даже проиграв ситуацию (бизнес-игра), открываются новые возможные пути достижения необходимой цели. Рефлексия и рассмотрение уже случившихся кейсов в профессиональной жизни специалиста позволяет увидеть ошибки, пробелы в информации и устранить их в дальнейшем, а также, такой подход дает возможность услышать альтернативный взгляд и дать новые идеи для размышлений.
2. Метод констатации. Данная практика позволяет студентам быть более внимательным к деталям происходящего проекта (будь это научно-исследовательские действия или практическая часть). Умение выделять задачу, формировать решение, делать выводы – это то, что дает основу инженерному мышлению.
3. Метод коллизии. В свою очередь – это организация дискуссий по вопросам научной деятельности между студентом и преподавателем; моделирование подобных случаев для оценки различных взглядов на данную проблему. Данный подход помогает решать конфликтные моменты и формировать выводы решения задач.
4. Метод ситуационного анализа. Данный случай может происходить в классах подконтрольно (изначально задумано и управляемо куратором/преподавателем/выступающим, то есть он следит за развитием мысли участвующих в дискуссии лиц и направляет их фокус на основную идею) или же без задуманного контроля (такая ситуация происходит в ходе возникно-

вения разногласий в какой-либо ситуации или интереса для уточнения деталей обсуждаемых моментов). [8]

Еще одна необходимость в обучении с акцентом на развитие инженерного мышления – сочетание междисциплинарного подхода с проектным обучением для формирования целостного мировосприятия. Это позволит еще глубже понимать и анализировать логику происходящих действия и явлений, уметь смотреть на них, как по отдельности, так и в целостной системе. Также, это поднимает мотивацию и любознательность, тренирует память и внимательность к деталям для решения критических и нестандартных ситуаций, не только генерируя модель возможных действий, но и как следствие, и в решении реальных задач. [6]

Например, научный подход STEM для развития и усиления компетенций студентов в научно-техническом направлении объединяет в себе: науку (science), технологии (technology), инженерию (engineering) и математику (math). Данная модель обучения позволяет уделить внимание каждому элементу и предоставляет логисту широкое детализированное объяснение происходящих операций, что в дальнейшем повлияет на процесс принятия решений, например, выбора маршрута и подвижного состава, формы расчета коммерческого предложения и процесса реализации переговоров как с клиентом, так и с подрядчиками, так как наиболее точное углубление в понимание процессов позволит объясняться на «одном» техническом языке, который позволит добиться желаемого результата. Данный научный подход обучения влияет на развитие регулятивных (определение требуемых действий, умение находить и исправлять ошибки, проводить оценку пути достижения цели) и коммуникативных (формулировать, аргументировать, находить общее максимально выгодное решение) навыков. [3]

Более того, подход к вопросу развития инженерного мышления не только на практике, но и с помощью тренировок и обучений, развивает человека в целом. Дополнительное обучение может подсветить пробелы в умениях, которые необходимы современному специалисту в области логистики или же даже прокачать собственные профессиональные и личные качества: от повышений квалификации в менеджменте или адаптации к командной работе до создания успешной самопрезентации. Логист настоящего времени должен быть разносторонне прокачен, чтобы отвечать всем требованиям нового и прогрессивного рынка со всеми новшествами и нововведениями (автоматизация большего количества операционных процессов, возможность удаленного доступа к реализации проектов и пр.).

Необходимость и актуальность принятия участия в мероприятиях, который могут повысить инженерное мышление, можно проверить и подтвердить из анализа уровня сформированности специалиста (логиста) на данный момент, ориентируясь на три уровня, разработанные Е.А. Думой.

Таким образом, есть «низкий уровень», на котором специалист знает базовый минимум информационно-технологических знаний и не осознает их значимость для развития в профессиональной сфере; «средний уровень», где знания специалиста не ограничиваются минимальной базой, а находится в процессе пополнения и расширения, так как есть энтузиазм и осознания важности процесса получения навыков; и «высокий уровень» – характерен для специалиста с широким кругозором мировосприятия, позволяющий адаптироваться к любым изменениям и находить ответы на вопросы, выходящие за рамки профессиональной компетенции, но которые косвенно связаны с направлением.

Проанализировав данный метод, можно сказать, что специалистам с «низким» уровнем сформированности инженерного мышления потребуется внешняя мотивация для начала процесса развития, как специалиста. «Средний» уровень может потребовать поддержку в виде научно-технической деятельности для его дальнейшего выхода на «высокий» уровень, на котором будут необходимы процессы профилактики и поддержания текущего развития.

Таким образом, логист, участвующий в организации операционных, коммерческих и подготовительных процессах, должен понимать логику данной системы, иметь гибкость принятия стратегических решений в критических ситуациях с ограничивающими ресурсами, уметь работать в команде или знать основы менеджмента для управления группой. Наилучший исход во всех событиях можно достичь, опираясь на развитое инженерное мышление, которое можно развивать и поддерживать с помощью комбинированного подхода научной деятельности совместно с практической стороной этого обучения. Пополнение и обмен информацией, развитие различных soft и hard skills будет социально-позитивным эффектом от развития инженерного стиля хода мысли, что, в свою очередь, на практике, повышает производительность труда и облегчает рабочие операции, выявляя оптимальное использование всех ресурсов (от расходных материалов до человеческого использования труда) и автоматизируя работы целых систем и проработанных цепочек действий.

Литература

1. Долженко А.В. Современные методы обучения в технических вузах. / Долженко А.В., Шатуновский В.Л. – М.: Высшая школа, 1990.
2. Игольник О.В. Инженерное мышление в высших учебных заведениях / Игольник О.В. // Academy. 2018. № 9 (36). С. 32–33.
3. Лазарева С.А. STEM-технология как средство формирования инженерного мышления школьников. / Лазарева С.А., Марчук Т.Л. – г. Пермь: Пермский педагогический журнал, 10: 76–79 с.
4. Лебедева Т.Н. Инженерное мышление: определение и состав его компонентов / Лебеде-

ва Т.Н. // Актуальные проблемы гуманитарных и естественных наук. 2015. № 4–3. С. 66–68.

5. Рожик, А.Ю. Исторические этапы решения проблемы формирования инженерного мышления / А.Ю. Рожик // Вестник ЮУрГУ. Сер. «Образование. Педагогические науки». – 2017. – Т. 9, – № 2. – С. 98–113.
6. Суворова Т.Н. Особенности формирования инженерного мышления средствами 3D-технологий / Суворова Т.Н., Мамаева Е.А. –Текст: электронный // Научно-методический электронный журнал «Концепт». – 2020. – № 8 (август). – С. 71–86. – URL: <http://e-koncept.ru/2020/201058.htm> (дата обращения 30.10.2023).
7. Усольцев А.П. О понятии «Инженерное мышление» / Усольцев А.П., Шамало Т.Н. – г. Екатеринбург: Уральский государственный педагогический университет – 284 с.
8. Шайкина, В.А. Особенности исследовательской деятельности при формировании инженерного мышления студента / В.А. Шайкина, И.В. Ребро, Д.А. Мустафина // European Student Scientific Journal. –2013. – № 2.
9. Sean Brophy Precursors to engineering thinking (PET) / Sean Brophy, Demetra Evangelou – Indianapolis: Purdue University – AC 2007–2926.

ENGINEERING THINKING AS A KEY SKILL OF A SUCCESSFUL MANAGER IN THE LOGISTICS

Karpova A.I., Didkovskaya A.K., Zlobin N.O.

Moscow Automobile and Road Construction State Technical University (MADI), "A2 Forwarding" LLC

Logistics is the base of business processes of a company as expenses which are needed to be controlled and optimized. A manager in the logistics is an engineer of that kind of the processes, who provides and gives the practical side of the work. Needed skills for successful career ladder in this field are provided in structure of engineering, analytical and creative ways of thinking. The object of this work is to identify the engineering thinking as one of the key competency of a modern successful logistician specialist. This article has an analytical and informational basis, which justifies the usage of this kind of methods, such as an analysis of domestic and foreign

relevant literature. During the work process, the levels of formation of a specialist in the logistics were determined. They are oriented on the three levels discovered by E. A. Duma. As the result of the work, the need for the formation and development of engineering thinking of technical specialists, including various types of logisticians, was identified. In conclusion, it was determined that a manager in the logistics, who is involved to the processes of the organization operational, commercial and preparatory activities, has to understand a logic of the system, has to be flexible in making strategy decisions in critical situations with limited recourses, has to be a team player or has to know the base of management of directing a group of workers. The best result can be achieved by including the engineering thinking, which can be developed and maintained through a combined approach of scientific activity together with the practical side of this training.

Keywords: engineering thinking, logistics, professional skills, operating specialist, soft and hard skills.

References

1. Dolzhenko A.V. Modern methods of teaching in technical universities. / Dolzhenko A.V., Shatunovsky V.L. – M.: Higher School, 1990.
2. Igolnik O.V. Engineering thinking in higher educational institutions / Igolnik O.V. // Academy. 2018. No. 9 (36). pp. 32–33.
3. Lazareva C.A. STEAM technology as a means of forming engineering thinking of schoolchildren. / Lazareva C.A., Marchuk T.L. – Perm: Perm Pedagogical Journal, No. 10: 76–79 p.
4. Lebedeva T.N. Engineering thinking: definition and composition of its components / Lebedeva T.N. // Actual problems of humanities and natural sciences. 2015. No. 4–3. pp. 66–68
5. Rozhik, A.Y. Historical stages of solving the problem of engineering thinking formation / A.Y. Rozhik // Bulletin of SUSU. Ser. "Education. Pedagogical sciences". – 2017. – Vol. 9, – No. 2. – pp. 98–113.
6. Suворова Т.Н. Features of the formation of engineering thinking by means of 3D technologies / Suворова Т.Н., Mamaeva E.A. – Text: electronic // Scientific and methodological electronic journal "Concept". – 2020. – No. 8 (August). – pp. 71–86. – URL: <http://e-koncept.ru/2020/201058.htm> (accessed 30.10.2023).
7. Usoltsev A.P. On the concept of "Engineering thinking" / Usoltsev A.P., Shamalo T.N. – Yekaterinburg: Ural State Pedagogical University – 284 p.
8. Shaikina, V.A. Features of research activity in the formation of engineering thinking of a student / V.A. Shaikina, I.V. Rebro, D.A. Mustafina // European Student Scientific Journal. –2013. – No. 2.
9. Sean Brophy Precursors to engineering thinking (PET) / Sean Brophy, Demetra Evangelou – Indianapolis: Purdue University – AC 2007–2926.

Совершенствование методических подходов к повышению эффективности работы преподавателей вузов

Поздеева Татьяна Васильевна,

кандидат педагогических наук, доцент, кафедра общей и дошкольной педагогики, УО Белорусский государственный педагогический университет имени Максима Танка
E-mail: pozdeeva_t@inbox.ru

Александрова Ирина Борисовна,

кандидат философских наук, доцент, Федеральное государственное бюджетное образовательное учреждение высшего образования Нижегородский государственный педагогический университет имени Козьмы Минина
E-mail: Irinann1954@yandex.ru

Смирнова Нина Дмитриевна,

преподаватель, Тихоокеанский государственный университет
E-mail: 011339@pnu.edu.ru

Гецкина Инна Борисовна,

к.филол.н., доцент, ФГБОУ ВО Чувашский государственный университет имени И.Н. Ульянова
E-mail: igets68@gmail.com

Степура Екатерина Анатольевна,

старший преподаватель, кафедра инженерной графики и компьютерного моделирования, Московский государственный строительный университет
E-mail: StepuraEA@mgsu.ru

Целью статьи является анализ основных составляющих педагогического мастерства преподавателя высшей школы и выбор путей его с учетом реформирования российского высшего образования. Актуальность темы вызвана необходимостью учета новых требований к высшему образованию в условиях трансформации общества и критическим анализом качества работы преподавателей высших учебных заведений на современном этапе, что обуславливает потребность в новом подходе к организации, структуре, содержанию, формам и методам совершенствования педагогического мастерства преподавателей. В статье рассматриваются особенности и способы формирования педагогического мастерства преподавателя высшего учебного заведения. Автор статьи анализирует основные направления совершенствования профессионализма преподавателя ВУЗа, дает рекомендации, как повысить эффективность аудиторного занятия, рассматривает методические приемы работы со студентами, выявляет ошибки, нарушающие эффективность работы преподавателя. Автор статьи приходит к выводу, что только творческий подход к образовательному процессу позволит повысить качество профессиональной подготовки студентов.

Ключевые слова: высшее учебное заведение, педагогическое мастерство, эффективность образовательного процесса, образовательные технологии, мотивация.

Конец XX – начало XXI годов можно назвать периодом стремительной и глубокой трансформации российской системы высшего образования, являющегося «ключевым ресурсом, способным приумножить интеллектуальный потенциал России» [3, с. 169–170]. Начало реформирования высшей школы сопровождалось как внешними факторами (интеграцией в европейское образовательное пространство, продолжающимся экономическим кризисом, демографическим спадом и т.п.), так и факторами внутренними (недостаток финансовых, кадровых, информационных и других видов ресурсов, массовизация и коммерциализация высшего образования, ведомственная разобщенность и др.), что привело к снижению эффективности образовательной системы в целом и, в частности, к усилению разрыва между содержанием вузовского образования и потребностями общества, снижению качества формирования базовых компетенций студентов, их значительному отставанию от европейских и мировых тенденций развития этой отрасли [5].

Но во втором десятилетии XXI века, когда основным признаком российского высшего образования явилась подготовка специалистов, способных обеспечить переход от индустриального к информационно-технологическому обществу, эффективность деятельности высшей школы стала определяться формированием инновационной образовательно-воспитательной среды и совершенствованием научно-методической работы, что предусматривает не только изменения в организации обучения, но и совершенствование профессионального мастерства преподавателей. Для того, чтобы высшее образование России максимально удовлетворяло требования времени, такие факторы, как компетентность, профессионализм, интеллект, креативное мышление, творчество должны играть ведущую роль в образовательной политике государства.

Перед преподавателями российского ВУЗа, которые представляют собой профессиональное сообщество педагогов, несущих ответственность за эффективность образовательного процесса, постоянно стоит проблема совершенствования, повышения своего педагогического мастерства, особенно в контексте модернизации высшей школы. Результатом преподавательской деятельности является развитие студента, его личностное, интеллектуальное совершенствование, самоопределение личности, востребованность соответствующего специалиста на рынке труда.

Преподаватель высшего учебного заведения свою профессиональную деятельность осуществ-

включает в нескольких направлениях: педагогической, методической, научной, воспитательной. Педагогическую составляющую принято считать приоритетной, но она не может быть полноценной при игнорировании трех других аспектов работы. Организуя учебную деятельность студентов в соответствии с нормативными требованиями, преподаватель определяет цели и задачи конкретной дисциплины во взаимосвязи с другими предметами, выбирает оптимальные формы и методы работы, способствующие активизации познавательной деятельности студента, формы контроля. Основными видами этой деятельности являются лекции, лабораторные, практические, семинарские занятия, консультации, зачеты, экзамены, руководство практикой и тому подобное. Но высокого уровня профессиональных знаний не достаточно для владения студенческой аудиторией. Значительное влияние имеет общее развитие личности преподавателя, его умение связывать материал с настоящим, с собственным опытом, независимость взглядов, понимание интересов молодежи, культура речи, использование инновационных методов в организации учебного процесса и тому подобное. Современный преподаватель должен быть способным к саморазвитию и самосовершенствованию в ситуации, которая постоянно меняется, готовым к качественной реализации знаний умений и навыков в профессиональной деятельности.

И.С. Клименко считает, что «интерес к предмету и осознание студентами целесообразности знакомства с той или иной научной дисциплиной во многом определяется образовательными технологиями, которыми владеет преподаватель. Классическая форма типа «монолог» на лекции может пробудить интерес к предмету при условии, что лектор обладает навыками ораторского искусства и профессионализмом в конкретной предметной области. Практические и лабораторные работы, которые ориентированы на формирование неосознанных студентом компетенций, не всегда достигают конечной цели обучения – дать полноценные знания по предмету. Именно поэтому необходимо системное применение образовательных технологий, которые предполагают активность студентов в процессе обучения; взаимодействие с преподавателем-экспертом и коллегами по учебной группе; приобретение навыков самоуправления, корректировки самооценки, управления взаимодействием в группе и т.п.» [1, с. 148].

Образовательная технология – это способ организации педагогического процесса и взаимодействия между его субъектами и объектами. Не следует путать данное понятие с понятием «метод обучения», поскольку методы обучения входят в структуру образовательных технологий. Можно сказать, что образовательная технология – это способ оптимального достижения цели педагогического процесса с использованием соответствующих методов. Метод же – это способ совместной деятельности субъектов и объектов педагогического процесса, который может использоваться

в одной или многих технологиях. В структуру образовательных технологий входят педагогические технологии, к которым относятся учебные и воспитательные технологии, технологии. Образовательными технологиями являются также социально-воспитательные технологии. Особая группа образовательных технологий – информационные, которые являются «сквозными», т.е. пересекают выделенные группы технологий, и используются в обучении, воспитании и управлении [4, с. 18].

Бытует мнение, что успех образовательного процесса зависит только качественного использования технологий. Однако знание технологий и умение использовать их на практике не приводит однозначно к получению оптимальных результатов, так как применение одной технологии преподавателями с разным уровнем профессионального мастерства может привести к различным последствиям.

Педагогическое мастерство – это высокое искусство обучения и воспитания, которое постоянно совершенствуется и основу которого составляют профессиональные знания, умения и способности. В основе его лежат не только педагогические способности (дидактические, организаторские, коммуникативные, научно-познавательные, прогностические, исследовательские и др.), но и способности к педагогической импровизации.

Важным структурным компонентом педагогического мастерства является конструктивно-проективный компонент, отражающий особенности планирования педагогом собственной деятельности и работы студентов в соответствии с поставленными целями. Психологическим механизмом этого компонента служит мысленное моделирование учебно-воспитательного и научного процессов с соответствующей дозировкой времени. Но в процессе этого моделирования очень важно обратить внимание на такой существенный момент организации работы, как повышение учебной мотивации студентов.

Низкая учебная мотивация студентов зависит от многих факторов: «от неправильного выбора профессии, от обучения не по собственному желанию; от непонимания важности материала для будущей профессиональной деятельности, от сильных учебных перегрузок и связанной с этим фактором усталости, что приводит к отсутствию концентрации внимания, от страха и опасения не сдать данный учебный предмет» [7, с. 241].

Педагог, в первую очередь, должен разобраться в причинах отсутствия мотивации, после чего определить пути ее повышения. Мотивация, с точки зрения Л.М. Шibaевой, бывает трех типов: содержательная, дидактически-методическая и психологическая. Нас интересуют два типа мотивации.

Для усиления содержательной мотивации Л.М. Шibaева предлагает: «объяснить цель занятия и подчеркнуть ее важность для каждого из слушателей; привлекать студентов к выбору темы (но занятие должно быть логически последо-

вательным, понятным); освободиться от несущественного материала, обращая внимание только на наиболее важный и интересный; обосновать студентам свой метод, объяснив им, что необходимо сделать и почему; дать студентам время для обмена мнениями, организовав дискуссию» [7, с. 242].

В процессе моделирования занятий преподавателю, на наш взгляд, необходимо отказаться от использования стандартного подхода к своей профессиональной деятельности и использовать новые способы донесения материала для своих студентов, используя новые методики в процессе обучения на основе креативного подхода. Полагаем, что креативное мышление является залогом повышения эффективности образовательного процесса в целом.

Следует отметить, что у определенной части преподавателей «старшего поколения» за годы их работы в ВУЗе сложилась ориентация на монологически-лекционный вид работы, что неприемлемо в новых условиях существования системы образования. Недостаток знаний, связанных с информатизацией учебного процесса, также не способствует улучшению организации занятий. Кроме того, очень трудно научить студента работать самостоятельно, а также тщательно и систематически проверять всех, объективно оценивая результаты их самостоятельной работы, как это предусмотрено требованиями к учебному процессу.

Н.М. Полянская считает, что «для повышения качества учебного процесса необходимо устранить влияние негативных факторов, мобилизовать неиспользованные резервы, наладить конструктивный диалог, и даже полилог, со студентами, что поможет в итоге достичь конечной цели – подготовки высококвалифицированного специалиста, конкурентоспособного на современном рынке труда, отвечающего текущим и перспективным потребностям общества» [6].

Взаимодействие со студентами, на наш взгляд, поможет избежать использования привычных форм и методов работы, однотипной структуры каждого занятия, монотонности изложения содержания учебного материала во время чтения лекций. С целью преодоления этих недостатков предлагаются интерактивные технологии обучения, особенно на практических занятиях.

Проектируя занятие в рамках использования интерактивных технологий в высшем учебном заведении, преподаватель должен четко определить цели обучения, способствовать созданию комфортных условий, принимать во внимание потенциальные возможности аудитории и особенности мотивации каждого студента.

Как отмечает С.Л. Логинова, «новые запросы, цели образовательной практики высшего образования требуют современного понимания методической деятельности педагога высшей школы, перевода ее на качественно новый уровень. По мысли данного исследователя, особенность методической деятельности на современном этапе высше-

го образования заключается в том, что сущность методической деятельности педагога проявляется в соединении всех точек зрения, в рассмотрении ее сути со всех подходов: личностного, предметного, управленческого, технологического» [2, с. 238].

Учет новых требований к высшему образованию в условиях реформирования общества, критический анализ качества работы педагогических работников высших учебных заведений обуславливают необходимость нового подхода к организации, структуре, содержанию, формам и методам совершенствования педагогического мастерства преподавателей. Повышение квалификации, стажировка преподавателей высшей школы призваны решать проблему удовлетворения профессионально-образовательных потребностей преподавателей различных учебных заведений, которая связана не только с углублением и обновлением знаний по предмету, а, прежде всего, с решением конкретных вопросов научно-педагогических работников по овладению педагогическим мастерством, навыками и умениями управления, применения педагогических технологий. Многоаспектность стажировки (научный, учебный, культурный аспекты), в частности за рубежом, могли бы повысить уровень квалификации педагогов высшей школы за счет их участия в международном образовательном процессе. Однако, на сегодняшний день практически единственной возможной формой повышения квалификации преподавателя высшей школы остается стажировка в других высших учебных заведениях. Но и эта стажировка, в основном, носит формальный характер, почти не оказывая влияние на профессиональный и методический уровни работы. Особенно это подтверждается в отношении большинства преподавателей старшего поколения, которые воспитаны на принципах заидеологизированной, авторитарной педагогики и психологически не способны применить педагогические инновации в своей работе.

Повышать квалификацию педагогов высшей школы необходимо путем самообразования. Приобретать новые профессиональные знания они могут через:

- обработку научной литературы;
- подготовку публикаций и выступлений на научных конференциях;
- собственные разработки методического обеспечения дисциплин;
- ознакомление с новыми технологиями обучения;
- овладение методами и приемами профессиональной педагогической деятельности;
- повышение уровня компьютерной грамотности и навыков работы с Интернетом.

На основании теоретического анализа и практического опыта можно сделать вывод, что совершенствование педагогического мастерства преподавателя высшей школы должно происходить путем системного подхода. Реализация всех актуальных на сегодняшний день приемов и мето-

дов, способствующих повышению качества профессиональной подготовки студентов, обеспечит осуществление учебного процесса на высоком научном, методическом и организационном уровне. Творческое сотрудничество и сотрудничество педагога (преподавателя высшей школы) и его воспитанников (студентов) будут способствовать креативному саморазвитию и самореализации всех участников учебно-воспитательного процесса.

Литературы

1. Клименко И.С. Методические подходы к развитию у будущих педагогов навыков информационного управления образовательным процессом // Вестник Омского государственного педагогического университета. Гуманитарные исследования. – 2022. – № 1 (34). – С. 146–151.
2. Логинова С.Л. Совершенствование методической деятельности педагога высшей школы // Акмеология профессионального образования: материалы научно-практической конференции. – Екатеринбург: Издательство РГППУ, 2018. – С. 237–241
3. Масич М.А., Паничкина М.В. Инструменты повышения результативности деятельности преподавателей вуза: материальный аспект // Государственное и муниципальное управление. – 2016. – № 3. – С. 169–175.
4. Михайличенко М.В., Рудик Я.М. Образовательные технологии. – Киев: Компринт, 2016. – 583 с.
5. Паничкина М.В., Бурова И.В. Трансформация экономического поведения отечественных вузов в условиях демографического спада. // Крымский научный вестник. – 2015. – № 5. – URL: <http://krvestnik.ru/pub/2015/10/Panichkina-Burova.pdf>.
6. Полянская Н.М. Роль преподавателя в повышении качества образовательного процесса в высшем учебном заведении // Интернет-журнал «Мир науки». – 2015. – № 3. – URL: <http://mir-nauki.com/PDF/48PDMN315.pdf>.
7. Шibaева Л.М. Повышение эффективности деятельности преподавателя современного ВУЗа // Мир науки, культуры, образования. – 2017. – № 3 (64). – С. 241–242.

IMPROVEMENT OF METHODOLOGICAL APPROACHES INCREASES THE EFFECTIVENESS OF TEACHERS' WORK AT UNIVERSITIES

Pozdeev a T.V., Borisovna A.I., Smirnova N.D., Getskina I.B., Stepura E.A.
Moscow State University of Civil Engineering, EE Belarusian State, Minin Nizhny Novgorod State Pedagogical University, Pacific National University, I.N. Ulyanov Chuvash State University

The purpose of the article is to analyze the main components of pedagogical skills of a higher school teacher and the choice of ways to improve it taking into account the reforming of Russian higher education. The relevance of the topic is caused by the need to take into account new requirements for higher education in the conditions of society transformation and critical analysis of the quality of work of higher education teachers at the present stage, which determines the need for a new approach to the organization, structure, content, forms and methods of improving the pedagogical skills of teachers. The article considers the features and ways of formation of pedagogical mastery of a teacher of a higher educational institution. The author of the article analyzes the main directions of improving the professionalism of the teacher of higher education institution, gives recommendations on how to improve the effectiveness of classroom teaching, considers methodical techniques of working with students, identifies errors that violate the effectiveness of the teacher. The author of the article concludes that only a creative approach to the educational process will improve the quality of professional training of students.

Keywords: higher education institution, pedagogical mastery, effectiveness of the educational process, educational technologies, motivation.

References

1. Klimentko I.S. Methodical approaches to the development of future teachers' skills of information management of educational process // Bulletin of Omsk State Pedagogical University. Humanitarian researches. – 2022. – No 1 (34). – Pp. 146–151.
2. Loginova S.L. Improvement of methodical activity of a teacher of higher education // Acmeology of professional education: materials of the scientific-practical conference. – Ekaterinburg: Russian State Professional Pedagogical University Publishing House, 2018. – Pp. 237–241.
3. Masich M.A., Panichkina M.V. Instruments of improving the performance of university teachers: material aspect // State and Municipal Management. – 2016. – No 3. – Pp. 169–175.
4. Mikhailichenko M.V., Rudik Y.M. Educational technologies. – Kyiv: Komprint, 2016. – 583 p.
5. Panichkina M.V., Burova I.V. Transformation of economic behavior of domestic universities in conditions of demographic decline. // Crimean Scientific Bulletin. – 2015. – No 5. – URL: <http://krvestnik.ru/pub/2015/10/Panichkina-Burova.pdf>.
6. Polyanskaya N.M. Role of the teacher in improving the quality of the educational process in higher education institution // Internet journal "World of Science". – 2015. – No 3. – URL: <http://mir-nauki.com/PDF/48PDMN315.pdf>.
7. Shibaeva L.M. Improving the effectiveness of the teacher of a modern higher education institution // World of science, culture, education. – 2017. – No 3 (64). – Pp. 241–242.

Структура системы контроля управления профессиональной образовательной организацией

Артебякина Ольга Викторовна,

канд. пед. наук, доцент кафедры Подготовки педагогов профессионального обучения и предметных методик Профессионально-педагогического института ФГБОУ ВО «Южно-Уральский государственный гуманитарно-педагогический университет»
E-mail: artebyakinaov@cspu.ru

Статья посвящена изучению состояния проблемы управления профессиональными образовательными организациями в теории и практике менеджмента профессионального образования. Определено, что основная цель управления образовательной организацией заключается в обеспечении эффективного функционирования организации и предоставления максимально качественных образовательных услуг, важных для социального развития общества. Высокая значимость деятельности образовательных организаций обуславливает необходимость их закономерного развития, что распространяется и на управленческие аспекты, обеспечивающий организационно-деятельностную сферу образовательных процессов. При этом, большое внимание необходимо уделять эффективному управлению персоналом образовательных организаций, поскольку именно сотрудники (педагогический состав) влияют на конечный результат функционирования образовательной организации. На основе существующей методологии проанализированы стержневые понятия – система и контроль. А также предложена система контроля в процессе управления профессиональной образовательной организацией, состоящая из диагностического, содержательно-методического и контрольно-оценочного блоков, функционирующих при следующих условиях: оптимизация системы контроля в процессе управления профессиональными образовательными организациями в системе отношений «руководитель-подчиненный», и диагностика, профилактика ошибок при проведении контроля.

Ключевые слова: руководство; менеджмент; управление профессиональным развитием; система, формы, методы и принципы контроля; функции надзора.

Введение

Общая динамичность, но при это высокая сложность процессов, которые во многом направлены на планомерное обновление общества, предопределенных различными изменениями в современном социуме, а также переходом к рыночной экономике и демократизацией, обуславливает наличие объективной необходимости в том, чтобы более детально осмыслить и оценить существующие способы, которые можно применить для преобразования тех или иных общественных институтов. Это в полной мере относится к сфере образования, так как данная сфера нуждается не только в проведении новых и современных исследований, но и в актуализации поиска научного обоснования того, необходима ли модернизация системы образования, одним из звеньев которой является система среднего профессионального образования. Отметим, что в настоящее время, существенно возрастает интерес общества к тем проблемам, которые сегодня существуют в сфере образования. На этом фоне, можно наблюдать перемещение такого понятия, как «управление» из области изучения узких специалистов в область государственной политики и дискуссий общественности.

Представляется, что все существующие образовательные организации должны проявлять гибкость и адаптивность в условиях изменяющейся среды, что во многом предопределяет необходимость их развития в целом и внедрения различных инноваций.

Литературный обзор

Внедрение новой системы по подготовке кадров, появление инноваций и изменения в системе подготовки студентов обуславливают формирование новых критериев и индикаторов, которые вполне можно применять в целях оценки качества всего образовательного процесса. В связи с этим, объективной необходимостью является разработка и практическая реализация принципиально новой системы контроля в процессе, направленном на управление образовательной организацией. В настоящее время, во многих профессиональных образовательных организациях действует такая структура управления, которая в обязательном порядке имеет общественную составляющую. В частности, это творческие группы, методические объединения или, например, педагогические советы. Одновременно с этим, традиционные подходы, применимые к управлению образовательными организациями, на современном этапе развития эффективностью не обладают.

Как в этом аспекте справедливо отмечал А.А. Богданов, на современном этапе развития имеет место формирование принципиально новой системы образования, в основу которой заложена концепция предпринимательской образовательной организации. Характерная особенность данной концепции в том, что она отличается гибкостью, активностью и возможностями для того, чтобы внедрить инновации на практике. Более того, данная концепция во многом ориентирована на то, чтобы применять упреждающие действия на рынке образовательных услуг. Кроме того, данный автор акцентировал свое внимание на том, что многие профессиональные образовательные организации сегодня осуществляют свою деятельность в рыночных условиях, но несмотря на это, на все данные организации распространяются требования ФГОС СПО. Это не исключает необходимости наличия у данных организаций определенных конкурентных преимуществ, которые необходимо проработать в рамках формирования стратегии образовательной организации [1].

Представляется, что основные направления управления профессиональной образовательной организацией имеют следующий вид:

- финансы: практическое применение средств, которые были получены в рамках производственной деятельности, для формирования условий обучения и развития студентов, улучшения материально-технической базы учебного заведения;
- внутренние процессы: планомерное развитие производственной базы и всех имеющихся ресурсов, внедрение в текущую деятельность принципов бережливого производства;
- обучение и развитие персонала: обязательность повышения квалификации сотрудников с целью актуализации их знаний и навыков;
- окружающая среда и сообщество: применение всех современных образовательных технологий;
- удовлетворенность сотрудников: повышение уровня профессионализма и удовлетворенности сотрудников своей деятельностью и результатами таковой.

Полагаем, что основным элементом в системе управления будет являться персонал, который представлен преимущественно педагогами. Управление их развитием представляет определенную сложность, а основываться указанное управление должно на принципе взаимодействия объектов управления и субъектов соответственно. Одновременно с этим, управление развитием персонала также имеет и нравственно-волевую основу регуляции, в том числе, саморегуляции, что в полной мере отражает приоритет культурных ценностей педагога и наличия у него стремления к тому, чтобы содействовать повышению качества всех образовательных услуг.

Стоит отметить, что управление профессиональным развитием педагогов предопределяет необходимость воздействия на процесс професси-

ональной деятельности всего педагогического состава, а также планирование потребности в том, чтобы осуществлять повышение его квалификации. Полагаем, что с точки зрения управления, важно учитывать то, что необходимо соотносить индивидуальные профессиональные функции, которые необходимы для практической реализации целей образовательной организации и личные потребности и интересы сотрудника [10].

Можно констатировать, что ключевая цель управления в данном случае будет состоять в том, чтобы в полной мере обеспечить эффективное и полное функционирование образовательной организации на фоне оказания достаточно качественных образовательных услуг студентам. Выявлено, что реализация этой деятельности преимущественно должна осуществляться по такому направлению, как управление персоналом.

Рассматривая теоретические аспекты данной темы отметим, что под системой стоит понимать множество элементов, которые тесно связаны между собой и выделены на базе ряда признаков, а после упорядочены. Также они объединены общей целью для единства и функционирования управления и выступают во взаимодействии со средой, образуя собой единое целое [1]. Одной из систем является педагогическая система, которая в силу социальной направленности обращает на себя внимание социума. В связи с этим, изменения всей образовательной системы, а также ее адаптация и перестройка находятся в прямой зависимости от того, на какой элемент в данный период времени направлено внимание общества. Стоит отметить, что это может быть элемент в сфере укрепления материально-технической базы или же элемент качества образовательных услуг. Полагаем, что причины различных неудачных попыток усовершенствовать педагогическую систему состоят в том, что был применен локальный подход к ее преобразованию, который лишен какой-либо системы.

Что касается контроля, то контроль в данном случае представляет собой одну из функций системы управления. Известно, что контроль осуществляется на основе наблюдения за поведением системы, которая находится под управлением, что необходимо для обеспечения нормального функционирования данной системы. По сути, происходит анализ результатов, которые были достигнуты и их соотношение с теми результатами, которые были запланированы. Стоит отметить, что на основе контрольных данных можно осуществить адаптацию системы, в частности, принять решение, которое оптимизирует данный процесс [2].

В данном аспекте стоит отметить, что система контроля представляет собой широкую совокупность контрольных средств, а также объектов контроля и непосредственных исполнителей, которые взаимодействуют по правилам, установленным в соответствующих актах нормативного характера [3]. Ключевые цели контроля в про-

фессиональной образовательной организации состоят в том, чтобы осуществлять компетентную проверку того, каким именно образом выполняются решения управленческих органов, как реализуются на практике управленческие решения, каким образом устраняются выявленные недочеты и многие иные. В свою очередь, задачами контроля в данном аспекте являются формирование оптимальных условий для того, чтобы развивать ту или иную образовательную организацию, повысить компетентность педагогов и руководителей, усовершенствовать материально-техническую базу, а также мотивировать персонал и некоторые иные.

Представляется, что ключевые элементы контроля профессиональной образовательной организации можно представить следующим образом:

- граждане, которые могут являться как субъектами, так и объектами;
- условия, которые во многом определяют широту, направленность и объем контрольных мероприятий;
- формирование критериев, целей, показателей и норм оценки параметров, которые подлежат контролю;
- выбор оптимальных методов для контроля на основе принципов, которые изначально были заявлены;
- определение и утверждение информации о том, каким именно образом обстоят дела в той или иной образовательной организации;
- оценка результатов, которые были получены;
- сопоставление результатов, которые были получены с показателями нормы;
- оценка и анализ положения, а также разработка, равно как осуществление изменений для того, чтобы объект, который находится под контролем, принял изначально запланированное состояние [4].

Материалы и методы. Результаты. Обсуждение

Разновидность контроля в рамках управления профессиональной образовательной организацией представляет собой широкую совокупность форм контроля, которые проводятся для достижения определенной цели.

На основании такого признака, как исполнитель контроля, применению будут подлежать такие формы контроля, как:

1. Коллективная. В данном случае к контролю будут привлечены абсолютно все ступени управления, например, педагоги, администрация или, например, родители.

2. Взаимоконтроль. В данном случае к контролю привлекаются педагоги, которые достаточно активно взаимодействуют между собой.

3. Самоконтроль. Поручается наиболее опытным преподавателям. После контроля они должны составить соответствующий отчет.

4. Административный плановый контроль. Как следует из названия, этот контроль осуществляет-

ся административным персоналом и должен находиться в полном соответствии с планом внутреннего контроля.

5. Административный регулирующий (внеплановый) контроль. Данный вид контроля проводится только директором и его заместителями и иницируется в случае, если возникают определенные проблемы [5].

Полагаем, что выбор оптимальной формы контроля находится в прямой зависимости от уровня самоанализа педагогов, текущего процесса управления и его эффективности, направленности положительных результатов и стремления к их улучшению.

Что касается метода контроля, в данном случае он представляет собой способ, который применяется для осуществления контроля на практике и для достижения целей, поставленных на первоначальном этапе [6]. Отметим, что самыми эффективными методами контроля являются такие методы, как анализ, наблюдение, изучение документации, беседа, анкетирование, тестирование, отчетность, оперативный разбор, хронометраж [7]. В качестве объектов контроля в данном случае будут выступать воспитательная, экспериментальная и научно-исследовательская работа, учебно-производственная работа, а также учебно-материальная база и методическая работа. Нельзя не отметить, что контроль в анализируемой области должен осуществляться на основе таких принципов, как систематичность и планомерность, тактичность, объективность, индивидуальность и комплексность [8].

Ключевыми функциями контроля в анализируемой области можно назвать проверочную функцию (например, оценку эффективности средств или методов преподавания, оценку результатов воспитательной и учебной деятельности), воспитательную функцию, отражающую результаты текущей деятельности в сфере духовно-нравственного развития и методическую функцию, которая позволит усовершенствовать весь образовательный процесс. На этом фоне, полученные результаты индивидуальной педагогической деятельности педагога вполне могут стать предметом для обсуждения и при положительных результатах они будут являться его гордостью. Как следствие, это будет весьма активно содействовать повышению удовлетворенности педагога деятельностью, что обладает высокой значимостью, как было установлено выше [9].

Заключение

Таким образом, система контроля в профессиональной образовательной организации состоит из следующих взаимосвязанных подсистем: контроль охвата студентов образовательным процессом, контроль развития педагогического коллектива, контроль социальной успешности выпускников, контроль качества образовательных программ, контроль материально-технического оснащения образова-

тельной организации, контроль качества управления образовательной организации, контроль воспитательного процесса образовательной организации, контроль качества здоровьесберегающей среды образовательной организации, контроль инновационной среды образовательной организации, контроль уровня образовательной подготовки обучающихся в образовательной организации.

Литература

1. Богданов, А.А. Всеобщая организационная наука / А.А. Богданов. Т. 1–2. – М., 1998. – 209 с.
2. Бредис, В.Э. Современные сетевые информационные технологии в ЛГТУ / В.Э. Бредис, В.И. Припачкин // Материалы региональной научно-технической программы «Вуз-Черноземье». – Воронеж: Издательство ВГТУ, 2009. – 103 с.
3. Бурков, В.Н. Большие системы: Моделирование организационных механизмов / В.Н. Бурков, Б. Данев, Т.Б. Нанева. – М.: Наука, 2009. – 246 с.
4. Бурков, В.Н. Модели и методы управления организационными моделями / В.Н. Бурков, В.А. Ириков. М.: Наука, 2014. – 270 с.
5. Глушков, В.М. О системной оптимизации / В.М. Глушков // Кибернетика. – 2010. – № 5. – С. 546–559.
6. Горев, В.К. Образование в условиях рыночных отношений (зарубежный опыт) / Горев В.К. // Новые информационные технологии в образовании: Обзорная информация академии педагогических наук. – М.: НИИ ВО. 2016. – № 3. – С. 32–35.
7. Гранин, Ю. Шанс на выживание – интеллект / Ю. Гранин // Высшее образование в России,– 2014. – № 5. – С. 40–47.
8. Жураковский, В. Высшая техническая школа на рубеже веков / В. Жураковский, В. Приходько, И. Федоров // Высшее образование в России. – 2009. – № 1. – С. 3–13.
9. История социологии / Под редакцией А.Н. Елсукова, Г.Н. Соколовой, А.А. Грицанова, Т.Г. Румянцевой. – Минск: Вышэйшая школа, 2017. – 296 с.
10. Мальцева, Н.Г. Подсистема «Рейтинговая оценка» / Н.Г. Мальцева // Сборник научных статей межвузовской конференции «Инновации в высшей школе и совершенствование учебно-воспитательного процесса», Липецк. ЛГТУ, 1998. – С. 53–54

STRUCTURE OF THE MANAGEMENT CONTROL SYSTEM OF A PROFESSIONAL EDUCATIONAL ORGANIZATION

Artebyakina O.V.

South Ural State Humanitarian Pedagogical University

The article is devoted to the study of the state of the problem of management of professional educational organizations in the theory and practice of management of vocational education. It is determined that the main purpose of the management of an educational organization is to ensure the effective functioning of the organization and the provision of the highest quality educational services important for the social development of society. The high importance of the activities of educational organizations determines the need for their regular development, which also extends to the managerial aspect that ensures the organizational and activity sphere of educational processes. At the same time, much attention should be paid to effective personnel management of educational organizations, since it is the employees (pedagogical staff) who influence the final result of the functioning of an educational organization. Based on the existing methodology, the core concepts of system and control are analyzed. And also a control system in the process of managing a professional educational organization is proposed, consisting of diagnostic, content-methodical and control-evaluation blocks functioning under the following conditions: optimization of the control system in the process of managing professional educational organizations in the system of “manager-subordinate” relations, and diagnostics, prevention of errors during control.

Keywords: management; management; management of professional development; system, forms, methods and principles of control; supervision functions.

References

1. Bogdanov, A.A. General organizational science / A.A. Bogdanov. T.1–2. – M., 1998. – 209 p.
2. Bredis, V.E. Modern network information technologies in Leningrad State Technical University / V.E. Bredis, V.I. Pripachkin // Materials of the regional scientific and technical program “University-Chernozem Region”. – Voronezh: VSTU Publishing House, 2009. – 103 p.
3. Burkov, V.N. Large systems: Modeling of organizational mechanisms / V.N. Burkov, B. Danev, T.B. Naneva. – M.: Nauka, 2009. – 246 p.
4. Burkov, V.N. Models and methods of managing organizational models / V.N. Burkov, V.A. Irikov. M.: Nauka, 2014. – 270 p.
5. Glushkov, V.M. About system optimization / V.M. Glushkov // Cybernetics. – 2010. – No. 5. – pp. 546–559.
6. Gorev, V.K. Education in conditions of market relations (foreign experience) / Gorev V.K. // New information technologies in education: Review information from the Academy of Pedagogical Sciences. – M.: Scientific Research Institute of VO. 2016. – No. 3. – P. 32–35.
7. Granin, Yu. Chance of survival is intelligence / Yu. Granin // Higher education in Russia,– 2014. – No. 5. – pp. 40–47.
8. Zhurakovsky, V. Higher technical school at the turn of the century / V. Zhurakovsky, V. Prikhodko, I. Fedorov // Higher education in Russia. – 2009. – No. 1. – P. 3–13.
9. History of Sociology / Edited by A.N. Elsuikova, G.N. Sokolova, A.A. Gritsanova, T.G. Rummyantseva. – Minsk: Higher School, 2017. – 296 p.
10. Maltseva, N.G. Subsystem “Rating assessment” / N.G. Maltseva // Collection of scientific articles of the interuniversity conference “Innovations in higher education and improvement of the teaching and educational process”, Lipetsk. Leningrad State Technical University, 1998. – pp. 53–54

Реализация программ защиты от кибербуллинга подростков в условиях школы

Берди Динара Кадирханкызы,

PhD, и.о. доцента., Международный казахско-турецкий университет имени Ходжи Ахмеда Ясави
E-mail: dinara.berdi@ayu.edu.kz

В статье рассматривается проблема кибербуллинга среди подростков. Подростковый возраст характеризуется рядом проблем и эмоциональных требований, влияющих на психическое благополучие молодых людей. Среди них издевательства и киберзапугивание, признанные в настоящее время основной социальной проблемой, затрагивающей более трети подростков, имеют серьезные негативные последствия для пострадавших, такие как низкая самооценка, повышенное одиночество, депрессия и беспокойство. Школьные программы и мероприятия, способствующие жизнеспособности, способности преодолевать трудности и благополучию, анализируются особенности и изменения ролевой структуры кибербуллинга в обществе, личностные характеристики его участников и поведенческие стратегии, которые имеют решающее значение в подростковом возрасте как факторы защиты и предотвращения воздействия издевательств (кибер). Разработаны рекомендации по профилактике кибербуллинга, в том числе рассматривается важность взаимоотношений школы – подросток – родители.

Ключевые слова: кибербуллинг, подростковый возраст, интернет, цифровая гигиена, агрессия.

Введение

В последнее время цифровые технологии постепенно проникают в информационное пространство, затрагивая все новые сферы жизни человека и современного общества. Наряду с положительным эффектом появляются и отрицательные. Один из них – кибербуллинг. По мере развития технологий кибербуллинга набирает обороты. Кибербуллинг в большинстве случаев происходит через интернет. Интернет – самый мощный ресурс, расширяющий жизненное пространство людей, делая социальные взаимодействия более доступными.

Кибербуллинг подростков остается глобальной проблемой, которая привлекла внимание ученых во всем мире. Подростки сейчас более подвержены кибербуллингу. Они постоянно используют технологии. Есть определенные приложения для общения, которые часто используют подростки. Интернет и некоторые сайты социальных сетей распространяют оскорбительные изображения, видео и заявления, которые негативно влияют на психологию подростков. В этом смысле кибербуллинг посягает на фундаментальное право человека на жизнь подростков.

Кроме того, аддиктивное поведение, связанное с онлайн-играми и современными информационными технологиями, растет среди подростков. Мир видео и онлайн-игр полностью заменяет объективную реальность для некоторых подростков, поскольку в играх они могут реализовать свои самые дикие фантазии, почувствовать уверенность, которой им не хватает в реальной жизни, почувствовать волнение, вдохновение и безмятежность. Но в этих онлайн-играх подростки нашли еще более эффективные способы причинить вред другим посредством кибербуллинга. СМИ называют жестокие видеоигры и фильмы причиной устойчивого роста онлайн-издевательств и кибербуллинга.

Согласно исследованию экспертов, 11% подростков в возрасте от 11 до 15 лет участвовали в кибербуллинге других людей, а 12% признались, что подвергались кибербуллингу. 80% подростков, подвергшихся кибербуллингу, были идентифицированы как девочки [1].

Материалы и методы

Ученые проанализировали результаты международного опроса взрослых, проведенного Ipsos в 28 странах, который выявил рост числа родителей с детьми, которые испытали какую-либо форму кибербуллинга. Анализируя статистику за 2018–

2023 годы, мы наблюдаем следующие показатели: 47,7% родителей, имеющих детей в возрасте от 6 до 10 лет, считают, что их дети подвергались жестокому обращению; 56,4% родителей, имеющих детей в возрасте от 11 до 13 лет, обнаружили, что их дети подвергались жестокому обращению; 59,9% родителей, имеющих детей в возрасте от 14 до 18 лет, подвергались жестокому обращению со своими детьми; 54,3% родителей, имеющих детей старше 19 лет, подвергались жестокому обращению со своими детьми [2]. К наиболее распространенным специфическим типам кибербуллинга относятся:

- ложное имя (42%);
- ложное распространение слухов (32%);
- чаще получение изображений, о которых они не просили (25%);
- более угрозы демонстрации силы (16%); более публикация откровенных изображений без их согласия (7%) [2].

Приведенные выше показатели свидетельствуют что подростки более склонны к кибербуллингу. Теперь остановимся на работах ученых, изучавших киберзапугивание.

Определение и концепция кибербуллинга в работах многих ученых представлены разнородные определения, и, похоже, в научном сообществе ведутся споры о том, как формулировать кибербуллинг [3]. Сложность обнаружения кибербуллинга обусловлена отсутствием ясности в том, как сформулировать кибербуллинг [4,5], а также быстрым развитием новых технологий [6]. Несмотря на эти трудности, исследователи осознали важность включения определений кибербезопасности в свои опросы. Однако они обсуждали, будут ли три критерия, которые они предложили для определения (или традиционного) личного буллинга, включая намерение, повторение и дисбаланс власти, касаться кибербуллинга. Несмотря на споры среди исследователей о том, как определить кибербуллинг, определения, используемые в исследованиях, имеют одну общую черту: кибербуллинг – это форма издевательств, которая происходит в цифровой сфере или в среде электронного текста [7,8]. Кроме того, исследования, посвященные кибербуллингу, показывают, что существует множество терминологий этого явления, в зависимости от того, какие действия рассматриваются в этом определении, включая онлайн-преследование и онлайн-издевательства. Пять общих критериев определения кибербезопасности, таких как преднамеренность, дублирование, дисбаланс власти, анонимность и социально-личные отношения, включены в определение кибербезопасности, используемое в исследованиях, проведенных в нескольких странах [3]. Кроме того, согласно Вандебосу и Ван Клемпту [5]), определения кибербуллинга включают поведение, которое не подпадает под понятие «угрозы лицом к лицу».

Наиболее распространенные виды кибербуллинга:

- исключение, при котором жертва целенаправленно исключается из всех рамок общения

в Интернете, в частности, не отправляется на игры, встречи или в другое сообщество друзей, исключается из всех совместных онлайн-разговоров. Причиной исключения может быть что угодно, даже если у ребенка, например, нет смартфона, в отличие от других;

- преследование как постоянное преднамеренное оскорбление: оскорбляет ребенка или подростка, угрожает сообщениями, отправляет их в личный чат или оставляет в группе;
- аутинг как преднамеренная публикация личной информации человека без его согласия с целью его оскорбления;
- киберсталкинг-это попытки взрослых связаться с несовершеннолетними через Интернет, договориться с ними о личной встрече с целью сексуальной эксплуатации;
- фрейпинг, во время которого насильник завладевает аккаунтом ребенка в социальных сетях и публикует нежелательный контент от его имени;
- диссинг, предоставление информации о жертве или публикация в интернете;
- кетфишинг, в данном случае кибербуллинг, создает новый профиль, полностью идентичный оригинальному профилю жертвы в социальных сетях, на основе фотографий и других личных данных, украденных с целью обмана.

Основываясь на исследованиях, стало ясно, что кибербуллинг состоит из четырех основных компонентов:

- а) преднамеренное агрессивное поведение;
- б) повторение;
- в) неравенство властных полномочий преступника и потерпевшего;
- д) использование компьютерных технологий [9].

Различные типологии кибербуллинга представлены множеством прямых и косвенных форм агрессии: преследование; клевета и распространение слухов; реинкарнация другому человеку; обман и распространение конфиденциальной информации; исключение человека из социальной сети или игровой сайт; хеппислепинг, секстинг и месть или преднамеренное смущение путем размещения интимных фотографий или видео о нем без его согласия; психологическое давление, связанное с расой, инвалидностью, полом, религией или сексуальной ориентацией [10,11,12]. Связь агрессии с кибербуллингом представлена на рисунке 1.



Рис. 1. Связь агрессии с кибербуллингом

Результаты и обсуждение

Согласно различным эмпирическим данным и метаанализам, распространенность случаев кибер-

буллинг колеблется от 10 до 40% среди подростков. Распространение кибербуллинга трудно точно определить из-за большого количества его форм, наличия гендерных, возрастных и культурных особенностей и часто отсутствия участников киберагрессии, которые воспринимают некоторые негативные онлайн-модели поведения как кибербуллинг.

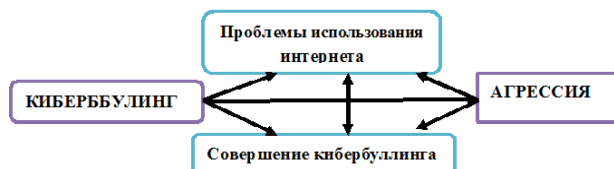
На основе научных исследований были получены некоторые практические выводы и рекомендации для подростков. Учитывая растущее использование интернета для общения со сверстниками в мультикультурном обществе, необходимы дополнительные исследования в теоретических аспектах для изучения кибербуллинга среди подростков в различных секторах и в более широкой выборке. Кроме того, поскольку исследование выявило потенциально опасное поведение подростков в интернете, важно предотвратить участие в кибербезопасности на двух уровнях: юридическом и образовательном. Что касается первого, было бы разумно разработать общественные и школьные нормы, правила и политику в отношении незаконной деятельности в интернете, включая судебные разбирательства и уголовное преследование. Тем не менее, разработка и внедрение образовательных программ может повысить осведомленность об этой проблеме, расширить возможности для борьбы с кибербуллингом, предоставить учащимся и преподавателям соответствующие инструменты для эффективной борьбы с кибербуллингом и привести к распределению ресурсов для смягчения и, в конечном итоге, предотвращения этого явления. Эти программы значительно улучшили образование учащихся, были связаны с отношением к безопасности в интернете и уменьшили кибербуллинг в группах лечения. Программа вмешательства, направленная на предотвращение и минимизацию участия в киберзапугивании, должна быть сосредоточена на знаниях, мероприятиях и стратегиях с контентом, подходящим для подростков, и связанными с ним проблемами. Тем не менее, разработка и внедрение образовательных программ может повысить осведомленность об этой проблеме, расширить возможности для борьбы с кибербуллингом, предоставить учащимся и преподавателям соответствующие инструменты для эффективной борьбы с кибербуллингом и привести к распределению ресурсов для смягчения и, в конечном итоге, предотвращения этого явления. Эти программы значительно улучшат знания учащихся, укрепят представление о том, что интернет безопасен, уменьшат кибербуллинг. Программы вмешательства, направленные на предотвращение и минимизацию участия в кибербуллинге, должны быть сосредоточены на знаниях, мероприятиях и стратегиях с контентом, подходящим для подростков, и связанными с ним проблемами.

Во-вторых, поскольку было обнаружено, что отсутствие социальной поддержки является предиктором кибербуллинга, мы рекомендуем сосредоточиться на расширении положительной силы

этой социальной поддержки, будь то со стороны родителей, учителей или сверстников, и пересмотреть влияние психологических факторов и факторов окружающей среды на модель, происходящую в обществе.

Школа-это социальное учреждение, которое воспитывает, воспитывает и развивает наших детей на протяжении всей их жизни. Школы как обязательные учреждения постоянно развиваются, меняются и быстро меняются с течением времени. В настоящее время школа рассматривается как место образования, развития личности и образования, а также как образовательное учреждение, безопасная социальная среда и место для жизни и обучения. Несомненно, школа является ключом к когнитивному развитию детей, а также их психическому и эмоциональному здоровью. Однако каждый день в школе дети подвергаются опасности, издевательствам и травлям. Издевательства часто приводят к более серьезному и продолжительному насилию. Это не только вредит детям, подвергшимся издевательствам, но также негативно влияет на школьный климат и шансы всех учеников учиться и преуспевать в школе. Издевательства и кибербуллинг в школах стали общественной проблемой в последние годы. У школьных учителей практически нет специальных знаний о борьбе с кибербуллингом.

Учителей, школьный персонал и родителей следует поощрять к совместной работе по предотвращению кибербуллинга учащихся и внедрению эффективных стратегий борьбы с кибербуллингом. Хотя подростки редко сообщают родителям, школьным учителям или администрации о случаях кибербуллинга, независимо от того, где происходит кибербуллинг (дома или в школе), важно усилить участие взрослых в предотвращении кибербуллинга. Некоторые исследования показали, что подростки более склонны к кибербуллингу, когда родители не следят за своей деятельностью в Интернете. Осведомленность взрослых об участии их ребенка в кибербуллинге и понимание важности сообщения о случаях кибербуллинга является предпосылкой для предотвращения кибербуллинга. Эта тройная доверительная связь школа – подросток – родители послужила бы основой для предотвращения или, по крайней мере, смягчения последствий кибербуллинга (рисунок 2).



Рис. 2. Доверительная связь школа – подросток – родители при профилактике кибербуллинга

Для профилактики кибербуллинга в сфере образования мы решили также предложить следующие рекомендации:

- По сути, кибербуллинг – это не монолитное явление, а скорее набор качественно различных субфеноменов, которые необходимо должным образом учитывать при разработке профилактических мер.
- Предотвращение кибербуллинга должно включать как личные, так и общественные проблемы, особенно те, которые связаны с традиционным издевательством.
- Предотвращение кибербуллинга следует научить открыто говорить обо всех проблемах, с которыми мы сталкиваемся в ситуациях кибербуллинга.
- Меры по предотвращению кибербуллинга должны быть услышаны личные мысли подростков и учителей
- В профилактике кибербуллинга следует учитывать универсальность отношений подростков со сверстниками
- Чтобы предотвратить кибербуллинг, необходимо создать цифровую гигиену среди подростков.

Заключение

Таким образом, кибербуллинг – это социальное явление, которое может повлиять на кого угодно в любое время. Нет ограничений по месту, времени или человеку. К сожалению, в настоящее время кибербуллинг становится все более распространенным тот факт, что у учителей нет способа справиться с кибербуллингом, является серьезной проблемой как для их психического здоровья, так и для образовательного климата. Министерство образования должно принять конкретные и срочные меры. Чтобы свести к минимуму случаи кибербуллинга между учителями и учениками, школы должны обеспечивать благоприятный школьный климат, способствовать росту благосостояния учителей и учеников, а также поддерживать искренние и доверительные отношения между родителями и учителями. Все это важно, так как влияет на мотивацию учащихся к обучению, что, в свою очередь, открывает путь к светлому будущему.

Литература

1. 80% жертв кибербуллинга среди подростков – девочки – эксперт. <https://khabar.kz/ru/news/obshchestvo/item/128288%E2%80%939380-zhertv-kiberbullinga-sredipodrostkov-devochki-ekspert>
2. Cyberbullying facts and statistics for 2018–2023. <https://www.comparitech.com/internet-providers/cyberbullying-statistics/>
3. Hong J. S., Navarro R., Wright M.F. Adolescent Cyberbullying: A Worldwide Concern //Encyclopedia of Information Science and Technology, Sixth Edition. – IGI Global, 2023. – P. 1–22
4. Tokunaga, R.S. Following you home from school: A critical review and synthesis of research on

cyberbullying victimization. *Computers in Human Behavior*, 2010, 26, 277–287. <https://doi.org/10.1016/j.chb.2009.11.01>

5. Vandebosch & Van Cleemput, Vandebosch, H., & Van Cleemput, K. Defining cyberbullying: A qualitative research into the perceptions of youngsters. *Cyberpsychology & Behavior*, 2008,11(4), 499–503. <https://doi.org/10.1089/cpb.2007.0042>
6. Nocentini, A., Calmaestra, J., Schultze-Krumbholz, A., Scheihauer, H., Ortega, R., & Menesini, E. Cyberbullying: Labels, behaviours and definition in three European countries. *Australian Journal of Guidance & Counselling*, 2010, 20, 129–142.
7. Huang, Y., & Chou, C. An analysis of multiple factors of cyberbullying among junior high school students in Taiwan. *Computers in Human Behaviour*, 2010, 26, 1581–1590. <http://dx.doi.org/10.1016/j.chb.2010.06.005>.
8. Wong-Lo, M., & Bullock, L.M. Digital aggression: Cyberworld meets school bullies. *Preventing School Failure*, 55(2), 64–70. <https://doi.org/10.1080/1045988X.2011.539429>
9. *School Failure*, 55(2), 64–70. <https://doi.org/10.1080/1045988X.2011.539429>
10. Kowalski R.M, Giumetti G.W, Schroeder A. Bullying in the digital age: a critical review and meta-analysis of cyberbullying research among youth // *Psychological Bulletin*. 2014. Vol. 140(4).P. 1073–1139. <https://doi.org/10.1037/a0035618>
11. Карауш И.С., Куприянова И.Е., Кузнецова А.А. Кибербуллинг и суицидальное поведение подростков [Электронный ресурс] // *Суицидология*. 2020. Том 11. № 1. С. 117–129. doi:10.32878/suiciderus.20–11–01(38)-117–129
12. Bashir Shaikh F., Rehman M., Amin A. Cyberbullying: A Systematic Literature Review to Identify the Factors Impelling University Students Towards Cyberbullying // *IEEE Access*. 2020.Vol. 8. P. 148031–148051. <http://dx.doi.org/10.1109/ACCESS.2020.3015669>
13. Chen L., Ho S.S., Lwin M.O. A meta-analysis of factors predicting cyberbullying perpetration and victimization: from the social cognitive and media effects approach // *New Media & Society*. 2017. Vol. 19(8). P. 1194–1213. <https://doi.org/10.1177/1461444816634037>

IMPLEMENTATION OF PROGRAMS TO PROTECT ADOLESCENTS FROM CYBERBULLYING IN SCHOOL SETTINGS¹

Berdi D.K.

Khoja Ahmed Yasawi International Kazakh-Turkish University

The article deals with the problem of cyberbullying among teenagers. Adolescence is characterized by a number of problems and emotional demands that affect the mental well-being of young people. Among them, bullying and cyberbullying, currently recognized as the main social problem affecting more than a third of adolescents, have serious negative consequences for victims, such as low self-esteem, increased loneliness, depression and anxiety. School programs and activities that promote vitality, the ability to overcome difficulties and well-being, the features and changes in the

¹ This research was funded by the Science Committee of the Ministry of Science and Higher Education of the Republic of Kazakhstan (grant AP19679127).

role structure of cyberbullying in society, the personal characteristics of its participants and behavioral strategies that are crucial in adolescence as factors of protection and prevention of the impact of bullying (cyber) are analyzed. Recommendations for the prevention of cyberbullying have been developed, including the importance of school–teen–parent relationships.

Keywords: cyberbullying, adolescence, Internet, digital hygiene, aggression.

References

1. 80% of the victims of cyberbullying among teenagers are expert girls. <https://khabar.kz/ru/news/obshchestvo/item/128288%E2%80%93zhertv-kiberbullinga-sredipodrostkov-devochki-ekspert>
2. Cyberbullying facts and statistics for 2018–2023. <https://www.comparitech.com/internet-providers/cyberbullying-statistics/>
3. Hong J. S., Navarro R., Wright M.F. Adolescent Cyberbullying: A Worldwide Concern // *Encyclopedia of Information Science and Technology*, Sixth Edition. – IGI Global, 2023. – P. 1–22
4. Tokunaga, R.S. Following you home from school: A critical review and synthesis of research on cyberbullying victimization. *Computers in Human Behavior*, 2010, 26, 277–287. <https://doi.org/10.1016/j.chb.2009.11.01>
5. Vandebosch & Van Cleemput, Vandebosch, H., & Van Cleemput, K. Defining cyberbullying: A qualitative research into the perceptions of youngsters. *Cyberpsychology & Behavior*, 2008, 11(4), 499–503. <https://doi.org/10.1089/cpb.2007.0042>
6. Nocentini, A., Calmaestra, J., Schultze-Krumbholz, A., Scheihauer, H., Ortega, R., & Menesini, E. Cyberbullying: Labels, behaviours and definition in three European countries. *Australian Journal of Guidance & Counselling*, 2010, 20, 129–142.
7. Huang, Y., & Chou, C. An analysis of multiple factors of cyberbullying among junior high school students in Taiwan. *Computers in Human Behaviour*, 2010, 26, 1581–1590. <http://dx.doi.org/10.1016/j.chb.2010.06.005>
8. Wong-Lo, M., & Bullock, L.M. Digital aggression: Cyberworld meets school bullies. *Preventing School Failure*, 55(2), 64–70. <https://doi.org/10.1080/1045988X.2011.539429>
9. School Failure, 55(2), 64–70. <https://doi.org/10.1080/1045988X.2011.539429>
10. Kowalski R.M, Giumetti G.W, Schroeder A. Bullying in the digital age: a critical review and meta-analysis of cyberbullying research among youth // *Psychological Bulletin*. 2014. Vol. 140(4).P. 1073–1139. <https://doi.org/10.1037/a0035618>
11. Karaush I.S., Kupriyanova I.E., Kuznetsova A.A. Cyberbullying and suicidal behavior of adolescents [Electronic resource] // *Suicidology*. 2020. Volume 11. No. 1. C. 117–129. [doi.org/10.32878/suiciderus.20-11-01\(38\)-117-129](https://doi.org/10.32878/suiciderus.20-11-01(38)-117-129)
12. Bashir Shaikh F., Rehman M., Amin A. Cyberbullying: A Systematic Literature Review to Identify the Factors Impelling University Students Towards Cyberbullying // *IEEE Access*. 2020. Vol. 8. P. 148031–148051. <http://dx.doi.org/10.1109/ACCESS.2020.3015669>
13. Chen L., Ho S.S., Lwin M.O. A meta-analysis of factors predicting cyberbullying perpetration and victimization: from the social cognitive and media effects approach // *New Media & Society*. 2017. Vol. 19(8). P. 1194–1213. <https://doi.org/10.1177/1461444816634037>

Лингвистические критерии ненадежного нарратора: на примере произведений британской прозы

Кузнецова Анна Михайловна,

соискатель степени кандидата филологических наук. ФГБОУ ВО «Государственный университет просвещения» (ГУП)
E-mail: annu281@mail.ru

Цель статьи заключается в выявлении языковых особенностей ненадежности нарратора от первого лица на материале двух произведений современной британской художественной прозы. Ненадежность одного из рассмотренных нарраторов связана с личными мотивами (это нарратор-преступник), ненадежность второго – с особенностями психики. При анализе романов использовались элементы стилистического, семантического и когнитивного анализа текста. С помощью этих методов были выявлены некоторые языковые особенности нарратива (лексические, синтаксические, стилистические и другие), так или иначе указывающие на его ненадежность. Проведенный анализ позволяет сформулировать вывод о том, что причины ненадежности влияют на ее проявление в тексте. Исследование дает возможность пересмотреть уже имеющиеся результаты, выводы и гипотезы по этой проблеме и задает направление для дальнейшего изучения закономерностей, то есть набора постоянных языковых признаков, указывающих на ненадежного нарратора.

Ключевые слова: нарратор, языковые маркеры ненадежности, причины, проявления в тексте.

Прием ненадежного нарратора уже давно изучается в литературоведении, в частности, в работах по теории автора. Логичным результатом исследований стали различные определения и классификации ненадежных нарраторов (в этой связи стоит отметить труды американского литературного критика Уэйна Бута, а также работы Дж. Филана, У. Риггана и др.) [6; 9; 10]. Однако в лингвистике этот аспект нарратора еще недостаточно изучен. Как отмечает, в частности, А.В. Жданова, это объясняется, в первую очередь, сложностью выявления чисто лингвистических критериев, указывающих на ненадежность нарратора [2, с. 4]. Следовательно, это указывает на необходимость изучения языковых элементов ненадежности повествователя для более комплексного анализа текста.

Большинство исследователей (У. Бут, У. Ригган, Дж. Филан, Ш. Риммон-Кенан, А.В. Жданова и др.), предлагая различные типологии и классификации нарраторов, разделяют ненадежных нарраторов на две основные категории: к первой относят нарраторов, ненадежных в силу болезни, детского возраста или ограниченной информации (У. Ригган в своей классификации называет таких нарраторов «наивными» [10, р. 74–79]), а ко второй – нарраторов, которые намеренно вводят читателя в заблуждение, преследуя личные мотивы (нарраторы-преступники, нарраторы-хвастуны и др.) [9, р. 222–238].

Говоря о критериях, которые помогают уличить нарратора в ненадежности, исследователями чаще всего упоминаются противоречия между версией событий, излагаемой нарратором, и реальными фактами или точкой зрения других персонажей [11, р. 102], [2, с. 1]. Недостающие или некорректные элементы нарратива, как правило, обнаруживаются с помощью других персонажей, их реакции на слова или поступки нарратора.

Очевидно, что вышеуказанные критерии определения ненадежности относятся к содержательной стороне нарратива. Что касается языковых критериев ненадежности нарратора, здесь взгляды исследователей разнятся. С одной стороны, звучит точка зрения, согласно которой лингвистических признаков ненадежного нарратора не существует. Такого мнения, например, придерживаются исследователи Ж. Женнетт, Е.В. Падучева, В. Шмид [3; 4; 5]. С другой стороны, ряд исследователей, в частности, О.А. Джумайло, все же указывают на отдельные языковые маркеры, которые могут быть признаком экспрессивности и предвзятости [1, с. 278–279]. Речь идет о восклицательных и эллиптических конструкциях, повторах, паратекстуальных маркерах (заглавие, подзаголовки

и др.), которые могут свидетельствовать о чрезвычайной эмоциональной вовлеченности нарратора [1, с. 278–279].

Принимая точку зрения языковедов, согласно которой правомерно говорить о присутствии некоторых языковых маркерах ненадежности в тексте, логично задаться вопросом, влияет ли конкретная причина ненадежности на ее языковое проявление. А именно, как проявляются признаки ненадежности нарратора, являющегося ненадежным, например, по причине психической болезни, и у нарратора, который намеренно неправдив с читателем.

Очевидно, что при таких принципиальных расхождении во взглядах исследователей о наличии языковых маркеров ненадежности в тексте, говорить о сформированных однозначных выводах, касающихся различий языкового выражения ненадежности в зависимости от ее причины, не представляется возможным. Именно этим вызван наш интерес к данной области исследования.

Целью данного анализа мы определили:

- во-первых, определение лингвистических (лексико-синтаксических) признаков ненадежности нарратора, указывающих на неустойчивое психофизическое состояние нарратора или его мотив ввести читателя в заблуждение;
- во-вторых, выявление наличия или отсутствия различий в языковом проявлении двух типов ненадежности: с одной стороны, ненадежности, вызванной, например, психическим расстройством, то есть, ненамеренной, и, с другой стороны, ненадежности, продиктованной личными мотивами нарратора, то есть осознанной, намеренной.

В соответствии с поставленной целью мы рассмотрели одно произведение с нарратором, ненадежность которого обусловлена личными мотивами, и одного нарратора, элементы ненадежности у которого обусловлены особенностями психики. Оба произведения принадлежат современным британским авторам: Джоан Харрис «Джентльмены и игроки» (Joanne Harris, *Gentlemen and Players*) [7], Гейл Ханимен «Элеанор Олифант в полном порядке» (Gail Honeyman, *Eleanor Oliphant is Completely fine*) [8]. Рассмотренные нарраторы относятся к нарраторам от первого лица.

Определяя нарраторов как ненадежных, мы ориентировались на противоречия между информацией, передаваемой нарратором, и мнением других персонажей. Нарратор считается ненадежным, если нарратив предоставляет достаточно доказательств, указывающих на противоречивую, неточную или деформированную информацию.

Один из двух нарраторов в романе Джоан Харрис «Джентльмены и игроки» не раскрывает своей личности перед читателем до конца произведения [7]. Это нарратор-преступник, который испытывает болезненную привязанность к средней школе Сэнт-Освальд, в которую, будучи подростком, нарратор тайно проникала в облике мальчика и куда, повзрослев, устраивается учителем по поддель-

ным документам и вымышленному имени Дайан Дэр, чтобы изнутри разрушить школу.

На ненадежность нарратора, помимо очевидных криминальных намерений, указывают противоречия, раскрытые в финальных эпизодах романа. Так, выясняется, что именно Дайан Дэр четырнадцать лет назад столкнула своего лучшего друга с крыши Сэнт-Освальд, хотя сама она преподносила этот эпизод как несчастный случай. Учитель английской грамматики Рой Стрэйтли стал свидетелем того эпизода из прошлого и в одной из заключительных сцен романа обличает нарратора:

‘That’s it, isn’t it?... That’s the truth. You pushed him, then thought better of it and tried to help. But I was there, and you had to run –’ [7, p. 479].

Ненадежность нарратора, помимо противоречий в передаваемых событиях, дополнительно подчеркивается утверждениями с безнравственной семантикой:

...Murder is really no big deal [7, p. 15].

Any rule can be broken. Trespass, like any crime, goes unpunished when there’s no one to see it [7, p. 24].

Ненадежность в данном случае обусловлена нездоровым отношением Дайан Дэр к школе Сэнт-Освальд, с образом которой у нее некогда ассоциировался порядок и безопасность.

С языковой точки зрения, в нарративе Дайан Дэр можно выделить следующие элементы, так или иначе указывающие на ненадежность нарратора:

- вопросительные конструкции, в том числе риторические;
- лексика, связанная с семантикой «граница»;
- лексика, указывающая на нарушение границ;
- образность (метафоры, эпитеты, стилистические сравнения);
- обращения к читателю.

Заикленность, болезненная потребность нарратора в «границах», порядке и безопасности проявляется через соответствующую лексику. С одной стороны, нарратор испытывает острую необходимость в порядке:

‘... There was Order. There was authority... It was strangely comforting to know that here, at least, Order was being enforced’ [7, p. 19].

С другой стороны, в нарративе проявляется патологическое желание нарушать границы:

‘Any rule can be broken’ [7, p. 24].

‘Another boundary to be crossed... Another line, daring me to cross it’ [7, p. 25].

Отметим, что болезненные чувства нарратора по отношению к порядку несколько раз подчеркиваются орфографически, а именно, через написание слова «order» заглавными буквами:

‘Where was the ORDER?’ [7, p. 22]

‘And I had dared. I had defied the ORDER’ [7, p. 22].

‘...I... asked myself: Whose ORDER?’ [7, p. 18].

‘...Here... Order was being enforced’ [7, p. 19].

В нарративе можно выделить лексику, объединенную семантикой «порядок, границы»: (сущес-

ствительные) order [7, p. 15, 18, 19, 20, 22, 438], rule [7, p. 24], authority [7, p. 19, 22], enforcers [7, p. 22], assurances [7, p. 22], line [7, p. 19, 22, 25], boundary [7, p. 15, 19, 25], barrier [7, p. 24], grounds [7, p. 20, 24], command [7, p. 15]; (глаголы) to rule, to prosecute [7, p. 23], to obey [7, p. 16]; (словосочетания) restricted area [7, p. 19], uncharted territory [7, p. 19]; и др.

Вместе с тем, можно выделить группу слов, связанных с нарушением правил, порядка: (существительные) trespass [7, p. 24], trespasser [7, p. 15, 18, 22, 23, 43], intruder [7, p. 24], outsider [7, p. 24], revolt [7, p. 24], destruction [7, p. 25], impudence [7, p. 21], threats [7, p. 22]; (глаголы) to breach [7, p. 19], to cross [7, p. 19, 24, 25], to dare [7, p. 126], to defy [7, p. 22]; (словосочетания) daring explorer [7, p. 24], unauthorized entry [7, p. 15], to grow bolder [7, p. 89], to escape capture [7, p. 22] и др.

Первое чувство нарратора, возникшее к школе, – восхищение. Это выражено многочисленными возвышенными метафорами, эпитетами и стилистическими сравнениями:

I understood at once they were a different race to myself... a slick air of assurance; a mysterious shine [7, p. 24].

Beyond that lay a world as strange and remote in my eyes as Narnia or Oz [7, p. 18].

...St. Oswald's beckoned to me like a lost Eden [7, p. 448].

...That forbidden first glimpse of St. Oswald's seemed like unattainable glory to me then; it was Xanadu, it was Asgard and Babylon all at once. Within its grounds young gods lounged and cavorted [7, p. 24].

Изобразительным средствам и стилистическим приемам применительно к школе Сент-Освальд и ее обитателям противопоставлена уничижительная лексика в отношении себя (нарратора):

I had become something low; common; a spy, a prowler, a dirty little sneak [7, p. 24].

A slapper, a pram-face, a toerag, a prole? [7, p. 443].

Восхищение нарратора школой вскоре трансформируется в прямо противоположное чувство – ненависть. Эмоция гнева нарратора усилена стилистическим приемом, персонификацией, через неоднократное употребление однокоренных слов «*arrogantly*» и «*arrogance*» применительно к объекту:

It stood there **arrogantly**, unchallenged, certain of its authority [7, p. 19].

Another boundary to be crossed, a more sophisticated bluff this time, secure in its ancient **arrogance**... [7, p. 25]

... That blend of old-style **arrogance** and conspicuous consumption never fails to bring in the punters [7, p. 43].

Действительно, нарратор признается в ненависти к школе, прибегая, в частности, к гиперболе, метафоре и образному сравнению:

I was delirious with indignation [7, p. 22].

...I became aware of a... flutter of resentment beneath my ribs [7, p. 22].

Rage flared in me like an ulcer [7, p. 24].

На протяжении произведения нарратор прибегает к метафорам, ассоциируя школу то с войной, то с игрой в шахматы:

...That was the moment I declared war against St. Oswald's [7, p. 25].

I need allies, you see [7, p. 110].

I have to remind myself that in any war there must be casualties... [7, p. 110].

In my long game against St. Oswald's, it has always been Straitley... who has played the King's role [7, p. 438].

В этой развернутой метафоре себя нарратор приравнивает то к пешке, то к королеве:

Even so, a well-placed pawn may bring him down [7, p. 438].

Long ago, I faced him as a pawn and lost. Now, at last, I challenged him as a Queen [7, p. 455].

Гнев, ярость нарратора, связанные с желанием быть замеченной, признанной, подчеркиваются через вопросительные предложения и конструкции, в том числе риторические:

Had he seen me? Had someone finally seen me? [7, p. 97]

Would he see me now? Would he? [7, p. 441]

Обращения к читателю, в частности, в повелительном наклонении, намекают на желание нарратора завладеть доверием читателя, убедить его в своей правоте:

Don't get me wrong. I had nothing (as such) against Xavier [7, p. 450].

Say what you like about my unconventional schooling... [7, p. 449].

Don't imagine I'd enjoyed it [7, p. 320].

I need allies, you see [7, p. 110].

И, наконец, необходимо отметить паратекстуальные параметры: части нарратива обозначены изображениями шахматных фигур, сопровождающиеся соответствующим лексическим обозначением: «*pawn*» [7, p. 17], «*queen*» [7, p. 449], «*king*» [7, p. 45] и др.

Итак, ненадежность нарратива в данном случае с языковой точки зрения проявляется через:

- лексику, связанную с порядком и его нарушением;
- образность (применительно к объекту одновременно привязанности и ненависти нарратора – школе);
- обращения к читателю;
- паратекстуальные элементы;
- напряженный эмоциональный фон, выраженный перечисленными критериями, усилен вопросительными предложениями и конструкциями.

Рассмотрим еще одно произведение современной британской прозы с нарратором от первого лица – роман Гейл Ханимен «Элеанор Олифант в полном порядке» (Gail Honeyman, Eleanor Oliphant is Completely fine) [8]. Нарратор – девушка по имени Элеанор Олифант – расценивается нами как ненадежный, так как ряд фактов, предложенных нарратором, оказываются недостоверными. Так,

например, Элеанор Олифант неоднократно ссылается на регулярные телефонные звонки с матерью, Шэрон Смит, и предоставляет подробное описание их бесед, однако в финале нарратива выясняется, что ее мать давно погибла при пожаре.

Психологическая травма, нанесенная нарратору матерью в детском возрасте, очевидно, сказалась на ее восприятии действительности.

Среди особенностей нарратива можно выделить монотонность, проявляющуюся через передачу событий в группе Present. Эффект усилен обилием деталей, касающихся времени и продолжительности действий, а также синтаксическим параллелизмом:

From **Monday to Friday, I come in at 8.30. I take an hour** for lunch... I **go back** to my desk and work **till 5.30**. The bus home **takes half an hour** [8, p. 4].

On Fridays, I don't get the bus straight after work... When I get home, I **eat** the pizza and **drink** the wine... I **usually get up** on the sofa around **3 a.m.**, and I **stumble off** to bed... [8, p. 5].

Другая бросающаяся в глаза отличительная особенность – это лексика и конструкции, имеющие черты официально-делового стиля, не вписывающиеся в контекст неформального общения. Например, это можно увидеть при обращении нарратора за помощью к новому коллеге:

Good morning, **Mister Gibbons**. My name is **Miss Oliphant**... My computer has stopped working and I would be **most grateful** if you could **see your way to repairing** it today. **Should you require** any further details, you may reach me on extension... [8, p. 13].

Форма вежливого обращения к коллеге и представления себя, герундиальная конструкция и инверсия делают сообщение громоздким и излишне формальным. При этом очевидно, что в компании принят более непринужденный формат общения. Контраст в манере коммуникации особенно заметен в голосовом сообщении коллеги нарратора, Рэймонда Гиббонса, где преобладают элементы разговорного стиля (неполные предложения, шутовское сравнение, неформальное приветствие и прощание):

Hi, Raymond here, but also not here. **Like Schrödinger's cat**. Leave a message after a beep. **Cheers** [8, p. 13].

Приведем еще несколько примеров, где нарратор в повседневном общении прибегает к оборотам и возвышенной лексике, придающим высказыванию оттенки формальности:

'No, thank you... I **shan't be having** a manicure again' [8, p. 128].

'This is, in fact, **serendipitous** timing, Laura', I said [8, p. 165].

'Raymond, I will **purchase** the drinks. It's important to me, for reasons that I don't wish to **articulate** to you' [8, p. 72].

В целом, тенденция к употреблению изысканной лексики и лексики, принадлежащей к официально-деловому стилю, прослеживается на протяжении всего нарратива: (наречия и прила-

гательные) ostentatiously [8, p. 127], sagacious [8, p. 129], rebarbative [8, p. 43], expeditious [8, p. 72], putative [8, p. 38], inebriated [8, p. 201]; (существительные) demeanour [8, p. 201], environs [8, p. 72], accoutrements [8, p. 40]; (союзы) whilst [8, p. 161], thereby [8, p. 40], albeit [8, p. 29], erstwhile [8, p. 128]; (глаголы) to abhor [8, p. 104], to accede [8, p. 72], to inveigle [8, p. 42], to assuage [8, p. 228], acquiesce [8, p. 280] и др.

Сюда же можно отнести частично или полностью не ассимилированную лексику из французского и латинского языков: oeuvre [8, p. 77], belle époque [8, p. 286], en garde [8, p. 33], bibelot [8, p. 165], décolletage [8, p. 120], objet [8, p. 165], mirabile dictu [8, p. 191] и др.

Нарратор тяготеет к словам и конструкциям, указывающим на строгий порядок, четкую последовательность и продуманную логику действий: all things considered [8, p. 72], therefore [8, p. 44, 212, 263], on reflection [8, p. 249], first things first [8, p. 367], as requested [8, p. 377] и др.

Зачастую нарратор прибегает к вышеописанным конструкциям, выполняющим функцию логического мостика, а также к лексике, относящейся к высокому или официальному стилю, в самых обыденных ситуациях. Так, на приглашение коллеги выпить чашку кофе после работы Элеанор Олифант пускается в подробное рассуждение:

Firstly, it would be good practice... **Secondly**, Raymond was an IT expert... **All things considered**, it seemed **expeditious** to **accede** Raymond's request [8, p. 72].

В нарративе прослеживаются утверждения с семантикой назидания:

There really is no excuse for being unprepared [8, p. 118].

One should never disclose one's exact place of residence to strangers [8, p. 104].

Good hygiene is so important... [8, p. 69].

Итак, рассмотренный нарратор, имеющий проблемы психологического характера, в языке проявляется через:

- стилизацию нарратива, а именно, через элементы официально-делового стиля, не соответствующие контексту повседневного общения (вежливые обращения, громоздкие синтаксические конструкции, лексику, относящуюся к высокому стилю);
- употребление узкоспециальных терминов;
- использование слов и конструкций, выполняющих функцию упорядочивания, структурирования;
- утверждения с семантикой наивного наставления;
- тенденцию к детализации через перечисления, упоминания времени и продолжительности событий.

Рассмотренные случаи ненадежных нарраторов позволяют предположить следующее: во-первых, ненадежность можно проследить через ряд языковых элементов, и, во-вторых, ненадежность может по-разному проявляться в языке в зависимости от ее причины.

Так, нарратор, имеющий личные мотивы ввести читателя в заблуждение, может проявлять сильные негативные эмоции (гнева, ненависти), что, в свою очередь, может выражаться через лексику, связанную с объектом привязанности/ненависти, образность (метафоры, эпитеты, стилистические сравнения), обращения к читателю, паратекстуальные параметры (например, обозначения глав), вопросительные конструкции, утверждения с безнравственной, преступной семантикой.

В свою очередь, нарратор, отличающийся некоторыми психологическими особенностями, может в языковом плане выражать это через стилизацию собственной речи, контрастирующую с контекстом и ситуацией коммуникации (излишне формальная манера общения на фоне разговорного, непринужденного стиля других персонажей, тяготение к изысканной лексике); выраженной структурированностью за счет использования слов-связок и конструкций, выполняющих роль логического мостика (*firstly, secondly* и др.); избыточную детализацию, подробные перечисления; узкоспециальные термины; утверждения, имеющие семантику морального наставления с оттенком наивности (часто – в отношении очевидных бытовых ситуаций).

Литература

1. Джумайло О.А. Английский исповедально-философский роман: Монография / О.А. Джумайло // – Ростов-на-Дону: Издательство Южного федерального университета, 2011. – 318 с.
2. Жданова А.В. Читательские стратегии при выявлении ненадежного нарратора // Вестник Волжского университета им. В.Н. Татищева, сер. Филология, выпуск седьмой. – Тольятти: ВУиТ, 2008. – 165 с.
3. Женетт Ж. Повествовательный дискурс // Женетт Ж. Фигуры: в 2 Т. / пер. с фр. Перцовой Н. // – М.: Изд-во им. Сабашниковых, 1998. – Т. 2. – С. 60–280.
4. Падучева Е.В. Семантические исследования: Семантика времени и вида в русском языке; Семантика нарратива. 2-е изд., испр. и доп. – М.: Языки славянской культуры, 2010. – 480 с.
5. Шмид В. Нарратология / В. Шмид. – М.: Языки славянской культуры, 2003. – 311 с.
6. Бут, В. Риторика художественной литературы. – Чикаго: Унив. Чикаго Пресс, 1983. – 572 с.
7. Харрис Дж. Джентльмены и игроки. – Черный лебедь, 2006. – 512 с.
8. Ханман, Дж. Элеонора Олифант в полном порядке. – HarperCollinsPublishers, 2017. – 385 с.

9. Фелан Дж. Отстранение ненадежности, объединение ненадежности и этика Лолиты. Повествование. – 15 (2), 2007. – С. 222–238.
10. Ригган В. Пикарос, Безумцы, наифы и клоуны: ненадежный рассказчик от первого лица. – Унив. Оклахома Пресс: Норман, 1981. – 206 с.
11. Риммон-Кенан, Ш. Повествовательная фантастика: современная поэтика. – Лондон: Рутледж, 2002. – 177 с.

LINGUISTIC CRITERIA FOR AN UNRELIABLE NARRATOR: THE EXAMPLE OF WORKS OF BRITISH PROSE

Kuznetsova A.M.
State University of Education

The purpose of this article is to define language features of the first-person narrator's unreliability on material of two contemporary British novels. One of the narrators' unreliability in this analysis is related to personal motives (it is a criminal type of narrator), whereas the other narrator's unreliability is caused by specifics of the mentality. During the research the elements of stylistic, semantical, and cognitive analysis methods were used. With the help of these methods some language peculiarities of the narration were identified that in one way or another point to narrator's unreliability (such as lexical, syntactical, stylistic and others). The performed analysis allows to come up with the conclusions that the reasons of unreliability have an impact on how it is reflected in the text. The research gives an opportunity to review the existing results and hypotheses on this subject and gives a direction for the further investigation of the patterns, that is constant set of language markers pointing to unreliable narrator.

Keywords: narrator, linguistic markers of unreliability, reasons, manifestations in the text.

References

1. Dzhumailo O.A. English confessional-philosophical novel: Monograph / O.A. Dzhumailo // –Rostov-on-Don: Southern Federal University Publishing House, 2011. –318 p.
2. Zhdanova A.V. Reader strategies when identifying an unreliable narrator // Bulletin of the Volga University named after. V.N. Tatishcheva, ser. Philology, seventh issue. – Tolyatti: VUIT, 2008. – 165 p.
3. Genette J. Narrative discourse // Genette J. Figures: in 2 Vol. / trans. from fr. Pertsova N. // – M.: Publishing house named after. Sabashnikov, 1998. – Т. 2. – P. 60–280.
4. Paducheva E.V. Semantic research: Semantics of time and aspect in the Russian language; Semantics of narrative. 2nd ed., rev. and additional –M.: Languages of Slavic culture, 2010. –480 p.
5. Schmid V. Narratology / V. Schmid. – M.: Languages of Slavic culture, 2003. – 311 p.6.
6. Booth, W. The Rhetoric of Fiction. – Chicago: Univ. of Chicago Press, 1983. – 572 p.
7. Harris, J. Gentlemen and Players. – Black Swan, 2006. – 512 p.
8. Honeyman, G. Eleanor Oliphant is Completely Fine. – HarperCollinsPublishers, 2017. – 385 p.
9. Phelan, J. Estranging Unreliability, Bonding Unreliability, and the ethics of Lolita. Narrative. – 15 (2), 2007. – P. 222–238.
10. Riggan W. Pícaros, Madmen, Naífs, and Clowns: The Unreliable First-person Narrator. – Univ. of Oklahoma Press: Norman, 1981. – 206 p.
11. Rimmon-Kenan, Sh. Narrative Fiction: Contemporary Poetics. – London: Routledge, 2002. – 177 p.

Похорукова Мария Юрьевна,

кандидат технических наук, доцент кафедры «Математика и информатика», Технический институт (филиал) ФГАОУ ВО «Северо-Восточный федеральный университет имени М.К. Аммосова» в г. Нерюнгри
E-mail: maria.pokhorukova@gmail.com

Подготовка IT-специалистов является важной задачей современного образования, поскольку очевидно внедрение информационных технологий во все сферы жизни человека.

В статье рассматриваются проблемы обучения будущих программистов, в частности, популярное мнение о ненужности им высшего образования, проанализирован опыт других авторов и отмечены предлагаемые ими методики и решения. Подробно описывается процесс изучения программирования студентами-первокурсниками направления подготовки «Прикладная информатика» в ТИ (ф) СВФУ. Представлены теоретические темы дисциплин первого курса и практические задания лабораторных работ, особенности проведения контрольных работ и тестирования для проверки качества усвоения материала. Сформулирован вывод о том, знания и навыки, полученные на первом курсе, являются необходимой основой для дальнейшего обучения и раскрытия личностного потенциала и творческих способностей в профессии программиста.

Ключевые слова: IT-специалист, прикладная информатика, программирование, проблемы обучения, языки программирования, студенты первого курса программист.

Развитие информационных технологий и повсеместная цифровизация приводят к увеличению потребности в IT-специалистах. Это широкое определение профессионалов, которые занимаются разработкой, продвижением и внедрением информационных технологий во все сферы жизни человека. Вот несколько востребованных профессий, которые относятся к сфере IT: программист, системный администратор, тестировщик, аналитик, менеджер проекта. В России подготовка соответствующих специалистов, в основном, ведется по следующим направлениям бакалавриата ФГОС ВО: 020000 Компьютерные и информационные науки, 090000 Информатика и вычислительная техника, 100000 Информационная безопасность.

Зачастую студенты первого курса совершенно разного уровня подготовки: некоторые вообще не умеют программировать, а другие – наоборот, настоящие профессионалы, работают по специальности или уже имеют в своей копилке ряд успешных проектов. С одной стороны, это связано с тем, что в школах нет единого стандарта обучения программированию. Даже ЕГЭ по информатике, который необходим для данного направления, содержит задания на разных языках программирования. А с другой – существует огромное количество курсов, платформ, сервисов, позволяющих самостоятельно получить необходимые знания.

Это даже создает иллюзию ненужности высшего образования для программиста, ведь можно быстро и легко пройти курсы и сразу получить работу с высоким окладом (как часто заявлено в рекламе). Безусловно, существуют настоящие гении в этой сфере, способные справиться с задачами любой сложности, которые не заканчивали вузы, но любой реальный программист скажет, что все не так просто, и нужно обладать большим количеством знаний и умений [7]. Успешный специалист должен уметь быстро ориентироваться в потоке информации, выбирать методологию программирования для обеспечения оптимального решения задач бизнеса, обладать развитым алгоритмическим стилем мышления [6].

Многие авторы изучают проблемы обучения будущих программистов и рекомендуют, например, внедрять зарубежный опыт развития командной работы студентов в современную образовательную программу [2], формировать у студентов потребность самостоятельно изучать дополнительный материал по программированию для решения профессиональных задач [8].

Безусловно программирование – это сложное направление, требующее умений находить нужную информацию для решения поставленной задачи, навыков абстрактного и логического мыш-

ления, самообразования и самодисциплины. Проведенный авторами статьи [3] опрос в Институте информационных технологий, математики и кибернетики показал, что практически все студенты испытывают трудности в освоении дисциплин, связанных с программированием. В статье [4] подробно рассматриваются вопросы преподавания программирования в высшей школе и способы повышения мотивации студентов, отмечается возможность автоматизация проверки заданий, выполняемых студентами.

В Техническом институте (филиале) СВФУ в г. Нерюнгри обучение студентов направления подготовки 09.03.03 «Прикладная информатика» осуществляется в соответствии с профессиональным стандартом «Программист» и предполагает изучение следующих дисциплин по программированию: информатика и программирование, языки и методы программирования, профессиональное мастерство, объектно-ориентированное программирование, интернет-программирование, параллельное программирование и мн.др. В процессе обучения студенты изучают C++, C#, Python, PHP, JavaScript, Java. Стоит отметить, что по рейтингу ТЮБЕ [1] эти языки программирования являются самыми популярными.

Обучение программированию осуществляется, начиная с основ информатики и алгоритмизации, изучения теоретических основ языка программирования (синтаксис, типы данных, основные конструкции) и написания программного кода для решения простейших профессиональных задач.

В рамках дисциплины «Информатика и программирование», которая реализуется в первом и втором семестрах обучения, студенты изучают язык C++ на лекциях и закрепляют полученные знания на лабораторных работах путем создания консольных приложений. Вот некоторые задания, которые выполняют студенты:

1. Написать программу для заполнения массива из 16 элементов случайными числами из промежутка $[-40,30]$. Написать функцию для удаления из него всех элементов, которые состоят из одинаковых цифр (включая однозначные числа).
2. Составить программу подсчета количества элементов файла целых чисел, больших среднего арифметического всех элементов этого файла.
3. Написать программу, в которой пользователем вводится строка слов, разделенных пробелами и определяется количество слов, начинающихся первой буквой алфавита (русского или латинского).

Методические указания к выполнению лабораторных работ содержат теоретический материал по теме работы, примеры выполнения заданий и несколько индивидуальных заданий, которые студентам необходимо выполнить самостоятельно. Студент должен составить отчет, содержащий титульный лист, цель работы, формулировку индивидуального задания, блок-схему алгоритма решения задачи, код программы и результат ее вы-

полнения (скриншот запущенного приложения), а также вывод по работе.

Кроме того, в 1 семестре необходимо выполнить контрольную работу из 10 заданий: 5 заданий касаются теории информатики (измерение информации, системы счисления) и 5 заданий – по программированию. Контрольная работа должна иметь титульный лист, цель работы, решение заданий по варианту, вывод. В каждом задании сначала указывается формулировка задания, затем решение. Организация контрольной работы позволяет закрепить теоретические знания информатики и практические навыки в программировании на языке C++.

Во 2 семестре контрольная работа носит более творческий характер, поскольку предполагает изучение теоретического материала по заданной теме, самостоятельное рассмотрение примеров, анализ различных источников, формулирование выводов. Студент также должен подготовить презентацию к работе, в которой кратко дается описание работы с уместным использованием мультимедийных технологий (изображения, видео- или аудио-информация).

В результате изучения дисциплины «Информатика и программирование» студенты осваивают следующие темы:

1. Измерение информации: содержательный и алфавитный подход. Арифметические основы информатики: системы счисления, правила перевода чисел из одной системы счисления в другую, арифметические. Представление данных во внутренней памяти ЭВМ (числа с фиксированной, плавающей точкой). Логические основы информатики: основы булевой алгебры, логические операции, логические схемы. Алгоритмы линейной, разветвляющейся и циклической структуры.
2. Введение в программирование на языке C++. Операции и выражения. Программирование линейных конструкций. Программирование разветвляющихся конструкций. Программирование циклических конструкций. Удаление, вставка и перестановки элементов в одномерном массиве. Обработка элементов двумерного массива. Строки. Функции для работы со строками.
3. Пользовательские типы данных и пользовательские функции. Структуры, объединения и перечисления. Процедуры и функции. Передача параметров в функцию по ссылке и по значению. Рекурсивные функции. Передача массивов в функцию.
4. Работа с файлами. Текстовые и бинарные файлы. Организация последовательного и произвольного доступа к файлу. Операции ввода-вывода данных.

Кроме того, со 2 семестра студенты начинают изучать C# по дисциплине «Языки и методы программирования»: синтаксис, типы данных, операции и выражения, условные и безусловные переходы, циклические операторы. Так как про-

граммисты должны знать несколько языков программирования и уметь выбирать наиболее предпочтительные технологии для реализации профессиональных задач, такой подход является целесообразным.

Для проверки усвоенных знаний студенты выполняют тестирование в ЭИОС Moodle. Тесты используются как для текущего контроля, так и в рамках итоговой аттестации и содержат вопросы открытого и закрытого типов, а также вопросы на установление соответствия. Вот несколько вопросов по языку C++:

1. Какая стандартная функция в C++ определяет длину строки?
 - a. strlen
 - b. size
 - c. length
 - d. len
2. В представленном фрагменте программы открывается текстовый файл для чтения и записи `myfile = fopen («output.txt», «w»);` Исправьте ошибку в коде. В ответ запишите только 1 символ, которого здесь не хватает.
3. В чем преимущества использования динамического массива вместо обычного? Выберите один или несколько ответов:
 - a. Динамический массив можно удалить
 - b. В динамическом массиве можно указать больше ячеек, чем для обычного
 - c. Для динамического массива количество ячеек можно указать переменной
 - d. У динамического массива инициализация происходит быстрее, чем у обычного

На экзамене помимо теоретических вопросов студентам предлагается выполнить компетентностно-ориентированное задание, например, написать программу для удаления из целочисленного массива элементов, повторяющихся дважды. Данный тип задания предполагает ввод текста или добавление файла, который проверяет и оценивает преподаватель вручную.

После первого курса студенты ТИ(ф)СВФУ направления подготовки «Прикладная информатика» получают начальные навыки программирования на языке C++ и C#. Эти знания необходимы для дальнейшего обучения и в, частности, для прохождения учебной практики, которой завершается 1 курс, во время которой студенты разрабатывают простейшие настольные игровые приложения [5]. При этом они учатся работать в команде и выполняют практически все стадии жизненного цикла программного продукта: анализ предметной области, проектирование и программная реализация, тестирование и апробация созданного приложения.

На последующих курсах студенты будут изучать и другие языки программирования, а для демонстрации навыков их применения выполнять курсовые работы. Поскольку курсовая работа предполагает создание windows приложения, веб-сайта, информационной системы или мобильного приложения, студенты могут продемонстрировать профессиональные умения программиста, а так-

же менеджера проекта, аналитика, тестировщика, консультанта и т.д.

Обучение по направлению «Прикладная информатика» дает не просто знания нескольких языков программирования, а предоставляет возможности раскрыть личностный потенциал и творческие способности, способствует развитию исполнительности и навыков работы в команде, что, в свою очередь, для потенциальных работодателей может иметь более важное значение.

Литература

1. TIOBE Index – TIOBE [Электронный ресурс]. Режим доступа: URL: <https://www.tiobe.com/tiobe-index/>, свободный (дата обращения: 15.10.2023).
2. Губашева, Х.А. Инновационные методы обучения программированию и ит в российских вузах / Х.А. Губашева, Д.М. Магамедова, З.А. Магазиева // Международный научно-исследовательский журнал. – 2022. – № 5–3(119). – С. 69–71. – DOI 10.23670/IRJ.2022.119.5.084.
3. Кузенкова, Г.В. Обучение программированию в средней и высшей школе: проблемы и пути решения / Г.В. Кузенкова, А.А. Штанюк, Д.В. Шагбазян // Современные проблемы науки и образования. – 2021. – № 1. – С. 28. – DOI 10.17513/spno.30514.
4. Пирогов, В.Ю. Обучение программированию в высшей школе – проблемы и решения / В.Ю. Пирогов // Мир науки. Педагогика и психология. – 2022. – Т. 10, № 6. – EDN GQCRBX.
5. Похорукова, М.Ю. Особенности организации учебной практики будущих программистов / М.Ю. Похорукова, А.Е. Пиманов // Современное педагогическое образование. – 2022. – № 12. – С. 144–147.
6. Раджабова, Ф.М. Формирование программно-алгоритмической компетентности студентов при обучении программированию / Ф.М. Раджабова // Современные вопросы взаимодействия образования, науки и общества: материалы IX научно-практической конференции, Махачкала, 19–20 апреля 2023 года. – Махачкала: Общество с ограниченной ответственностью «Издательство АЛЕФ», 2023. – С. 41–46.
7. Ребус, Н.А. Актуальные проблемы подготовки специалистов информационной сферы / Н.А. Ребус, Н.Я. Спивакова // Экономика: вчера, сегодня, завтра. – 2020. – Т. 10, № 4–1. – С. 227–234. – DOI 10.34670/AR.2020.93.61.027.
8. Толстов, А.Р. Основные проблемы обучения программированию в вузах / А.Р. Толстов, А.О. Копань, Л.И. Краснопахтова // Colloquium-Journal. – 2019. – № 13–2(37). – С. 227–228.

THE FEATURES OF TEACHING PROGRAMMING TO IT SPECIALISTS IN THE FIRST YEAR

Pokhorukova M. Yu.

Technical Institute (branch) “North-Eastern Federal University named after M.K. Ammosov” in Neryungri

Training of IT specialists is an important task of modern education, since the introduction of information technologies in all spheres of human life is obvious.

The article examines the problems of training future programmers, in particular, the popular opinion about the uselessness of higher education for them, analyzes the experience of other authors and notes their proposed methods and solutions. The process of studying programming by first-year students of the "Applied Informatics" training course at the TI (f) NEFU is described in detail. The theoretical topics of the first-year disciplines and practical tasks of laboratory work, features of control work and testing to check the quality of assimilation of the material are presented. The conclusion is formulated that the knowledge and skills acquired in the first year are a necessary basis for further education and the disclosure of personal potential and creative abilities in the profession of a programmer.

Keywords: IT specialist, applied computer science, programming, learning problems, programming languages, first-year students programmer.

References

1. TIOBE Index – TIOBE [Electronic resource]. Access mode: URL: <https://www.tiobe.com/tiobe-index/>, free (access date: 10/15/2023).
2. Gubasheva, Kh.A. Innovative methods of teaching programming and IT in Russian universities / Kh.A. Gubasheva, D.M. Magamedova, Z.A. Magazieva // International scientific research journal. – 2022. – No. 5–3(119). – pp. 69–71. – DOI 10.23670/IRJ.2022.119.5.084.
3. Kuzenkova, G.V. Teaching programming in secondary and higher schools: problems and solutions / G.V. Kuzenkova, A.A. Shtanyuk, D.V. Shagbazyan // Modern problems of science and education. – 2021. – No. 1. – P. 28. – DOI 10.17513/spno.30514.
4. Pirogov, V. Yu. Teaching programming in higher school – problems and solutions / V. Yu. Pirogov // World of Science. Pedagogy and psychology. – 2022. – T. 10, No. 6. – EDN GQCRBX.
5. Pokhorukova, M. Yu. Features of the organization of educational practice of future programmers / M. Yu. Pokhorukova, A.E. Pimanov // Modern pedagogical education. – 2022. – No. 12. – P. 144–147.
6. Radzhabova, F.M. Formation of program-algorithmic competence of students when teaching programming / F.M. Radzhabova // Modern issues of interaction between education, science and society: materials of the IX scientific and practical conference, Makhachkala, April 19–20, 2023. – Makhachkala: Limited Liability Company "ALEF Publishing House", 2023. – pp. 41–46.
7. Rebus, N.A. Current problems of training specialists in the information sphere / N.A. Rebus, N. Ya. Spivakova // Economics: yesterday, today, tomorrow. – 2020. – T. 10, No. 4–1. – pp. 227–234. – DOI 10.34670/AR.2020.93.61.027.
8. Tolstov, A.R. Main problems of teaching programming in universities / A.R. Tolstov, A.O. Kopan, L.I. Krasnoplakhtova // Colloquium-Journal. – 2019. – No. 13–2(37). – pp. 227–228.

Ретракция

Уважаемые читатели!

Обращаем ваше внимание на то, что из журнала «Современное педагогическое образование» №9 2023 (ISSN 2587-8328) была изъята статья «**Модель лирической коммуникации в произведениях А. А. Фета**» автор Захаров В.В. (аспирант, Белгородский государственный национальный исследовательский университет).

Причина ретракции: множественность и повторяемость публикации.

Выявлена повторная публикация – ЗАХАРОВ В.В. МОДЕЛЬ ЛИРИЧЕСКОЙ КОММУНИКАЦИИ В ПРОИЗВЕДЕНИЯХ А.А. ФЕТА // РУССКИЙ ЛИНГВИСТИЧЕСКИЙ БЮЛЛЕТЕНЬ ISSN: 2313-0288e ISSN: 2411-2968.